



Preisliste 2024



schuchmann®



smilla.
04-07



madita.
08-15



madita-fun.
16-23



madita-fun mini.
24-27



madita hd.
28-31



madita maxi.
32-34



activity chair.
36-39



tina.
40-42



carrot 3.
44-47



sascha.
48-49



siggi combi isofix.
50-51



siggi 3 fix.
52-53



freddy.
54-57



franka.
58-60

62-97 **Gehen + Fahren.**



malte.
62-64



malte outdoor.
65-67



marcy.
68-69



dynamic pacer.
70-75



momo dreirad.
76-81



follow-me momo.
82-83



momo motion.
84-90



momo therapierad.
91-97

98-116 **Stehen + Transfer.**



till.
98-104



todd.
106-111



tim.
112-116

118-129 **Bad + Toilette.**



boris.
118-120



hts.
122-125



wave.
126-127



basti.
128-129

130-134 **Allgemeine Hinweise.**



Namensstickerei.
130



**Reinigung +
Desinfektion.**
132-133

4 **smilla.**

Rechnungsanschrift:

Versandadresse:

Siehe Rechnungsanschrift

Bestellung

Kostenvoranschlag

Kunden-Nr.: _____

Besteller: _____

Datum: _____

Unterschrift: _____

Kommission:

Die Sitzhilfe für den Alltag.

- stabiler Holzrahmen mit integrierten Alu-Profilen
- **ab sofort schnell werkzeuglos einstellbar:**
 - höhen- und winkleinstellbare Rückenlehne
 - höheneinstellbare Armlehnen
 - höhen-, winkel- und tiefeneinstellbare Sitzfläche
- inkl. 2 Schubrollen
- inkl. Fußbank
- inkl. Schiebegriff
- inkl. Sitz- und Rückenpolster
- Material: Buche lackiert



neu smilla. ist jetzt noch schneller einstellbar: kein Werkzeug mehr nötig!



HMV-Nr.: 26.11.05.0034

Grundmodell			Rahmenfarben			
smilla. Gr. 0	smilla. Gr. 1	smilla. Gr. 2	Buche natur	Buche weiß	Buche Schiefer-Grau	
Preis / Stück	Preis / Stück	Preis / Stück				
<input type="checkbox"/> Gr.0 KITA (13 00 300) CHF 1.695	<input type="checkbox"/> Gr.1 KITA (13 01 300) CHF 1.695	<input type="checkbox"/> Gr.2 (13 02 200) CHF 1.925	Preis	Preis	Preis	
<input type="checkbox"/> Gr.0 (13 00 200) CHF 1.695	<input type="checkbox"/> Gr.1 (13 01 200) CHF 1.695		<input type="checkbox"/> 92 00 300 inkl.	<input type="checkbox"/> 92 00 301 inkl.	<input type="checkbox"/> 92 00 302 inkl.	
Bezüge						
Pink 2 (Nr. 115)	Tiefsee-Blau (Nr. 111)	Blatt-Grün (Nr. 123)	Schiefer-Grau (Nr. 124)	Flexi Blau (Nr. 44)	Bezug nach Kundenwunsch	Namensstickerei auf dem Rückenpolster bitte füllen Sie das Formular auf Seite 151 aus!
						
Preis	Preis	Preis	Preis	Aufpreis	Aufpreis	Eine Bestickung von Flexi-Stoffen ist nicht möglich.
<input type="checkbox"/> 91 00 115 inkl.	<input type="checkbox"/> 91 00 111 inkl.	<input type="checkbox"/> 91 00 123 inkl.	<input type="checkbox"/> 91 00 124 inkl.	<input type="checkbox"/> 13 00 044 CHF 350	<input type="checkbox"/> 13 00 999 CHF 230	

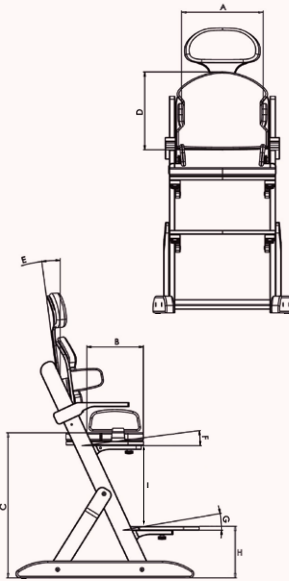
		Maße				
		Gr. 0 KITA	Gr. 0	Gr. 1 KITA	Gr. 1	Gr. 2
A	Sitzbreite	17 - 28 cm		20 - 35 cm		30 - 40 cm
B	Sitztiefe	16 - 26 cm		25 - 35 cm		30 - 40 cm
C	Sitzhöhe max.	42 cm	62 cm	42 cm	62 cm	
D*	Rückenhöhe	25 cm		29 cm		34 cm
E	Rückenwinkel	(-) 3° - 17,5°				
F	Sitzwinkel	(-) 5° - 15°				
G	Fußbankwinkel	(-) 5° - 15°				
H**	Fußbankschnellhöhenverstellung min.	Standard		12 cm		
		mit 50 mm Doppellaufrolle		17 cm		
		mit 75 mm Doppellaufrolle		20 cm		
H**	Höhe der Fußbank bodentief min.	Standard		2,5 cm		
		mit 50 mm Doppellaufrolle		7,5 cm		
		mit 75 mm Doppellaufrolle		10,5 cm		
I	Höhe Unterschenklänge bei schnellhöhenverstellbarer Fußbank min.	14 cm				
I	Höhe Unterschenklänge bei bodentiefer Fußbank min.	18,6 cm				
	Breite gesamt	46 cm	47 cm	53 cm	54 cm	59 cm
	Länge Grundrahmen	63 cm	69 cm***	63 cm	69 cm***	69 cm***
	max. Belastung	30 kg		45 kg		60 kg
	Gewicht	9,2 kg	9,7 kg	9,6 kg	10,2 kg	12 kg



* Minimale Rückenlänge gemessen von Sitzfläche zu Oberkante Rücken = D + 6 cm ** einstellbare Unterschenklänge max. = gewählte/benötigte Sitzhöhe - Fußbankhöhe min. (H)
 ***mit langem Standfuß + 10 cm

Zubehör						
Kopfstütze – gepolstert und höhenstellbar		Thoraxpelotten – gepolstert und einstellbar		Oberschenkelführung – gepolstert und einstellbar		
						
einstellbare Höhe (in 3-cm-Schritten)		Breite 1	Breite 2		Länge	Höhe
für Gr. 0+1	12 - 21 cm	bei Gr. 0	13 - 19 cm / 17 - 23 cm	Gr. 0	17,5 cm	7 cm
für Gr. 2	20,5 - 32,5 cm	bei Gr. 1	20 - 26 cm / 24 - 30 cm	Gr. 1	20 cm	8,5 cm
		bei Gr. 2	24 - 30 cm / 28 - 34 cm	Gr. 2	22,5 cm	10 cm
Preis / Stück		Preis / Paar		Preis / Paar		
<input type="checkbox"/> für Gr. 0	(13 00 101) CHF 356	<input type="checkbox"/> Breite 1	(13 01 002) CHF 235	<input type="checkbox"/> Gr. 0	(13 00 004) CHF 299	
<input type="checkbox"/> für Gr. 1	(13 01 101) CHF 356	<input type="checkbox"/> Breite 2	(13 01 003) CHF 235	<input type="checkbox"/> Gr. 1	(13 01 004) CHF 299	
<input type="checkbox"/> für Gr. 2	(13 02 101) CHF 356			<input type="checkbox"/> Gr. 2	(13 02 004) CHF 299	

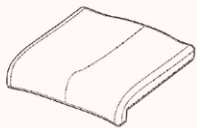
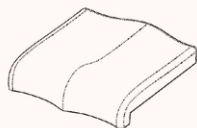
Konfigurationsmöglichkeiten - Sitz			
Standard Sitzpolster – inkl. Bezug (Standardkonfiguration, wenn nicht anders angegeben)		Anatomisches Sitzpolster – inkl. Bezug mit anatomischer Beinführung	
			
Preis / Stück		Aufpreis / Stück	
<input type="checkbox"/> für Gr. 0	(13 00 021) inkl.	<input type="checkbox"/> für Gr. 0	(13 00 022) CHF 291
<input type="checkbox"/> für Gr. 1	(13 01 021) inkl.	<input type="checkbox"/> für Gr. 1	(13 01 022) CHF 291
<input type="checkbox"/> für Gr. 2	(13 02 021) inkl.	<input type="checkbox"/> für Gr. 2	(13 02 022) CHF 291

Zubehör

Holz-Therapietisch – aufsteckbar



	Breite	Tiefe
für Gr. 0	48 cm	37 cm
für Gr. 1	52 cm	39 cm
für Gr. 2	57 cm	39 cm
Preis / Stück		
<input type="checkbox"/> für Gr. 0 (13 00 007)	CHF 347	
<input type="checkbox"/> für Gr. 1 (13 01 007)	CHF 347	
<input type="checkbox"/> für Gr. 2 (13 02 007)	CHF 347	

Großer Holz-Therapietisch – aufsteckbar, mit Rand

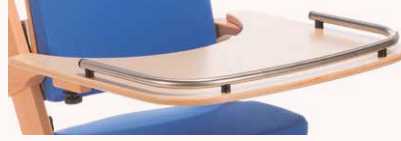

	Breite	Tiefe
für Gr. 0	48 cm	45 cm
für Gr. 1	52 cm	49 cm
für Gr. 2	57 cm	49 cm
Preis / Stück		
<input type="checkbox"/> für Gr. 0 (13 00 008)	CHF 388	
<input type="checkbox"/> für Gr. 1 (13 01 008)	CHF 388	
<input type="checkbox"/> für Gr. 2 (13 02 008)	CHF 388	

Abduktionskeil – gepolstert und vorsteckbar



		Preis / Stück
<input type="checkbox"/> für Gr. 0 (19 00 008)		CHF 291
<input type="checkbox"/> für Gr. 1+2 (19 01 008)		CHF 291

Fußbank

Fußbank höhenschnellverstellbar
höhen- und tiefeinstellbar, absenkbar bis 12 cm über den Boden (Standardkonfiguration, wenn nicht anders angegeben)



Fußbank winkel- und höhenschnellverstellbar – winkel-, höhen- und tiefeinstellbar, absenkbar bis 12 cm über den Boden



Fußbank bodentief – höhen- und tiefeinstellbar, absenkbar bis zum Boden



Keine Fußbank

Preis / Stück		Aufpreis / Stück		Preis / Stück		Preisreduzierung	
<input type="checkbox"/> für Gr. 0 (13 00 032)	inkl.	<input type="checkbox"/> für Gr. 0 (13 00 038)	CHF 140	<input type="checkbox"/> für Gr. 0 (13 00 031)	inkl.	<input type="checkbox"/> 13 00 033	Netto - CHF 250
<input type="checkbox"/> für Gr. 1 (13 01 032)	inkl.	<input type="checkbox"/> für Gr. 1 (13 01 038)	CHF 140	<input type="checkbox"/> für Gr. 1 (13 01 031)	inkl.		
<input type="checkbox"/> für Gr. 2 (13 02 032)	inkl.	<input type="checkbox"/> für Gr. 2 (13 02 038)	CHF 140	<input type="checkbox"/> für Gr. 2 (13 02 031)	inkl.		

Zubehör

Standfuß – wenn das Kind den Transfer selbstständig über die Fußbank in die smilla. durchführt, empfehlen wir bei Gr. 1+2 den längeren Standfuß
(Nicht für KITA-Version möglich!).



Doppelaufrollen – 4 Stück



Standard		Aufpreis / Satz		Preis / Satz	
<input type="checkbox"/> Standard für Gr. 0-2 (13 00 034)	inkl.			<input type="checkbox"/> 50 mm – 2 mit Feststeller (13 01 006)	CHF 388
<input type="checkbox"/> Lang (10 cm länger) für Gr. 0-2 (13 01 034)			CHF 130	<input type="checkbox"/> 50 mm – alle mit Feststeller (13 01 016)	CHF 436
				<input type="checkbox"/> 75 mm – 2 mit Feststeller (13 00 006)	CHF 388
				<input type="checkbox"/> 75 mm – alle mit Feststeller (13 00 016)	CHF 436

Begurtung

Begurtungsmontagesatz für den Sitzbereich

bestehend aus 2 Winkeln mit je 2 Klappschnallen



Begurtungsmontagesatz für den Rückenbereich

bestehend aus Gurthalter mit T-Nut inkl. 2 Klappschnallen und 2 Klappschnallen (gebohrt)



Preis / Satz		Preis / Satz	
<input type="checkbox"/> 20 mm (13 00 023)	CHF 59	<input type="checkbox"/> 20 mm (13 00 024)	CHF 203
<input type="checkbox"/> 25 mm (13 01 023)	CHF 59	<input type="checkbox"/> 25 mm (13 01 024)	CHF 203

Begürtung

Brustschultergurt – aus elastischem, atmungsaktivem und feuchtigkeitsabweisendem Material, drei Gurte mit Steckschlössern, Gurt zur Schulter links fest vernäht, Farbe: Schwarz

	Gr. 0	Gr. 1	Gr. 2	Gr. 3
A	13cm	13cm	18cm	18cm
B	17,5cm	19cm	20cm	21cm
C	15cm	15cm	19cm	28cm
D	3,5cm	5cm	5cm	5cm
E	25,5cm	28cm	34cm	44cm
Gurtbreite	2cm	2cm	2,5cm	2,5cm

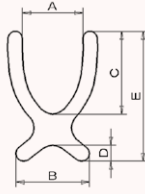

Positionierungsweste – mit Reißverschluss, aus elastischem, atmungsaktivem und feuchtigkeitsabweisendem Material, Schultergurte fest vernäht, Gurte zum Beckenbereich mit Steckschlössern, Farbe: Schwarz

	Gr. 0	Gr. 1	Gr. 2
A	11cm	11cm	18cm
B	21cm	21cm	22cm
C	12cm	12cm	15cm
D	2,5cm	3,5cm	3,5cm
E	25,5cm	28cm	34cm
Gurtbreite	2cm	2cm	2,5cm

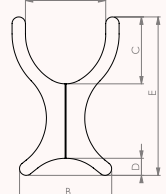

Preis / Stück

<input type="checkbox"/> Gr. 0 (13 00 025)	CHF 239
<input type="checkbox"/> Gr. 1 (13 01 025)	CHF 239
<input type="checkbox"/> Gr. 2 (13 02 025)	CHF 239
<input type="checkbox"/> Gr. 3 (13 03 025)	CHF 239

Preis / Stück

<input type="checkbox"/> Gr. 0 (13 00 026)	CHF 276
<input type="checkbox"/> Gr. 1 (13 01 026)	CHF 276
<input type="checkbox"/> Gr. 2 (13 02 026)	CHF 276

Begürtung

Sitzhose T-Form – aus elastischem, atmungsaktivem und feuchtigkeitsabweisendem Material, vorne mit zwei Steckschlössern, Gurte hinten fest vernäht, Farbe: Schwarz

	Gr. 0	Gr. 1	Gr. 2
A	23cm	25cm	28cm
B	15cm	17cm	20cm
C	33cm	35cm	38cm
D	24cm	26cm	28cm
Gurtbreite	2cm	2cm	2,5cm

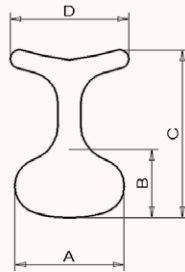

Preis / Stück

<input type="checkbox"/> Gr. 0 (13 00 027)	CHF 198
<input type="checkbox"/> Gr. 1 (13 01 027)	CHF 198
<input type="checkbox"/> Gr. 2 (13 02 027)	CHF 198

Sitzhose (Standard) – aus elastischem, atmungsaktivem und feuchtigkeitsabweisendem Material, vorne mit zwei Steckschlössern, Gurte hinten fest vernäht, Farbe: Schwarz

	Gr. 1	Gr. 2	Gr. 3
A	24cm	29cm	33cm
B	14cm	17cm	22cm
C	35cm	43cm	49cm
Gurtbreite	2cm	2,5cm	2,5cm

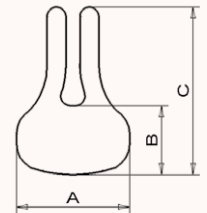

Preis / Stück

<input type="checkbox"/> Gr. 1 (13 01 028)	CHF 198
<input type="checkbox"/> Gr. 2 (13 02 028)	CHF 198
<input type="checkbox"/> Gr. 3 (13 03 028)	CHF 198

Begürtung

Beckengurt – mit Polster und beidseitig verstellbarem Steckschloss, Farbe: Schwarz

	Gr. 0	Gr. 1	Gr. 2
Polsterbreite	4cm	4cm	5cm
Polsterlänge je Seite	16cm	18cm	28cm
Gurtlänge je Seite	30cm	30cm	40cm
Gurtbreite	2cm	2,5cm	2,5cm

Preis / Stück

<input type="checkbox"/> Gr. 0 (13 00 029)	CHF 118
<input type="checkbox"/> Gr. 1 (13 01 029)	CHF 118
<input type="checkbox"/> Gr. 2 (13 02 029)	CHF 118

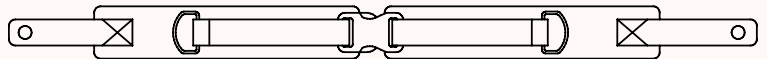

Begürtung

4-Punkt-Beckengurt – mit Polster und beidseitig verstellbarem Steckschloss, Farbe: Schwarz

	Gr. 0	Gr. 1	Gr. 2
Polsterbreite	4cm	4cm	5cm
Polsterlänge je Seite	16cm	18cm	28cm
Gurtlänge je Seite	30cm	30cm	40cm
Gurtbreite	2cm	2,5cm	2,5cm

Preis / Stück

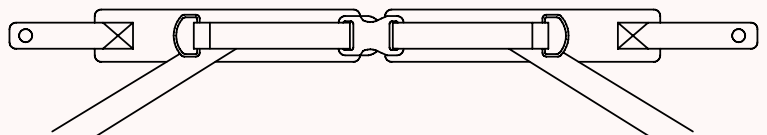
<input type="checkbox"/> Gr. 0 (13 00 030)	CHF 206
<input type="checkbox"/> Gr. 1 (13 01 030)	CHF 206
<input type="checkbox"/> Gr. 2 (13 02 030)	CHF 206



Rechnungsanschrift:
Versandadresse:
 Siehe Rechnungsanschrift

 Bestellung
 Kostenvoranschlag

Kunden-Nr.: _____

Besteller: _____

Datum: _____

Unterschrift: _____

Kommission:
Der mitwachsende Therapiestuhl.

- inkl. Armlehnen, Fußbank mit Langlöchern für Begurtung, Schiebegriff, Standard-Sitzpolster mit Bezug
- Sitzhöhe einstellbar mit Gasdruckfederunterstützung
- 4 Laufrollen (75 mm), davon 2 mit Feststeller
- Verstellmöglichkeiten:
 - Sitzwinkel (per Gasdruckfeder 500 N)
 - Rückenwinkel
 - Sitztiefe und Sitzbreite
 - winkel-, höhen- und breitenverstellbare Armlehnen
 - höhenverstellbare Rückenlehne
 - hochklappbare Fußbank, kniewinkel- und höhenverstellbar

HMV-Nr.: 26.11.05.0021

Grundmodell

madita. Gr. 0	madita. Gr. 1	madita. Gr. 1b	madita. Gr. 2
Preis / Stück	Preis / Stück	Preis / Stück	Preis / Stück
<input type="checkbox"/> 78 00 000 CHF 2.295	<input type="checkbox"/> 78 01 000 CHF 2.295	<input type="checkbox"/> 78 01 200 CHF 2.474	<input type="checkbox"/> 78 02 000 CHF 2.624

Rahmenfarben

Anthrazitgrau <input checked="" type="radio"/>	Telegrau 4 (Weißgrau) <input type="radio"/>
Preis	Preis
<input type="checkbox"/> 92 00 017 inkl.	<input type="checkbox"/> 92 00 011 inkl.

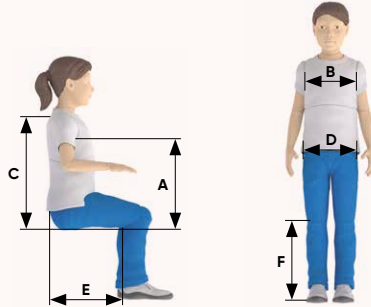
Voreinstellungen

 Voreinstellungen am Therapiestuhl im Hause Schuchmann.
 Teilen Sie uns hierfür bitte folgende Körpermaße mit:

A Achselhöhe	_____	D Beckenbreite	_____
B Brustbreite	_____	E Sitztiefe	_____
C Rückenlänge	_____	F Unterschenkelhöhe	_____

 73 00 080

 Preis
 inkl.

Maße

		Gr. 0	Gr. 1	Gr. 1b	Gr. 2
A	Sitztiefe*	15-25 cm	21-30 cm	26-36 cm	30-42 cm
B	Sitzbreite	16-26 cm	20-30 cm		28-38 cm
C	Rückenlänge mit extra kurzem Rücken	32-35 cm		35-43 cm	
C	Rückenlänge mit kurzem Rücken	35-43 cm		42-52 cm	
C	Rückenlänge mit langem Rücken	42-52 cm		53-63 cm	
C	Rückenlänge mit Aktiv-Rücken	35-43 cm			42-52 cm
D	Sitzhöhe	47,5-58 cm			
E	Unterschenkelhöhe	12 - 22 cm** / 15 - 25 cm	16 - 29 cm** / 19 - 32 cm	19 - 33 cm** / 22 - 36 cm	25-43 cm
F	Breite gesamt	45 cm		53 cm	
G	Länge Grundrahmen	66 cm		77 cm	
	Sitzwinkel	(-)5° - 37°			
	Rückenwinkel	(-)5° - 25°			
	max. Belastung	30 kg		45 kg	50 kg
	Gewicht	16 kg	17 kg	18 kg	19 kg

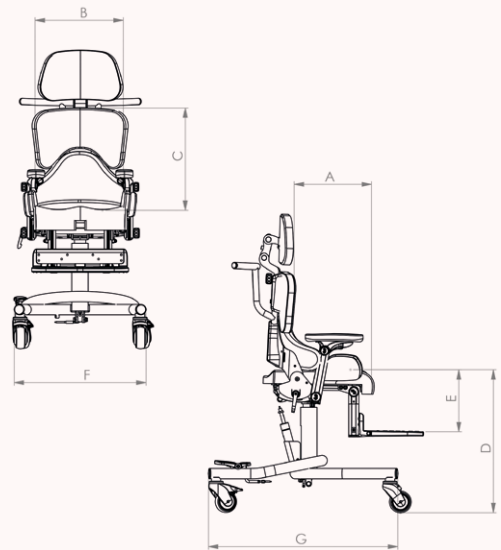

* bei einstellbarer Beckenführung um 1cm reduziert
 ** dieser Einstellungsbereich kann durch Umsetzen der Halterung erreicht werden.

Bezüge

Pink 2 (Nr. 115)		Tiefsee-Blau (Nr. 111)		Blatt-Grün (Nr. 123)		Schiefer-Grau (Nr. 124)	
	Preis		Preis		Preis		Preis
<input type="checkbox"/> 91 00 115	inkl.	<input type="checkbox"/> 91 00 111	inkl.	<input type="checkbox"/> 91 00 123	inkl.	<input type="checkbox"/> 91 00 124	inkl.

Bezüge

Flexi Blau (Nr. 44)		Bezug nach Kundenwunsch
	Aufpreis	Aufpreis
<input type="checkbox"/> 91 00 044	CHF 362	<input type="checkbox"/> 91 00 999 CHF 233

Namensstickerei

Namensstickerei auf dem Rückenpolster
 bitte füllen Sie das Formular auf Seite 140 aus!
 Eine Bestickung von Flexi-Stoffen ist nicht möglich.

Minderposition



Ohne Sitz-/Becken- und Rückenpolster sowie Bezug liefern
 zum Einbau von Maßpolstern

Preisreduzierung
 73 00 059 Netto -CHF 160

Kopfstützen

Kopfstütze (Standard) gepolstert, inkl. Bezug, höhen- und winkelverstellbar		Kopfstütze (Muschelform) gepolstert, inkl. Bezug, höhen- und winkelverstellbar		Kopfstütze (Seitenführung) gepolstert, inkl. Bezug, höhen- und winkelverstellbar	
Preis / Stück		Preis / Stück		Preis / Stück	
<input type="checkbox"/> für Gr. 0 (7800009)	CHF 352	<input type="checkbox"/> für Gr. 0+1 (7801010)	CHF 505	<input type="checkbox"/> für Gr. 0+1 (7801011)	CHF 483
<input type="checkbox"/> für Gr. 1 (7801009)	CHF 352	<input type="checkbox"/> für Gr. 2 (7802010)	CHF 505	<input type="checkbox"/> für Gr. 2 (7802011)	CHF 483
<input type="checkbox"/> für Gr. 2 (7802009)	CHF 352				

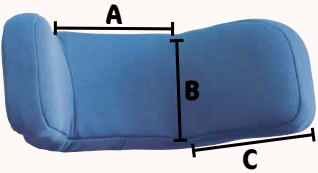
Kopfstützen

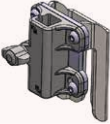
Kopfstütze (Seitenführung, winkelverstellbar) – gepolstert, inkl. Bezug, höhen-, tiefen- und winkelverstellbar, zusätzlich sind die Seitenführungen jeweils winkelverstellbar		Doppelgelenk für Kopfstützenhalterungen um den Einstellbereich der Tiefe zu erweitern		Universaladapter für Kopfstützenhalterungen bei Fremdkopfstützen in der Ausführung 15x15mm																	
A = Breite Anlagefläche B = Höhe Kopfstütze C = Breite Seitenführung	<table border="1"> <thead> <tr> <th></th> <th>A</th> <th>B</th> <th>C</th> </tr> </thead> <tbody> <tr> <td>Gr. 1</td> <td>13,5cm</td> <td>10,5cm</td> <td>10cm</td> </tr> <tr> <td>Gr. 2</td> <td>15cm</td> <td>10,5cm</td> <td>13,5cm</td> </tr> <tr> <td>Gr. 3</td> <td>17cm</td> <td>12,5cm</td> <td>16,5cm</td> </tr> </tbody> </table>		A	B	C	Gr. 1	13,5cm	10,5cm	10cm	Gr. 2	15cm	10,5cm	13,5cm	Gr. 3	17cm	12,5cm	16,5cm	Preis / Set	Preis / Set	Preis / Stück	Preis / Stück
	A	B	C																		
Gr. 1	13,5cm	10,5cm	10cm																		
Gr. 2	15cm	10,5cm	13,5cm																		
Gr. 3	17cm	12,5cm	16,5cm																		
<input type="checkbox"/> Gr. 1 (7801012)	CHF 766	<input type="checkbox"/> 7800041	CHF 123	<input type="checkbox"/> 7800013	CHF 119																
<input type="checkbox"/> Gr. 2 (7802012)	CHF 766																				
<input type="checkbox"/> Gr. 3 (7803012)	CHF 766																				

Standard Rücken (optional mit anschraubbarer Oberarmführung)

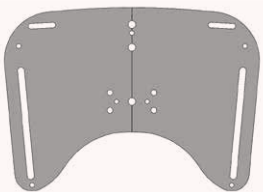
Rücken – inkl. Polster und Bezug		für Gr. 0	für Gr. 1	für Gr. 1b	für Gr. 2
extra kurzer Rücken: 32 – 35 cm kurzer Rücken: 35 – 43 cm langer Rücken: 42 – 52 cm					
		Preis / Stück	Preis / Stück	Preis / Stück	Preis / Stück
extra kurzer Rücken: <input type="checkbox"/> 7800001 kurzer Rücken: <input type="checkbox"/> 7800002 langer Rücken: <input type="checkbox"/> 7800003	CHF 263 CHF 263 CHF 263	<input type="checkbox"/> 7801001 <input type="checkbox"/> 7801002 <input type="checkbox"/> 7801003	CHF 263 CHF 263 CHF 263	<input type="checkbox"/> 7801201 <input type="checkbox"/> 7801202 <input type="checkbox"/> 7801203	CHF 263 CHF 263 CHF 263

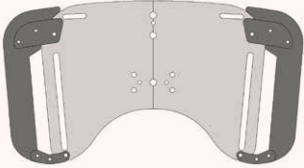

Anschraubbare Oberarmführung (für Standard Rücken)

	für Gr. 0	für Gr. 1	für Gr. 1b	für Gr. 2	
für extra kurzen Rücken: für kurzen Rücken: für langen Rücken:					
	Preis / Stück	Preis / Stück	Preis / Stück	Preis / Stück	
<input type="checkbox"/> 7800004 <input type="checkbox"/> 7800005 <input type="checkbox"/> 7800006	CHF 166 CHF 166 CHF 166	<input type="checkbox"/> 7801004 <input type="checkbox"/> 7801005 <input type="checkbox"/> 7801006	CHF 166 CHF 166 CHF 166	<input type="checkbox"/> 7801204 <input type="checkbox"/> 7801205 <input type="checkbox"/> 7801206	CHF 166 CHF 166 CHF 166

Aktiv-Rücken (keine Oberarmführung möglich)

Aktiv-Rücken inkl. Polster und Bezug		für Gr. 0 35 – 43 cm	für Gr. 1 35 – 43 cm	für Gr. 1b 35 – 43 cm	für Gr. 2 42 – 52 cm
		Preis / Stück	Preis / Stück	Preis / Stück	Preis / Stück
		<input type="checkbox"/> 7800007	<input type="checkbox"/> 7801007	CHF 331	<input type="checkbox"/> 7802007
		CHF 331		CHF 331	CHF 331

Konfigurationsmöglichkeiten - Rückeneinheit

Rückeneinheit – fest (Standardkonfiguration = mit Schiebegriff, wenn nicht anders angegeben)		Rückeneinheit – abnehmbar		Einstellbare Begrenzung des Rückenwinkels – zur Feststellung des individuellen max. Rückenwinkels
				
Preis / Stück		Preis / Stück		
<input type="checkbox"/> für Gr. 0+1 mit Schiebegriff (73 01 004) inkl. <input type="checkbox"/> für Gr. 2 mit Schiebegriff (73 02 004) inkl. <input type="checkbox"/> für Gr. 0+1 mit Schiebebügel (73 01 053) inkl.		<input type="checkbox"/> für Gr. 0+1 mit Schiebegriff (73 01 006) CHF 516 <input type="checkbox"/> für Gr. 2 mit Schiebegriff (73 02 006) CHF 516		<input type="checkbox"/> 73 01 111 CHF 86

Armauflage

	Armauflagepolster Gr. 1 (Standardkonfiguration bei Grundmodell Gr. 0, wenn nicht anders angegeben) Länge: 20 cm Breite: 6 cm	Armauflagepolster Gr. 2 (Standardkonfiguration bei Grundmodell Gr. 1+2, wenn nicht anders angegeben) Länge: 27 cm Breite: 7 cm	Armauflagepolster Gr. 3 Länge: 34 cm Breite: 8 cm
	Preis / Paar	Preis / Paar	Preis / Paar
	<input type="checkbox"/> 78 01 008 inkl.	<input type="checkbox"/> 78 02 008 inkl.	<input type="checkbox"/> 78 03 008 inkl.

Konfigurationsmöglichkeiten - Thoraxpelotten (Schritt 1: Auswahl der Halterung)

Brustbreite – montiert an madita. Gr. 0	Brustbreite – montiert an madita. Gr. 1 + 1b	Brustbreite – montiert an madita. Gr. 2	Ausführung	Aufpreis / Paar
12 - 27 cm	16 - 30 cm	19 - 36 cm	<input type="checkbox"/> fest (Standard, wenn nicht anders angegeben) (78 00 014) <input type="checkbox"/> fest für aktiven Rücken (78 02 014) <input type="checkbox"/> abklappbar (78 01 014)	inkl. inkl. CHF 347

Thoraxpelotten in Kombination mit der Oberarmführung sind nicht abklappbar.

(Schritt 2: Auswahl der Thoraxpelotte)

	Thoraxpelotte Gr. 0 gepolstert, inkl. Bezug (Standardkonfiguration bei madita. Gr. 0 , wenn nicht anders angegeben) Höhe: 7 cm Tiefe: 9 cm	Thoraxpelotte Gr. 1 gepolstert, inkl. Bezug (Standardkonfiguration bei madita. Gr. 1 , wenn nicht anders angegeben) Höhe: 8 cm Tiefe: 13 cm	Thoraxpelotte Gr. 2 gepolstert, inkl. Bezug (Standardkonfiguration bei madita. Gr. 2 , wenn nicht anders angegeben) Höhe: 11 cm Tiefe: 16 cm	Bezug Bezug für Oberarmanlage/Pelottenhalterung  Preis / Paar <input type="checkbox"/> 78 01 040 CHF 52
	Preis / Paar	Preis / Paar	Preis / Paar	
	<input type="checkbox"/> 78 00 015 CHF 149	<input type="checkbox"/> 78 01 015 CHF 149	<input type="checkbox"/> 78 02 015 CHF 149	



(Schritt 2: Auswahl der Thoraxpelotte)

	Thoraxpelotte Gr. 0, lang (Rumpfführung) gepolstert, inkl. Bezug Höhe: 13 cm Tiefe: 7 cm Min. einstellbare Achselhöhe bei Kombination mit einstellbarer Beckenführung: 22 cm	Thoraxpelotte Gr. 1, lang (Rumpfführung) gepolstert, inkl. Bezug Höhe: 15 cm Tiefe: 8 cm Min. einstellbare Achselhöhe bei Kombination mit einstellbarer Beckenführung: 24 cm	Thoraxpelotte Gr. 2, lang (Rumpfführung) gepolstert, inkl. Bezug Höhe: 17 cm Tiefe: 9 cm Min. einstellbare Achselhöhe bei Kombination mit einstellbarer Beckenführung: 26 cm	
	i Lange Thoraxpelotten mit abklappbarer Halterung lassen sich ca. 20° zur Seite klappen.			
	Preis / Paar	Preis / Paar	Preis / Paar	Preis / Paar
<input type="checkbox"/> 78 00 016 CHF 262	<input type="checkbox"/> 78 01 016 CHF 262	<input type="checkbox"/> 78 02 016 CHF 262	<input type="checkbox"/> 78 02 016 CHF 262	

Sitzwinkelverstellung

Auslösehebel – am Schiebebügel /-griff montiert (Standardkonfiguration, wenn nicht anders angegeben) Dieser Artikel ist nicht möglich beim abnehmbaren Rücken. Für den abnehmbaren Rücken wählen Sie bitte den „ Auslösehebel mit aushängbarem Bowdenzug am Schiebebügel /-griff “.	Auslösehebel – direkt an der Gasdruckfeder montiert	Auslösehebel mit aushängbarem Bowdenzug am Schiebebügel /-griff montiert (für den abnehmbaren Rücken)	Sicherheitsbolzen für Auslösehebel, um ungewolltes Auslösen der Gasdruckfeder zu verhindern. (Nicht möglich bei Auslösehebel „ direkt an der Gasdruckfeder “.)
Preis / Stück	Preis / Stück	Preis / Stück	Preis / Stück
<input type="checkbox"/> 73 01 085 inkl.	<input type="checkbox"/> 73 00 085 inkl.	<input type="checkbox"/> 73 02 085 CHF 48	<input type="checkbox"/> 73 01 086 CHF 101

Sitzoption

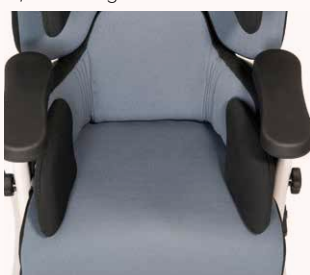
Standard Sitzpolster – inkl. Bezug (Standardkonfiguration, wenn nicht anders angegeben)	Sitzpolster – inkl. Bezug mit anatomischer Beinführung	Einstellbare Beckenführung – gepolstert, inkl. Bezug
		 
Preis / Stück	Aufpreis / Stück	Preis / Stück
<input type="checkbox"/> für Gr. 0 (7800017) inkl. <input type="checkbox"/> für Gr. 1 (7801017) inkl. <input type="checkbox"/> für Gr. 1b (7801217) inkl. <input type="checkbox"/> für Gr. 2 (7802017) inkl.	<input type="checkbox"/> für Gr. 0 (7800018) CHF 301 <input type="checkbox"/> für Gr. 1 (7801018) CHF 301 <input type="checkbox"/> für Gr. 1b (7801218) CHF 301 <input type="checkbox"/> für Gr. 2 (7802018) CHF 301	<input type="checkbox"/> für Gr. 0 – Sitzbreite A = 15 – 24 cm (7800020) CHF 505 <input type="checkbox"/> für Gr. 1 + 1b – Sitzbreite A = 18 – 28 cm (7801020) CHF 505 <input type="checkbox"/> für Gr. 2 – Sitzbreite A = 26 – 36 cm (7802020) CHF 538

Sitzoption

Abduzierbare Beinführung
mit Beinlängenausgleich, gepolstert, inkl. Bezug (beinhaltet bereits die Oberschenkelführung)

	bei Gr. 0	bei Gr. 1+1b	bei Gr. 2
A	0° – 20°	0° – 20°	0° – 20°
B	7 – 10 cm	9 – 12 cm	10 – 14 cm
C	3 cm	3 cm	3 cm

Preis / Stück

<input type="checkbox"/> für Gr. 0 (7800019)	CHF 686
<input type="checkbox"/> für Gr. 1 (7801019)	CHF 686
<input type="checkbox"/> für Gr. 1 b (7801219)	CHF 686
<input type="checkbox"/> für Gr. 2 (7802019)	CHF 714

A = Abduktionswinkel
B = Oberschenkelbreite
C = Beinlängenausgleich

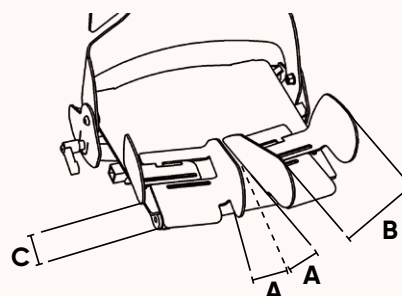
Zubehör

Knieabduktionskeil
vorsteckbar mittels Steckachse, gepolstert, inkl. Bezug (nicht nutzbar bei abduzierbarer Beinführung)

	Breite	Tiefe
Gr. 0	7 cm	10 cm
Gr. 1	8 cm	14 cm
Gr. 2	10 cm	17 cm



Preis / Stück

<input type="checkbox"/> Gr. 0 (73 00 023)	CHF 319
<input type="checkbox"/> Gr. 1 (73 01 023)	CHF 319
<input type="checkbox"/> Gr. 2 (73 02 023)	CHF 319

Oberschenkelführung



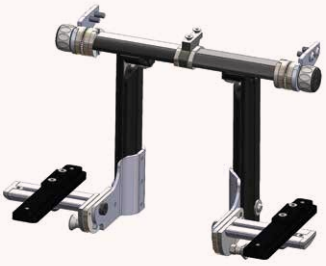

	Oberschenkelführung für Gr. 0 gepolstert, inkl. Bezug, winkel-, tiefen- und breitenverstellbar	Oberschenkelführung für Gr. 1 + 1b gepolstert, inkl. Bezug, winkel-, tiefen- und breitenverstellbar	Oberschenkelführung für Gr. 2 gepolstert, inkl. Bezug, winkel-, tiefen- und breitenverstellbar
	12 cm = Standardkonfiguration bei Gr. 0	14 cm = Standardkonfiguration bei Gr. 1 + 1 b	17 cm = Standardkonfiguration bei Gr. 2
	Preis / Paar	Preis / Paar	Preis / Paar
	<input type="checkbox"/> 12 cm (73 00 114) CHF 269 <input type="checkbox"/> 14 cm (73 00 115) CHF 269	<input type="checkbox"/> 14 cm (73 01 114) CHF 269 <input type="checkbox"/> 17 cm (73 01 115) CHF 269	<input type="checkbox"/> 17 cm (73 02 114) CHF 275 <input type="checkbox"/> 22 cm (73 02 115) CHF 275

Fußbänke			Wadenanlage			
		Breite	Unterschenkel­länge		Wadenanlage für Fußbänke bezogen mit schwarzem Flexi-Stoff 	
	für Gr. 0	28,4 cm	12 - 22 cm* / 15 - 25 cm			
	für Gr. 1	33,4 cm	16 - 29 cm* / 19 - 32 cm			
	für Gr. 1b	33,4 cm	19 - 33 cm* / 22 - 36 cm			
	für Gr. 2	40,3 cm	25 - 43 cm			
* Dieser Einstellungsbereich kann durch Umsetzen der Halterung erreicht werden.						
Fußbank Standard – ohne Feststellung, hochklappbar, fest montiert an der Sitzeinheit, mit rutschfester Oberfläche und jeweils 4 Schlitzten zur Befestigung von Begurtungen	Fußbank mit Feststeller – hochklappbar, fest montiert an der Sitzeinheit, mit rutschfester Oberfläche und jeweils 4 Schlitzten zur Befestigung von Begurtungen	Fußbank mit Winkelverstellung – hochklappbar, fest montiert an der Sitzeinheit, mit rutschfester Oberfläche und jeweils 4 Schlitzten zur Befestigung von Begurtungen				
			für Gr. 0	für Gr. 1+1b	für Gr. 2	
			Breite	27 cm	32 cm	38 cm
			Höhe	6,5 cm	6,5 cm	6,5 cm
				Preis / Stück		
<input type="checkbox"/> für Gr. 0 (78 00 021) inkl. <input type="checkbox"/> für Gr. 1 (78 01 021) inkl. <input type="checkbox"/> für Gr. 1b (78 01 221) inkl. <input type="checkbox"/> für Gr. 2 (78 02 021) inkl.	<input type="checkbox"/> für Gr. 0 (78 00 022) CHF 71 <input type="checkbox"/> für Gr. 1 (78 01 022) CHF 71 <input type="checkbox"/> für Gr. 1b (78 01 222) CHF 71 <input type="checkbox"/> für Gr. 2 (78 02 022) CHF 71	<input type="checkbox"/> für Gr. 0 (78 00 023) CHF 132 <input type="checkbox"/> für Gr. 1 (78 01 023) CHF 132 <input type="checkbox"/> für Gr. 1b (78 01 223) CHF 132 <input type="checkbox"/> für Gr. 2 (78 02 023) CHF 132	<input type="checkbox"/> für Gr. 0 (78 00 024) CHF 278 <input type="checkbox"/> für Gr. 1 + 1b (78 01 024) CHF 278 <input type="checkbox"/> für Gr. 2 (78 02 024) CHF 278			

Konfigurationsmöglichkeiten Fußstützen												
Schritt 1: Auswahl der Halterung			Schritt 2: Auswahl der Fußstützen									
Kniwinkel zur Aufnahme der Fußstützen einzeln höhen-, breiten- und winkelverstellbar 			Einzelfußstützen – hochklappbar, fest montiert an der Aufnahme der Fußstützen, mit rutschfester Oberfläche und jeweils 4 Schlitzten zur Befestigung von Begurtungen 			Fußstützen-Schale – hochklappbar, fest montiert an der Aufnahme der Fußstützen, mit Magnetverschluss 						
			Breite vorne	Breite hinten	Länge	min. Breite vorne	max. Breite vorne	min. Breite hinten	max. Breite hinten	Länge		
			Gr. 1	11,4 cm	10 cm	18,4 cm	Gr. 1	8,7 cm	10,4 cm	5,7 cm	7,4 cm	17,4 cm
			Gr. 2	13,8 cm	13,2 cm	21,4 cm	Gr. 2	9,5 cm	12 cm	6,7 cm	9,2 cm	20,1 cm
			Gr. 3				Gr. 3	11,5 cm	14 cm	8,1 cm	10,6 cm	23,8 cm
				Preis / Paar				Aufpreis / Paar				
<input type="checkbox"/> für Gr. 0 (78 00 025) CHF 388 <input type="checkbox"/> für Gr. 1 (78 01 025) CHF 388 <input type="checkbox"/> für Gr. 1b (78 01 225) CHF 388 <input type="checkbox"/> für Gr. 2 (78 02 025) CHF 388	<input type="checkbox"/> Gr. 1 (78 01 026) inkl. <input type="checkbox"/> Gr. 2 (78 02 026) inkl.	<input type="checkbox"/> Gr. 1 (78 01 027) CHF 228 <input type="checkbox"/> Gr. 2 (78 02 027) CHF 228 <input type="checkbox"/> Gr. 3 (78 03 027) CHF 228										

Zubehör					
Zentrale Feststellbremse der hinteren Laufrollen inkl. 4 Doppellaufrollen (100 mm), Bedienung mittels am Sitzsystem montierten Feststellhebels 		4 Laufrollen – davon 2 mit Feststeller 		4 Laufrollen – alle mit Feststeller 	
<input type="checkbox"/> Hebel links montiert (78 00 030) CHF 538 <input type="checkbox"/> Hebel rechts montiert (78 01 030) CHF 538 <input type="checkbox"/> Hebel links montiert; Rollen vorne mit Feststeller (78 00 031) CHF 587 <input type="checkbox"/> Hebel rechts montiert; Rollen vorne mit Feststeller (78 01 031) CHF 587	<input type="checkbox"/> 75 mm (73 00 058) inkl. <input type="checkbox"/> 100 mm (73 01 058) CHF 82 <input type="checkbox"/> 125 mm (73 02 058) CHF 132	<input type="checkbox"/> 75 mm (73 00 060) CHF 49 <input type="checkbox"/> 100 mm (73 01 060) CHF 132 <input type="checkbox"/> 125 mm (73 02 060) CHF 176			

Zubehör

Therapietisch – aus Holz mit Rand, abklappbar			Therapietisch – transparent, mit Rand, abklappbar			Therapietisch – aus Holz mit Rand, vorsteckbar, beidseitig befestigt			Therapietisch – transparent, mit Rand, vorsteckbar, beidseitig befestigt		
											
	Breite	Tiefe		Breite	Tiefe		Breite	Tiefe		Breite	Tiefe
für Gr. 0+1	50 cm	40 cm	für Gr. 0+1	50 cm	40 cm	für Gr. 0+1	50 cm	40 cm	für Gr. 0+1	50 cm	40 cm
für Gr. 2	60 cm	50 cm	für Gr. 2	60 cm	50 cm	für Gr. 2	60 cm	50 cm	für Gr. 2	60 cm	50 cm
Preis / Stück			Preis / Stück			Preis / Stück			Preis / Stück		
<input type="checkbox"/> für Gr. 0	(78 00 028)	CHF 352	<input type="checkbox"/> für Gr. 0	(78 00 029)	CHF 483	<input type="checkbox"/> für Gr. 0	(78 00 038)	CHF 373	<input type="checkbox"/> für Gr. 0	(78 00 039)	CHF 512
<input type="checkbox"/> für Gr. 1	(78 01 028)	CHF 352	<input type="checkbox"/> für Gr. 1	(78 01 029)	CHF 483	<input type="checkbox"/> für Gr. 1	(78 01 038)	CHF 373	<input type="checkbox"/> für Gr. 1	(78 01 039)	CHF 512
<input type="checkbox"/> für Gr. 2	(78 02 028)	CHF 352	<input type="checkbox"/> für Gr. 2	(78 02 029)	CHF 483	<input type="checkbox"/> für Gr. 2	(78 02 038)	CHF 373	<input type="checkbox"/> für Gr. 2	(78 02 039)	CHF 512
Zusatzoption:											
<input type="checkbox"/> Hochklapp-Schutz			(78 01 036) CHF 132								

Zubehör

Inkontinenzbeschichtung im Sitzbereich		Radstandverlängerung		Begurtungsmontagesatz für den Sitzbereich		Begurtungsmontagesatz für den Rückenbereich	
							
	Preis / Stück		Preis / Paar		Aufpreis / Satz		Aufpreis / Satz
<input type="checkbox"/> 73 00 020	CHF 258	<input type="checkbox"/> 73 01 028	CHF 230	<input type="checkbox"/> 20 mm (73 00 025)	CHF 58	<input type="checkbox"/> 20 mm (73 00 026)	CHF 58
				<input type="checkbox"/> 25 mm (73 01 025)	CHF 58	<input type="checkbox"/> 25 mm (73 01 026)	CHF 58

Polster

Fußbankpolster – bezogen mit schwarzem Flexi-Stoff, Höhe: 1cm, (nicht in Verbindung mit Fußbegurtung möglich)			Fußstützenpolster – bezogen mit schwarzem Flexi-Stoff, Höhe: 1cm (nicht in Verbindung mit Fußbegurtung möglich)			Tischauflagepolster – bezogen mit schwarzem Flexi-Stoff, Höhe: 1cm		
								
	Preis / Stück			Preis / Paar			Preis / Stück	
<input type="checkbox"/> für Gr. 0	(78 00 032)	CHF 247	<input type="checkbox"/> für Gr. 1	(78 01 033)	CHF 205	<input type="checkbox"/> für Gr. 0	(73 00 054)	CHF 176
<input type="checkbox"/> für Gr. 1 & 1b	(78 01 032)	CHF 247	<input type="checkbox"/> für Gr. 2	(78 02 033)	CHF 205	<input type="checkbox"/> für Gr. 1	(73 01 054)	CHF 176
<input type="checkbox"/> für Gr. 2	(78 02 032)	CHF 247				<input type="checkbox"/> für Gr. 2	(73 02 054)	CHF 176

Begurtung

 Die **madita**-Begurtung ist mit den Begurtungsmontagesätzen (siehe Seite 14) zu montieren.

Begurtung
Brustschultergurt – aus elastischem, atmungsaktivem und feuchtigkeitsabweisendem Material, drei Gurte mit Steckschlössern, Gurt zur Schulter links fest vernäht; Farbe: schwarz

	Gr. 0	Gr. 1	Gr. 2	Gr. 3
A	13 cm	13 cm	18 cm	18 cm
B	17,5 cm	19 cm	20 cm	21 cm
C	15 cm	15 cm	19 cm	28 cm
D	3,5 cm	5 cm	5 cm	5 cm
E	25,5 cm	28 cm	34 cm	44 cm
Gurtbreite	2 cm	2 cm	2,5 cm	2,5 cm

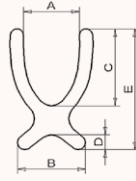

Preis / Stück

<input type="checkbox"/> Gr. 0 (73 00 032)	CHF 247
<input type="checkbox"/> Gr. 1 (73 01 032)	CHF 247
<input type="checkbox"/> Gr. 2 (73 02 032)	CHF 247
<input type="checkbox"/> Gr. 3 (73 03 032)	CHF 247

Positionierungsweste – mit Reißverschluss, aus elastischem, atmungsaktivem und feuchtigkeitsabweisendem Material, Schultergurte fest vernäht, Gurte zum Beckenbereich mit Steckschlössern; Farbe: schwarz

	Gr. 0	Gr. 1	Gr. 2
A	11 cm	11 cm	18 cm
B	21 cm	21 cm	22 cm
C	12 cm	12 cm	15 cm
D	2,5 cm	3,5 cm	3,5 cm
E	25,5 cm	28 cm	34 cm
Gurtbreite	2 cm	2 cm	2,5 cm

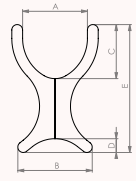

Preis / Stück

<input type="checkbox"/> Gr. 0 (73 00 056)	CHF 286
<input type="checkbox"/> Gr. 1 (73 01 056)	CHF 286
<input type="checkbox"/> Gr. 2 (73 02 056)	CHF 286

Begurtung
Sitzhose T-Form – aus elastischem, atmungsaktivem und feuchtigkeitsabweisendem Material, vorne mit zwei Steckschlössern, Gurte hinten fest vernäht; Farbe: schwarz

	Gr. 0	Gr. 1	Gr. 2
A	23 cm	25 cm	28 cm
B	15 cm	17 cm	20 cm
C	33 cm	35 cm	38 cm
D	24 cm	26 cm	28 cm
Gurtbreite	2 cm	2 cm	2,5 cm

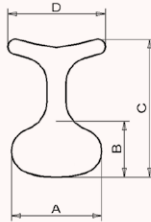

Preis / Stück

<input type="checkbox"/> Gr. 0 (73 00 033)	CHF 205
<input type="checkbox"/> Gr. 1 (73 01 033)	CHF 205
<input type="checkbox"/> Gr. 2 (73 02 033)	CHF 205

Sitzhose (Standard) – aus elastischem, atmungsaktivem und feuchtigkeitsabweisendem Material, vorne mit zwei Steckschlössern, Gurte hinten fest vernäht; Farbe: schwarz

	Gr. 1	Gr. 2	Gr. 3
A	24 cm	29 cm	33 cm
B	14 cm	17 cm	22 cm
C	35 cm	43 cm	49 cm
Gurtbreite	2 cm	2,5 cm	2,5 cm

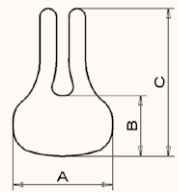

Preis / Stück

<input type="checkbox"/> Gr. 1 (73 01 034)	CHF 205
<input type="checkbox"/> Gr. 2 (73 02 034)	CHF 205
<input type="checkbox"/> Gr. 3 (73 03 034)	CHF 205

Begurtung
Beckengurt – mit Polster und beidseitig verstellbarem Steckschloss; Farbe: schwarz

	Gr. 0	Gr. 1	Gr. 2
Polsterbreite	4 cm	4 cm	5 cm
Polsterlänge je Seite	16 cm	18 cm	28 cm
Gurtlänge je Seite	30 cm	30 cm	40 cm
Gurtbreite	2 cm	2,5 cm	2,5 cm

Preis / Stück

<input type="checkbox"/> Gr. 0 (73 00 035)	CHF 122
<input type="checkbox"/> Gr. 1 (73 01 035)	CHF 122
<input type="checkbox"/> Gr. 2 (73 02 035)	CHF 122

4-Punkt-Beckengurt – mit Polster und beidseitig verstellbarem Steckschloss; Farbe: schwarz

	Gr. 0	Gr. 1	Gr. 2
Polsterbreite	4 cm	4 cm	5 cm
Polsterlänge je Seite	16 cm	18 cm	28 cm
Gurtlänge je Seite	30 cm	30 cm	40 cm
Gurtbreite	2 cm	2,5 cm	2,5 cm

Preis / Stück

<input type="checkbox"/> Gr. 0 (73 00 036)	CHF 213
<input type="checkbox"/> Gr. 1 (73 01 036)	CHF 213
<input type="checkbox"/> Gr. 2 (73 02 036)	CHF 213

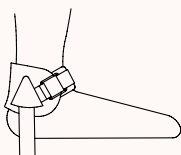
Begurtung
Fußmanschette – mit Umlenkrolle und Klettverschluss; Farbe: schwarz (nicht in Verbindung mit dem Fußbank-/Fußstützenpolster nutzbar)

	Knöchelumfang	Gurtbreite
Gr. 1	12 – 19 cm	2,5 cm
Gr. 2	15 – 23 cm	2,5 cm
Gr. 3	19 – 27 cm	4 cm

Preis / Paar

<input type="checkbox"/> Gr. 1 (73 01 061)	CHF 271
<input type="checkbox"/> Gr. 2 (73 02 061)	CHF 271
<input type="checkbox"/> Gr. 3 (73 03 061)	CHF 271

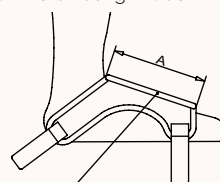
Fußpositionierungshilfe – mit Gurtband inkl. Klettverschluss; Farbe: schwarz (nicht in Verbindung mit dem Fußbank-/Fußstützenpolster nutzbar)

Klettstreifen zum Öffnen

	A	Gurtbreite
Gr. 1	6,5 cm	2,5 cm
Gr. 2	8 cm	2,5 cm
Gr. 3	9,5 cm	2,5 cm

Preis / Paar

<input type="checkbox"/> Gr. 1 (78 01 034)	CHF 258
<input type="checkbox"/> Gr. 2 (78 02 034)	CHF 258
<input type="checkbox"/> Gr. 3 (78 03 034)	CHF 258

madita-fun.

Rechnungsanschrift:
Versandadresse:
 Siehe Rechnungsanschrift

 Bestellung
 Kostenvoranschlag

Kunden-Nr.: _____

Besteller: _____

Datum: _____

Unterschrift: _____

Kommission:
Der integrative Therapiestuhl.

- inkl. Armlehnen, Fußbank mit Langlöchern für Begurtung, Schiebegriff, Standard-Sitzpolster mit Bezug
- Höhenverstellung per Gasdruckfeder 1200 N
- 4 Laufrollen (75 mm), davon 2 mit Feststeller
- Verstellmöglichkeiten:
 - Sitzwinkel (per Gasdruckfeder 500 N)
 - Rückenwinkel
 - Sitztiefe und Sitzbreite
 - winkel-, höhen- und breitenverstellbare Armlehnen
 - höhenverstellbare Rückenlehne
 - hochklappbare Fußbank, kniewinkel- und höhenverstellbar

HMV-Nr.: 26.11.05.0022

Grundmodell

madita-fun. Gr. 0	madita-fun. Gr. 1	madita-fun. Gr. 1b	madita-fun. Gr. 2
Preis / Stück	Preis / Stück	Preis / Stück	Preis / Stück
<input type="checkbox"/> 79 00 000 CHF 3.393	<input type="checkbox"/> 79 01 000 CHF 3.393	<input type="checkbox"/> 79 01 200 CHF 3.679	<input type="checkbox"/> 79 02 000 CHF 3.821

Rahmenfarben

Anthrazitgrau	Telegrau 4 (Weißgrau)
<input type="radio"/>	<input type="radio"/>
Preis	Preis
<input type="checkbox"/> 92 00 017 inkl.	<input type="checkbox"/> 92 00 011 inkl.

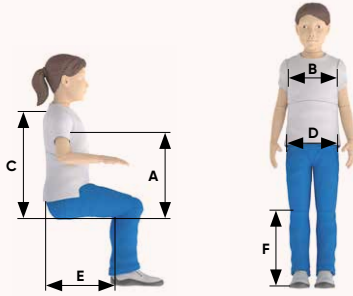
Voreinstellungen

 Voreinstellungen am Therapiestuhl im Hause Schuchmann.
 Teilen Sie uns hierfür bitte folgende Körpermaße mit:

A Achselhöhe	_____	D Beckenbreite	_____
B Brustbreite	_____	E Sitztiefe	_____
C Rückenhöhe	_____	F Unterschenkellänge	_____

 74 00 080

 Preis
 inkl.

Maße

		Gr. 0	Gr. 1	Gr. 1b	Gr. 2
A	Sitztiefe*	15 - 25 cm	21 - 30 cm	26 - 36 cm	30 - 42 cm
B	Sitzbreite	16 - 26 cm	20 - 30 cm		28 - 38 cm
C	Rückenhöhe mit extra kurzem Rücken	32 - 35 cm		35 - 43 cm	
C	Rückenhöhe mit kurzem Rücken	35 - 43 cm		42 - 52 cm	
C	Rückenhöhe mit langem Rücken	42 - 52 cm		53 - 63 cm	
C	Rückenhöhe mit Aktiv-Rücken	35 - 43 cm			42 - 52 cm
D	Sitzhöhe	25 - 62 cm			
	Sitzhöhe m. elektr. Höhenverst.	32 - 62 cm			
	Sitzhöhe m. hydr. Höhenverst.	27 - 63 cm			
E	Unterschenkellänge	12 - 22 cm** / 15 - 25 cm	16 - 29 cm** / 19 - 32 cm	19 - 33 cm** / 22 - 36 cm	25 - 43 cm
F	Breite gesamt	54 cm		64 cm	
G	Länge Grundrahmen	61 cm		75 cm	
	Länge Gesamt mit Kombiuntergestell	76 cm		86 cm	
	Sitzwinkel	(-)8° - 37°			
	Rückenwinkel	(-)5° - 25°			
	max. Belastung	30 kg		45 kg	50 kg
	Gewicht	19 kg	20 kg	22 kg	24 kg

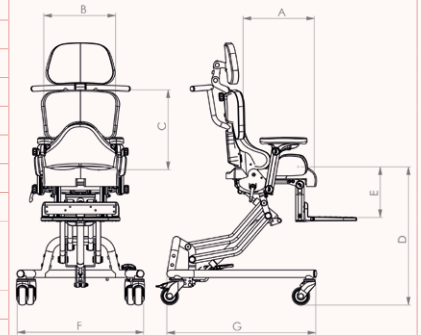



* bei einstellbarer Beckenführung um 1 cm reduziert | ** dieser Einstellungsbereich kann durch Umsetzen der Halterung erreicht werden.

Bezüge

Pink 2 (Nr. 115)		Tiefsee-Blau (Nr. 111)		Blatt-Grün (Nr. 123)		Schiefer-Grau (Nr. 124)	
<input type="checkbox"/> 9100 115	Preis inkl.	<input type="checkbox"/> 9100 111	Preis inkl.	<input type="checkbox"/> 9100 123	Preis inkl.	<input type="checkbox"/> 9100 124	Preis inkl.



Bezüge
Namensstickerei
Minderposition

Flexi Blau (Nr. 44)		Bezug nach Kundenwunsch	Namensstickerei auf dem Rückenpolster bitte füllen Sie das Formular auf Seite 140 aus! Eine Bestickung von Flexi-Stoffen ist nicht möglich.		Ohne Sitz-/Becken- und Rückenpolster sowie Bezug liefern zum Einbau von Maßpolstern
<input type="checkbox"/> 9100 044	Aufpreis CHF 362	<input type="checkbox"/> 9100 999	Aufpreis CHF 233		Preisreduzierung Netto -CHF 166

Kopfstützen

Kopfstütze (Standard) gepolstert, inkl. Bezug, höhen- und winkelverstellbar		Kopfstütze (Muschelform) gepolstert, inkl. Bezug, höhen- und winkelverstellbar		Kopfstütze (Seitenführung) gepolstert, inkl. Bezug, höhen- und winkelverstellbar	
Preis / Stück		Preis / Stück		Preis / Stück	
<input type="checkbox"/> für Gr. 0 (7800009)	CHF 352	<input type="checkbox"/> für Gr. 0+1 (7801010)	CHF 505	<input type="checkbox"/> für Gr. 0+1 (7801011)	CHF 483
<input type="checkbox"/> für Gr. 1 (7801009)	CHF 352	<input type="checkbox"/> für Gr. 2 (7802010)	CHF 505	<input type="checkbox"/> für Gr. 2 (7802011)	CHF 483
<input type="checkbox"/> für Gr. 2 (7802009)	CHF 352				

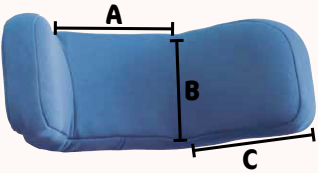
Kopfstützen

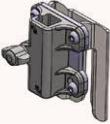
Kopfstütze (Seitenführung, winkelverstellbar) – gepolstert, inkl. Bezug, höhen-, tiefen- und winkelverstellbar, zusätzlich sind die Seitenführungen jeweils winkelverstellbar	 <p>A = Breite Anlagefläche B = Höhe Kopfstütze C = Breite Seitenführung</p>	<table border="1"> <thead> <tr> <th></th> <th>A</th> <th>B</th> <th>C</th> </tr> </thead> <tbody> <tr> <td>Gr. 1</td> <td>13,5cm</td> <td>10,5cm</td> <td>10cm</td> </tr> <tr> <td>Gr. 2</td> <td>15cm</td> <td>10,5cm</td> <td>13,5cm</td> </tr> <tr> <td>Gr. 3</td> <td>17cm</td> <td>12,5cm</td> <td>16,5cm</td> </tr> </tbody> </table>		A	B	C	Gr. 1	13,5cm	10,5cm	10cm	Gr. 2	15cm	10,5cm	13,5cm	Gr. 3	17cm	12,5cm	16,5cm	Doppelgelenk für Kopfstützenhalterungen um den Einstellbereich der Tiefe zu erweitern		Universaladapter für Kopfstützenhalterungen bei Fremdkopfstützen in der Ausführung 15x15mm	
	A	B	C																			
Gr. 1	13,5cm	10,5cm	10cm																			
Gr. 2	15cm	10,5cm	13,5cm																			
Gr. 3	17cm	12,5cm	16,5cm																			
		Preis / Stück	Preis / Set	Preis / Stück																		
<input type="checkbox"/> Gr. 1 (7801012)		CHF 766	<input type="checkbox"/> 7800041	CHF 123	<input type="checkbox"/> 7800013	CHF 119																
<input type="checkbox"/> Gr. 2 (7802012)		CHF 766																				
<input type="checkbox"/> Gr. 3 (7803012)		CHF 766																				

Standard Rücken (optional mit anschraubbarer Oberarmführung)

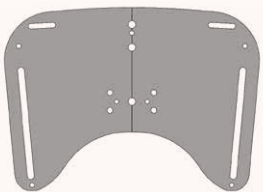
Rücken – inkl. Polster und Bezug		für Gr. 0	für Gr. 1	für Gr. 1b	für Gr. 2			
	extra kurzer Rücken: 32 – 35 cm kurzer Rücken: 35 – 43 cm langer Rücken: 42 – 52 cm	32 – 35 cm 35 – 43 cm 42 – 52 cm	32 – 35 cm 35 – 43 cm 42 – 52 cm	35 – 43 cm 42 – 52 cm 53 – 63 cm	35 – 43 cm 42 – 52 cm 53 – 63 cm			
		Preis / Stück	Preis / Stück	Preis / Stück	Preis / Stück			
extra kurzer Rücken:	<input type="checkbox"/> 7800001	CHF 263	<input type="checkbox"/> 7801001	CHF 263	<input type="checkbox"/> 7801201	CHF 263	<input type="checkbox"/> 7802001	CHF 296
kurzer Rücken:	<input type="checkbox"/> 7800002	CHF 263	<input type="checkbox"/> 7801002	CHF 263	<input type="checkbox"/> 7801202	CHF 263	<input type="checkbox"/> 7802002	CHF 296
langer Rücken:	<input type="checkbox"/> 7800003	CHF 263	<input type="checkbox"/> 7801003	CHF 263	<input type="checkbox"/> 7801203	CHF 263	<input type="checkbox"/> 7802003	CHF 296

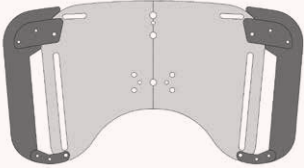

Anschraubbare Oberarmführung (für Standard Rücken)

		für Gr. 0	für Gr. 1	für Gr. 1b	für Gr. 2			
für extra kurzen Rücken:	<input type="checkbox"/> 7800004	CHF 166	<input type="checkbox"/> 7801004	CHF 166	<input type="checkbox"/> 7801204	CHF 166	<input type="checkbox"/> 7802004	CHF 166
für kurzen Rücken:	<input type="checkbox"/> 7800005	CHF 166	<input type="checkbox"/> 7801005	CHF 166	<input type="checkbox"/> 7801205	CHF 166	<input type="checkbox"/> 7802005	CHF 166
für langen Rücken:	<input type="checkbox"/> 7800006	CHF 166	<input type="checkbox"/> 7801006	CHF 166	<input type="checkbox"/> 7801206	CHF 166	<input type="checkbox"/> 7802006	CHF 166

Aktiv-Rücken (keine Oberarmführung möglich)

Aktiv-Rücken inkl. Polster und Bezug		für Gr. 0 35 – 43 cm	für Gr. 1 35 – 43 cm	für Gr. 1b 35 – 43 cm	für Gr. 2 42 – 52 cm	
		Preis / Stück	Preis / Stück	Preis / Stück	Preis / Stück	
		<input type="checkbox"/> 7800007	<input type="checkbox"/> 7801007	CHF 331	<input type="checkbox"/> 7802007	CHF 331

Konfigurationsmöglichkeiten - Rückeneinheit

Rückeneinheit – fest (Standardkonfiguration = mit Schiebegriff, wenn nicht anders angegeben)		Rückeneinheit – abnehmbar		Einstellbare Begrenzung des Rückenwinkels – zur Feststellung des individuellen max. Rückenwinkels
				
Preis / Stück		Preis / Stück		Preis / Set
<input type="checkbox"/> für Gr. 0+1 mit Schiebegriff <input type="checkbox"/> für Gr. 2 mit Schiebegriff <input type="checkbox"/> für Gr. 0+1 mit Schiebebügel	(73 01 004) inkl. (73 02 004) inkl. (73 01 053) inkl.	<input type="checkbox"/> für Gr. 0+1 mit Schiebegriff <input type="checkbox"/> für Gr. 2 mit Schiebegriff	(73 01 006) CHF 516 (73 02 006) CHF 516	<input type="checkbox"/> 73 01 111 CHF 86

Armauflage

	Armauflagepolster Gr. 1 (Standardkonfiguration bei Grundmodell Gr. 0, wenn nicht anders angegeben) Länge: 20 cm Breite: 6 cm	Armauflagepolster Gr. 2 (Standardkonfiguration bei Grundmodell Gr. 1+2, wenn nicht anders angegeben) Länge: 27 cm Breite: 7 cm	Armauflagepolster Gr. 3 Länge: 34 cm Breite: 8 cm
	Preis / Paar	Preis / Paar	Preis / Paar
	<input type="checkbox"/> 78 01 008 inkl.	<input type="checkbox"/> 78 02 008 inkl.	<input type="checkbox"/> 78 03 008 inkl.

Konfigurationsmöglichkeiten - Thoraxpelotten (Schritt 1: Auswahl der Halterung)

Brustbreite – montiert an madita. Gr. 0	Brustbreite – montiert an madita. Gr. 1 + 1b	Brustbreite – montiert an madita. Gr. 2	Ausführung	Aufpreis / Paar
12 – 27 cm	16 – 30 cm	19 – 36 cm	<input type="checkbox"/> fest (Standard, wenn nicht anders angegeben) (78 00 014) <input type="checkbox"/> fest für aktiven Rücken (78 02 014) <input type="checkbox"/> abklappbar (78 01 014)	inkl. inkl. CHF 347

Thoraxpelotten in Kombination mit der Oberarmführung sind nicht abklappbar.

(Schritt 2: Auswahl der Thoraxpelotte)

	Thoraxpelotte Gr. 0 gepolstert, inkl. Bezug (Standardkonfiguration bei madita. Gr. 0 , wenn nicht anders angegeben) Höhe: 7 cm Tiefe: 9 cm	Thoraxpelotte Gr. 1 gepolstert, inkl. Bezug (Standardkonfiguration bei madita. Gr. 1 , wenn nicht anders angegeben) Höhe: 8 cm Tiefe: 13 cm	Thoraxpelotte Gr. 2 gepolstert, inkl. Bezug (Standardkonfiguration bei madita. Gr. 2 , wenn nicht anders angegeben) Höhe: 11 cm Tiefe: 16 cm	Bezug Bezug für Oberarmanlage/Pelottenhalterung 
	Preis / Paar	Preis / Paar	Preis / Paar	Preis / Paar
	<input type="checkbox"/> 78 00 015 CHF 149	<input type="checkbox"/> 78 01 015 CHF 149	<input type="checkbox"/> 78 02 015 CHF 149	<input type="checkbox"/> 78 01 040 CHF 52



(Schritt 2: Auswahl der Thoraxpelotte)

	Thoraxpelotte Gr. 0, lang (Rumpfführung) gepolstert, inkl. Bezug Höhe: 13 cm Tiefe: 7 cm Min. einstellbare Achselhöhe bei Kombination mit einstellbarer Beckenführung: 22 cm	Thoraxpelotte Gr. 1, lang (Rumpfführung) gepolstert, inkl. Bezug Höhe: 15 cm Tiefe: 8 cm Min. einstellbare Achselhöhe bei Kombination mit einstellbarer Beckenführung: 24 cm	Thoraxpelotte Gr. 2, lang (Rumpfführung) gepolstert, inkl. Bezug Höhe: 17 cm Tiefe: 9 cm Min. einstellbare Achselhöhe bei Kombination mit einstellbarer Beckenführung: 26 cm	
	i Lange Thoraxpelotten mit abklappbarer Halterung lassen sich ca. 20° zur Seite klappen.			
	Preis / Paar	Preis / Paar	Preis / Paar	Preis / Paar
<input type="checkbox"/> 78 00 016 CHF 262	<input type="checkbox"/> 78 01 016 CHF 262	<input type="checkbox"/> 78 02 016 CHF 262	<input type="checkbox"/> 78 02 016 CHF 262	



Sitzwinkelverstellung

Auslösehebel – am Schiebebügel /-griff montiert (Standardkonfiguration, wenn nicht anders angegeben) Dieser Artikel ist nicht möglich beim abnehmbaren Rücken. Für den abnehmbaren Rücken wählen Sie bitte den „ Auslösehebel mit aushängbarem Bowdenzug am Schiebebügel /-griff “.	Auslösehebel – direkt an der Gasdruckfeder montiert	Auslösehebel mit aushängbarem Bowdenzug am Schiebebügel /-griff montiert (für den abnehmbaren Rücken)	Sicherheitsbolzen für Auslösehebel, um ungewolltes Auslösen der Gasdruckfeder zu verhindern. (Nicht möglich bei Auslösehebel „ direkt an der Gasdruckfeder “.)
Preis / Stück	Preis / Stück	Preis / Stück	Preis / Stück
<input type="checkbox"/> 74 01 085 inkl.	<input type="checkbox"/> 74 00 085 inkl.	<input type="checkbox"/> 74 02 085 CHF 48	<input type="checkbox"/> 73 01 086 CHF 101

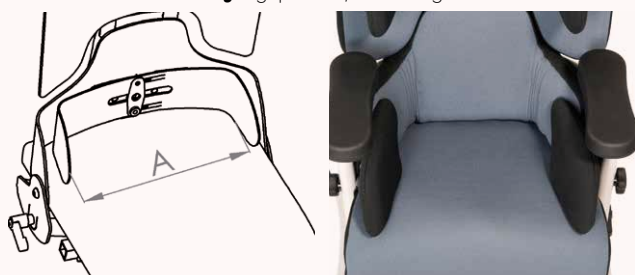
Sitzoption

Standard Sitzpolster – inkl. Bezug (Standardkonfiguration, wenn nicht anders angegeben)	Sitzpolster – inkl. Bezug mit anatomischer Beinführung	Einstellbare Beckenführung – gepolstert, inkl. Bezug
		
Preis / Stück	Aufpreis / Stück	Preis / Stück
<input type="checkbox"/> für Gr. 0 (7800017) inkl. <input type="checkbox"/> für Gr. 1 (7801017) inkl. <input type="checkbox"/> für Gr. 1b (7801217) inkl. <input type="checkbox"/> für Gr. 2 (7802017) inkl.	<input type="checkbox"/> für Gr. 0 (7800018) CHF 301 <input type="checkbox"/> für Gr. 1 (7801018) CHF 301 <input type="checkbox"/> für Gr. 1b (7801218) CHF 301 <input type="checkbox"/> für Gr. 2 (7802018) CHF 301	<input type="checkbox"/> für Gr. 0 – Sitzbreite A = 15 – 24 cm (7800020) CHF 505 <input type="checkbox"/> für Gr. 1 + 1b – Sitzbreite A = 18 – 28 cm (7801020) CHF 505 <input type="checkbox"/> für Gr. 2 – Sitzbreite A = 26 – 36 cm (7802020) CHF 538

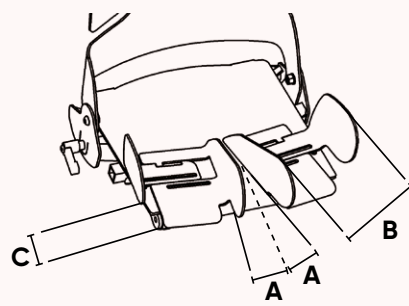

Sitzoption



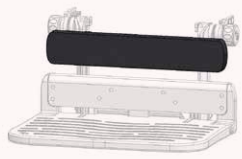

Abduzierbare Beinführung mit Beinlängenausgleich, gepolstert, inkl. Bezug (beinhaltet bereits die Oberschenkelführung)		Knieabduktionskeil vorsteckbar mittels Steckachse, gepolstert, inkl. Bezug (nicht nutzbar bei abduzierbarer Beinführung)																																					
<table border="1"> <thead> <tr> <th></th> <th>bei Gr. 0</th> <th>bei Gr. 1+1b</th> <th>bei Gr. 2</th> </tr> </thead> <tbody> <tr> <td>A</td> <td>0° – 20°</td> <td>0° – 20°</td> <td>0° – 20°</td> </tr> <tr> <td>B</td> <td>7 – 10 cm</td> <td>9 – 12 cm</td> <td>10 – 14 cm</td> </tr> <tr> <td>C</td> <td>3 cm</td> <td>3 cm</td> <td>3 cm</td> </tr> </tbody> </table>		bei Gr. 0	bei Gr. 1+1b	bei Gr. 2	A	0° – 20°	0° – 20°	0° – 20°	B	7 – 10 cm	9 – 12 cm	10 – 14 cm	C	3 cm	3 cm	3 cm	<p> A = Abduktionswinkel B = Oberschenkelbreite C = Beinlängenausgleich </p>	<table border="1"> <thead> <tr> <th></th> <th>Breite</th> <th>Tiefe</th> </tr> </thead> <tbody> <tr> <td>Gr. 0</td> <td>7 cm</td> <td>10 cm</td> </tr> <tr> <td>Gr. 1</td> <td>8 cm</td> <td>14 cm</td> </tr> <tr> <td>Gr. 2</td> <td>10 cm</td> <td>17 cm</td> </tr> </tbody> </table>		Breite	Tiefe	Gr. 0	7 cm	10 cm	Gr. 1	8 cm	14 cm	Gr. 2	10 cm	17 cm	<table border="1"> <thead> <tr> <th></th> <th>Preis / Stück</th> </tr> </thead> <tbody> <tr> <td><input type="checkbox"/> für Gr. 0 (7300023)</td> <td>CHF 319</td> </tr> <tr> <td><input type="checkbox"/> für Gr. 1 (7301023)</td> <td>CHF 319</td> </tr> <tr> <td><input type="checkbox"/> für Gr. 2 (7302023)</td> <td>CHF 319</td> </tr> </tbody> </table>		Preis / Stück	<input type="checkbox"/> für Gr. 0 (7300023)	CHF 319	<input type="checkbox"/> für Gr. 1 (7301023)	CHF 319	<input type="checkbox"/> für Gr. 2 (7302023)	CHF 319
	bei Gr. 0	bei Gr. 1+1b	bei Gr. 2																																				
A	0° – 20°	0° – 20°	0° – 20°																																				
B	7 – 10 cm	9 – 12 cm	10 – 14 cm																																				
C	3 cm	3 cm	3 cm																																				
	Breite	Tiefe																																					
Gr. 0	7 cm	10 cm																																					
Gr. 1	8 cm	14 cm																																					
Gr. 2	10 cm	17 cm																																					
	Preis / Stück																																						
<input type="checkbox"/> für Gr. 0 (7300023)	CHF 319																																						
<input type="checkbox"/> für Gr. 1 (7301023)	CHF 319																																						
<input type="checkbox"/> für Gr. 2 (7302023)	CHF 319																																						
<input type="checkbox"/> für Gr. 0 (7800019) CHF 686 <input type="checkbox"/> für Gr. 1 (7801019) CHF 686 <input type="checkbox"/> für Gr. 1 b (7801219) CHF 686 <input type="checkbox"/> für Gr. 2 (7802019) CHF 714																																							

Oberschenkelführung

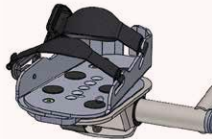
	Oberschenkelführung für Gr. 0 gepolstert, inkl. Bezug, winkel-, tiefen- und breitenverstellbar	Oberschenkelführung für Gr. 1 + 1b gepolstert, inkl. Bezug, winkel-, tiefen- und breitenverstellbar	Oberschenkelführung für Gr. 2 gepolstert, inkl. Bezug, winkel-, tiefen- und breitenverstellbar
	12 cm = Standardkonfiguration bei Gr. 0	14 cm = Standardkonfiguration bei Gr. 1 + 1 b	17 cm = Standardkonfiguration bei Gr. 2
	Preis / Paar	Preis / Paar	Preis / Paar
	<input type="checkbox"/> 12 cm (7300114) CHF 269 <input type="checkbox"/> 14 cm (7300115) CHF 269	<input type="checkbox"/> 14 cm (7301114) CHF 269 <input type="checkbox"/> 17 cm (7301115) CHF 269	<input type="checkbox"/> 17 cm (7302114) CHF 275 <input type="checkbox"/> 22 cm (7302115) CHF 275

Fußbänke				Wadenanlage		
		Breite	Unterschenkel­länge	Wadenanlage für Fußbänke bezogen mit schwarzem Flexi-Stoff		
	für Gr. 0	28,4 cm	12 – 22cm* / 15 – 25 cm			
	für Gr. 1	33,4 cm	16 – 29cm* / 19 – 32 cm			
	für Gr. 1b	33,4 cm	19 – 33cm* / 22 – 36 cm			
	für Gr. 2	40,3 cm	25 – 43 cm			
* Dieser Einstellungsbereich kann durch Umsetzen der Halterung erreicht werden.						
Fußbank Standard – ohne Feststellung, hochklappbar, fest montiert an der Sitzeinheit, mit rutschfester Oberfläche und jeweils 4 Schlitten zur Befestigung von Begurtungen	Fußbank mit Feststeller – hochklappbar, fest montiert an der Sitzeinheit, mit rutschfester Oberfläche und jeweils 4 Schlitten zur Befestigung von Begurtungen	Fußbank mit Winkelverstellung – hochklappbar, fest montiert an der Sitzeinheit, mit rutschfester Oberfläche und jeweils 4 Schlitten zur Befestigung von Begurtungen				
Preis / Stück		Aufpreis / Stück		Preis / Stück		
<input type="checkbox"/> für Gr. 0 (78 00 021) inkl.	<input type="checkbox"/> für Gr. 0 (78 00 022) CHF 71	<input type="checkbox"/> für Gr. 0 (78 00 023) CHF 132	<input type="checkbox"/> für Gr. 0 (78 00 024) CHF 278			
<input type="checkbox"/> für Gr. 1 (78 01 021) inkl.	<input type="checkbox"/> für Gr. 1 (78 01 022) CHF 71	<input type="checkbox"/> für Gr. 1 (78 01 023) CHF 132	<input type="checkbox"/> für Gr. 1 + 1b (78 01 024) CHF 278			
<input type="checkbox"/> für Gr. 1b (78 01 221) inkl.	<input type="checkbox"/> für Gr. 1b (78 01 222) CHF 71	<input type="checkbox"/> für Gr. 1b (78 01 223) CHF 132	<input type="checkbox"/> für Gr. 2 (78 02 024) CHF 278			
<input type="checkbox"/> für Gr. 2 (78 02 021) inkl.	<input type="checkbox"/> für Gr. 2 (78 02 022) CHF 71	<input type="checkbox"/> für Gr. 2 (78 02 023) CHF 132				

Konfigurationsmöglichkeiten Fußstützen																													
Schritt 1: Auswahl der Halterung			Schritt 2: Auswahl der Fußstützen																										
Kniewinkel zur Aufnahme der Fußstützen einzeln höhen-, breiten- und winkelverstellbar 			Einzelfußstützen – hochklappbar, fest montiert an der Aufnahme der Fußstützen, mit rutschfester Oberfläche und jeweils 4 Schlitten zur Befestigung von Begurtungen 																										
			Fußstützen-Schale – hochklappbar fest montiert an der Aufnahme der Fußstützen, mit Magnetverschluss 																										
			<table border="1"> <thead> <tr> <th></th> <th>min. Breite vorne</th> <th>max. Breite vorne</th> <th>min. Breite hinten</th> <th>max. Breite hinten</th> <th>Länge</th> </tr> </thead> <tbody> <tr> <td>Gr. 1</td> <td>8,7cm</td> <td>10,4cm</td> <td>5,7cm</td> <td>7,4cm</td> <td>17,4cm</td> </tr> <tr> <td>Gr. 2</td> <td>9,5cm</td> <td>12cm</td> <td>6,7cm</td> <td>9,2cm</td> <td>20,1cm</td> </tr> <tr> <td>Gr. 3</td> <td>11,5cm</td> <td>14cm</td> <td>8,1cm</td> <td>10,6cm</td> <td>23,8cm</td> </tr> </tbody> </table>				min. Breite vorne	max. Breite vorne	min. Breite hinten	max. Breite hinten	Länge	Gr. 1	8,7cm	10,4cm	5,7cm	7,4cm	17,4cm	Gr. 2	9,5cm	12cm	6,7cm	9,2cm	20,1cm	Gr. 3	11,5cm	14cm	8,1cm	10,6cm	23,8cm
	min. Breite vorne	max. Breite vorne	min. Breite hinten	max. Breite hinten	Länge																								
Gr. 1	8,7cm	10,4cm	5,7cm	7,4cm	17,4cm																								
Gr. 2	9,5cm	12cm	6,7cm	9,2cm	20,1cm																								
Gr. 3	11,5cm	14cm	8,1cm	10,6cm	23,8cm																								
Preis / Stück			Preis / Paar																										
<input type="checkbox"/> für Gr. 0 (78 00 025) CHF 388	<input type="checkbox"/> für Gr. 1 (78 01 025) CHF 388	<input type="checkbox"/> für Gr. 1b (78 01 225) CHF 388	<input type="checkbox"/> für Gr. 1 (78 01 026) inkl.	<input type="checkbox"/> für Gr. 2 (78 02 026) inkl.	<input type="checkbox"/> für Gr. 1 (78 01 027) CHF 228																								
<input type="checkbox"/> für Gr. 2 (78 02 025) CHF 388					<input type="checkbox"/> für Gr. 2 (78 02 027) CHF 228																								
			<input type="checkbox"/> für Gr. 3 (78 03 027) CHF 228																										

Zubehör											
Therapietisch – aus Holz mit Rand, abklappbar 			Therapietisch – transparent, mit Rand, abklappbar 			Therapietisch – aus Holz mit Rand, vorsteckbar, beidseitig befestigt 			Therapietisch – transparent, mit Rand, vorsteckbar, beidseitig befestigt 		
	Breite	Tiefe		Breite	Tiefe		Breite	Tiefe		Breite	Tiefe
für Gr. 0+1	50 cm	40 cm	für Gr. 0+1	50 cm	40 cm	für Gr. 0+1	50 cm	40 cm	für Gr. 0+1	50 cm	40 cm
für Gr. 2	60 cm	50 cm	für Gr. 2	60 cm	50 cm	für Gr. 2	60 cm	50 cm	für Gr. 2	60 cm	50 cm
Preis / Stück			Preis / Stück			Preis / Stück			Preis / Stück		
<input type="checkbox"/> für Gr. 0 (78 00 028) CHF 352	<input type="checkbox"/> für Gr. 0 (78 00 029) CHF 483	<input type="checkbox"/> für Gr. 0 (78 00 038) CHF 373	<input type="checkbox"/> für Gr. 0 (78 00 039) CHF 512	<input type="checkbox"/> für Gr. 1 (78 01 028) CHF 352	<input type="checkbox"/> für Gr. 1 (78 01 029) CHF 483	<input type="checkbox"/> für Gr. 1 (78 01 038) CHF 373	<input type="checkbox"/> für Gr. 1 (78 01 039) CHF 512	<input type="checkbox"/> für Gr. 2 (78 02 028) CHF 352	<input type="checkbox"/> für Gr. 2 (78 02 029) CHF 483	<input type="checkbox"/> für Gr. 2 (78 02 038) CHF 373	<input type="checkbox"/> für Gr. 2 (78 02 039) CHF 512
Zusatzoption:			<input type="checkbox"/> Hochklapp-Schutz (78 01 036) CHF 132								

Zubehör

	4 Laufrollen – davon 2 mit Feststeller		4 Laufrollen – alle mit Feststeller																						
	<table border="1"> <thead> <tr> <th colspan="3">Aufpreis / Satz</th> </tr> </thead> <tbody> <tr> <td><input type="checkbox"/> 75 mm</td> <td>(73 00 058)</td> <td>inkl.</td> </tr> <tr> <td><input type="checkbox"/> 100 mm</td> <td>(73 01 058)</td> <td>CHF 82</td> </tr> <tr> <td><input type="checkbox"/> 125 mm</td> <td>(73 02 058)</td> <td>CHF 132</td> </tr> </tbody> </table>		Aufpreis / Satz			<input type="checkbox"/> 75 mm	(73 00 058)	inkl.	<input type="checkbox"/> 100 mm	(73 01 058)	CHF 82	<input type="checkbox"/> 125 mm	(73 02 058)	CHF 132	<table border="1"> <thead> <tr> <th colspan="3">Aufpreis / Satz</th> </tr> </thead> <tbody> <tr> <td><input type="checkbox"/> 75 mm</td> <td>(73 00 060)</td> <td>CHF 49</td> </tr> <tr> <td><input type="checkbox"/> 100 mm</td> <td>(73 01 060)</td> <td>CHF 132</td> </tr> <tr> <td><input type="checkbox"/> 125 mm</td> <td>(73 02 060)</td> <td>CHF 176</td> </tr> </tbody> </table>	Aufpreis / Satz			<input type="checkbox"/> 75 mm	(73 00 060)	CHF 49	<input type="checkbox"/> 100 mm	(73 01 060)	CHF 132	<input type="checkbox"/> 125 mm
Aufpreis / Satz																									
<input type="checkbox"/> 75 mm	(73 00 058)	inkl.																							
<input type="checkbox"/> 100 mm	(73 01 058)	CHF 82																							
<input type="checkbox"/> 125 mm	(73 02 058)	CHF 132																							
Aufpreis / Satz																									
<input type="checkbox"/> 75 mm	(73 00 060)	CHF 49																							
<input type="checkbox"/> 100 mm	(73 01 060)	CHF 132																							
<input type="checkbox"/> 125 mm	(73 02 060)	CHF 176																							

Zubehör

Inkontinenzbeschichtung im Sitzbereich	Radstandverlängerung einsteckbar, vorne montiert, Länge = 10 cm	Begurtungsmontagesatz für den Sitzbereich – bestehend aus 2 Winkeln mit Klappschnalle und 2 Klappschnallen (gebohrt)	Begurtungsmontagesatz für den Rückenbereich – bestehend aus 2 Gewindeplatten mit Klappschnallen und 2 Klappschnallen (gebohrt)
Preis / Stück	Preis / Paar	Aufpreis / Satz	Aufpreis / Satz
<input type="checkbox"/> 73 00 020 CHF 258	<input type="checkbox"/> 74 00 005 CHF 230	<input type="checkbox"/> 20 mm (73 00 025) CHF 58 <input type="checkbox"/> 25 mm (73 01 025) CHF 58	<input type="checkbox"/> 20 mm (73 00 026) CHF 58 <input type="checkbox"/> 25 mm (73 01 026) CHF 58



Polster

Fußbankpolster – bezogen mit schwarzem Flexi-Stoff, Höhe: 1cm, (nicht in Verbindung mit Fußbegurtung möglich)	Fußstützenpolster – bezogen mit schwarzem Flexi-Stoff, Höhe: 1cm (nicht in Verbindung mit Fußbegurtung möglich)	Tischauflagepolster – bezogen mit schwarzem Flexi-Stoff, Höhe: 1cm
Preis / Stück	Preis / Paar	Preis / Stück
<input type="checkbox"/> für Gr. 0 (78 00 032) CHF 164 <input type="checkbox"/> für Gr. 1 & 1b (78 01 032) CHF 164 <input type="checkbox"/> für Gr. 2 (78 02 032) CHF 164	<input type="checkbox"/> für Gr. 1 (78 01 033) CHF 228 <input type="checkbox"/> für Gr. 2 (78 02 033) CHF 228	<input type="checkbox"/> für Gr. 0 (73 00 054) CHF 176 <input type="checkbox"/> für Gr. 1 (73 01 054) CHF 176 <input type="checkbox"/> für Gr. 2 (73 02 054) CHF 176

Zubehör

Zentrale Feststellbremse der hinteren Laufrollen – inkl. 4 Doppellaufrollen (100 mm), Bedienung mittels am Sitzsystem montierten Feststellhebels	Umbausatz zum Kombiuntergestell komplett mit 12 1/2" Rädern, Schraubachse, Trommelbremse, Lenkräder 6" und Schiebegriff
 	
	Preis / Satz
<input type="checkbox"/> für Gr. 0+1 Hebel links montiert (79 00 030) CHF 538 <input type="checkbox"/> für Gr. 0+1 Hebel rechts montiert (79 01 030) CHF 538 <input type="checkbox"/> für Gr. 1b+2 Hebel links montiert (79 02 030) CHF 538 <input type="checkbox"/> für Gr. 1b+2 Hebel rechts montiert (79 03 030) CHF 538 <input type="checkbox"/> für Gr. 0+1 Hebel links montiert - Rollen vorne mit Feststeller (79 00 031) CHF 587 <input type="checkbox"/> für Gr. 0+1 Hebel rechts montiert - Rollen vorne mit Feststeller (79 01 031) CHF 587 <input type="checkbox"/> für Gr. 1b+2 Hebel links montiert - Rollen vorne mit Feststeller (79 02 031) CHF 587 <input type="checkbox"/> für Gr. 1b+2 Hebel rechts montiert - Rollen vorne mit Feststeller (79 03 031) CHF 587	<input type="checkbox"/> für Gr. 0+1 (74 01 001) CHF 1.197 <input type="checkbox"/> für Gr. 1b+2 (74 02 001) CHF 1.197

Zubehör

Hydraulische Höhenverstellung ist nicht nachrüstbar! Nicht in Verbindung mit Umbausatz zum Kombiuntergestell möglich!	Elektrische Höhenverstellung durch einen 24 Volt Elektro-Motor; inkl. Akku und Handbedienteil	Zusätzliche Gasdämpfer (2 Stück) zur Unterstützung der Hubfunktion (Nicht in Verbindung mit der hydraulischen sowie elektrischen Höhenverstellung möglich!)	Kippsicherung in der Höhe einstellbar
			
Aufpreis / Satz	Preis / Satz	Preis / Satz	Preis / Stück
<input type="checkbox"/> für Gr. 0+1 (74 01 050) CHF 703 <input type="checkbox"/> für Gr. 1b+2 (74 02 050) CHF 703	<input type="checkbox"/> 74 00 102 CHF 1.218	2x 300 N empfohlen ab 30 kg Belastung (74 00 003) CHF 162 2x 500 N empfohlen ab 40 kg Belastung (74 01 003) CHF 162	<input type="checkbox"/> für Standard & elektr. Höhenverstellung (74 00 004) CHF 351 <input type="checkbox"/> bei hydr. Höhenverstellung (74 01 004) CHF 351

Begurtung

 Die **madita-fun.**-Begurtung ist mit den Begurtungsmontagesätzen (siehe Seite 22) zu montieren.

Begurtung
Brustschultergurt – aus elastischem, atmungsaktivem und feuchtigkeitsabweisendem Material, drei Gurte mit Steckschlössern, Gurt zur Schulter links fest vernäht; Farbe: schwarz

	Gr. 0	Gr. 1	Gr. 2	Gr. 3
A	13 cm	13 cm	18 cm	18 cm
B	17,5 cm	19 cm	20 cm	21 cm
C	15 cm	15 cm	19 cm	28 cm
D	3,5 cm	5 cm	5 cm	5 cm
E	25,5 cm	28 cm	34 cm	44 cm
Gurtbreite	2 cm	2 cm	2,5 cm	2,5 cm

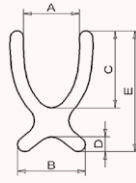

Preis / Stück

<input type="checkbox"/> Gr. 0 (73 00 032)	CHF 247
<input type="checkbox"/> Gr. 1 (73 01 032)	CHF 247
<input type="checkbox"/> Gr. 2 (73 02 032)	CHF 247
<input type="checkbox"/> Gr. 3 (73 03 032)	CHF 247

Positionierungsweste – mit Reißverschluss, aus elastischem, atmungsaktivem und feuchtigkeitsabweisendem Material, Schultergurte fest vernäht, Gurte zum Beckenbereich mit Steckschlössern; Farbe: schwarz

	Gr. 0	Gr. 1	Gr. 2
A	11 cm	11 cm	18 cm
B	21 cm	21 cm	22 cm
C	12 cm	12 cm	15 cm
D	2,5 cm	3,5 cm	3,5 cm
E	25,5 cm	28 cm	34 cm
Gurtbreite	2 cm	2 cm	2,5 cm

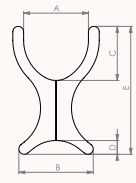

Preis / Stück

<input type="checkbox"/> Gr. 0 (73 00 056)	CHF 286
<input type="checkbox"/> Gr. 1 (73 01 056)	CHF 286
<input type="checkbox"/> Gr. 2 (73 02 056)	CHF 286

Begurtung
Sitzhose T-Form – aus elastischem, atmungsaktivem und feuchtigkeitsabweisendem Material, vorne mit zwei Steckschlössern, Gurte hinten fest vernäht; Farbe: schwarz

	Gr. 0	Gr. 1	Gr. 2
A	23 cm	25 cm	28 cm
B	15 cm	17 cm	20 cm
C	33 cm	35 cm	38 cm
D	24 cm	26 cm	28 cm
Gurtbreite	2 cm	2 cm	2,5 cm

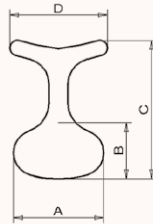

Preis / Stück

<input type="checkbox"/> Gr. 0 (73 00 033)	CHF 205
<input type="checkbox"/> Gr. 1 (73 01 033)	CHF 205
<input type="checkbox"/> Gr. 2 (73 02 033)	CHF 205

Sitzhose (Standard) – aus elastischem, atmungsaktivem und feuchtigkeitsabweisendem Material, vorne mit zwei Steckschlössern, Gurte hinten fest vernäht; Farbe: schwarz

	Gr. 1	Gr. 2	Gr. 3
A	24 cm	29 cm	33 cm
B	14 cm	17 cm	22 cm
C	35 cm	43 cm	49 cm
Gurtbreite	2 cm	2,5 cm	2,5 cm

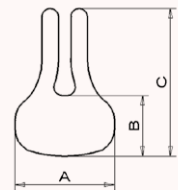

Preis / Stück

<input type="checkbox"/> Gr. 1 (73 01 034)	CHF 205
<input type="checkbox"/> Gr. 2 (73 02 034)	CHF 205
<input type="checkbox"/> Gr. 3 (73 03 034)	CHF 205

Begurtung
Beckengurt – mit Polster und beidseitig verstellbarem Steckschloss; Farbe: schwarz

	Gr. 0	Gr. 1	Gr. 2
Polsterbreite	4 cm	4 cm	5 cm
Polsterlänge je Seite	16 cm	18 cm	28 cm
Gurtlänge je Seite	30 cm	30 cm	40 cm
Gurtbreite	2 cm	2,5 cm	2,5 cm

Preis / Stück

<input type="checkbox"/> Gr. 0 (73 00 035)	CHF 122
<input type="checkbox"/> Gr. 1 (73 01 035)	CHF 122
<input type="checkbox"/> Gr. 2 (73 02 035)	CHF 122

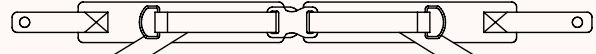
4-Punkt-Beckengurt – mit Polster und beidseitig verstellbarem Steckschloss; Farbe: schwarz

	Gr. 0	Gr. 1	Gr. 2
Polsterbreite	4 cm	4 cm	5 cm
Polsterlänge je Seite	16 cm	18 cm	28 cm
Gurtlänge je Seite	30 cm	30 cm	40 cm
Gurtbreite	2 cm	2,5 cm	2,5 cm

Preis / Stück

<input type="checkbox"/> Gr. 0 (73 00 036)	CHF 213
<input type="checkbox"/> Gr. 1 (73 01 036)	CHF 213
<input type="checkbox"/> Gr. 2 (73 02 036)	CHF 213

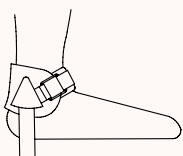
Begurtung
Fußmanschette – mit Umlenkrolle und Klettverschluss; Farbe: schwarz (nicht in Verbindung mit dem Fußbank-/Fußstützenpolster nutzbar)

	Knöchelumfang	Breite Gurt
Gr. 1	12 – 19 cm	25 mm
Gr. 2	15 – 23 cm	25 mm
Gr. 3	19 – 27 cm	40 mm

Preis / Paar

<input type="checkbox"/> Gr. 1 (73 01 061)	CHF 271
<input type="checkbox"/> Gr. 2 (73 02 061)	CHF 271
<input type="checkbox"/> Gr. 3 (73 03 061)	CHF 271

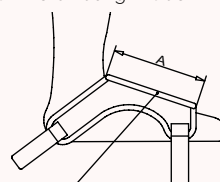
Fußpositionierungshilfe – mit Gurtband inkl. Klettverschluss; Farbe: schwarz (nicht in Verbindung mit dem Fußbank-/Fußstützenpolster nutzbar)

Klettstreifen zum Öffnen

	A	Gurtbreite
Gr. 1	6,5 cm	2,5 cm
Gr. 2	8 cm	2,5 cm
Gr. 3	9,5 cm	2,5 cm

Preis / Paar

<input type="checkbox"/> Gr. 1 (78 01 034)	CHF 258
<input type="checkbox"/> Gr. 2 (78 02 034)	CHF 258
<input type="checkbox"/> Gr. 3 (78 03 034)	CHF 258

madita-fun mini.

Rechnungsanschrift:

Versandadresse:

 Siehe Rechnungsanschrift

 Bestellung
 Kostenvoranschlag

Kunden-Nr.: _____

Besteller: _____

Datum: _____

Unterschrift: _____

Kommission:

Der Therapiestuhl für die Erstversorgung.

- inkl. Armlehnen, Fußbank mit Langlöchern für Begurtung, Polster für Fußbank, ergonomisch geformtem Schiebegriff, Standard-Sitzpolster mit Bezug, 4 Laufrollen (75 mm) – davon 2 mit Feststeller
- Höhenverstellung per Gasdruckfeder (800 N)
- Rahmenfarbe: Telegrau 4 (Weißgrau)
- Verstellmöglichkeiten:
 - Sitzwinkel (per Gasdruckfeder 250 N, (-)5° - 37° / 0° - 42°)
der Auslösehebel ist am Schiebegriff montiert
 - Rückenwinkel
 - Sitztiefe und Sitzbreite
 - winkel-, höhen- und breitenverstellbare Armlehnen
 - höhenverstellbare Rückenlehne
 - Fußbank, kniewinkel- und höhenverstellbar

neu
jetzt
auch in
Soft-Grau

HMV-Nr.: 26.11.05.0022



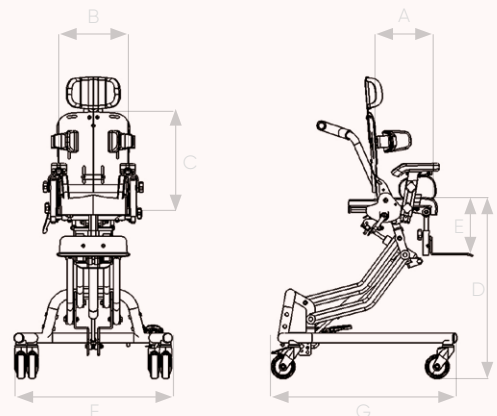

Maße

A	Sitztiefe	12 - 19 cm
B	Sitzbreite	14 - 22 cm
C	Höhe kurzer Rücken	28 - 33 cm
C	Höhe langer Rücken	30 - 35 cm
D	Sitzhöhe	25 - 62 cm
E	Unterschenkellänge	12 - 22 cm
F	Breite gesamt	52 cm
G	Länge Grundrahmen	58 cm
	Sitzwinkel	(-)5° - 37° / 0° - 42°
	Rückenwinkel	(-)5° - 25°
	max. Belastung	20 kg
	Gewicht	16 kg



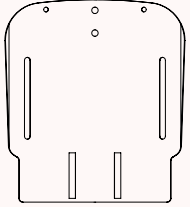
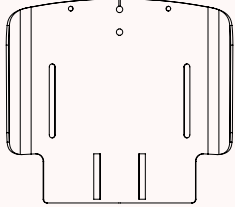



Grundmodell		Sitzwinkelvoreinstellung	
madita-fun mini.		Bitte wählen Sie eine Voreinstellung aus ((-5° - 37° = Standard, wenn nicht anders angegeben)	
Preis / Stück		Preis / Stück	Preis / Stück
<input type="checkbox"/> 3100000	CHF 3.260	<input type="checkbox"/> (-)5° - 37° (3100001)	inkl. <input type="checkbox"/> 0° - 42° (3100101)

Bezüge		
Schiefer-Grau (Nr. 124) 	Soft-Grau (Nr. 127) 	Bezug nach Kundenwunsch
Preis	Preis	Aufpreis
<input type="checkbox"/> 9100124	inkl.	<input type="checkbox"/> 9100127
		inkl. <input type="checkbox"/> 9100999
		CHF 238

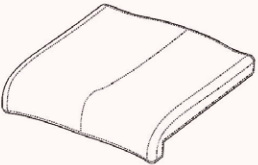
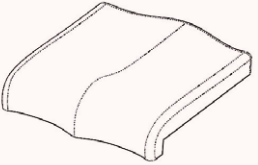
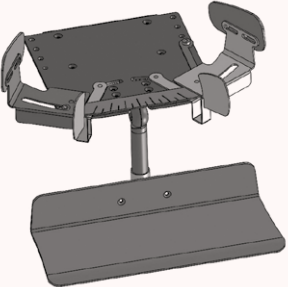
Konfigurationsmöglichkeiten - Rücken						
	Rücken inkl. Polster und Bezug Standard			Rücken mit integrierter Oberarmführung inkl. Polster und Bezug – mit einstellbarer Muldenform im unteren Rumpfbereich mittels Polsterkeilen (Höhe ca. 3cm)		
		Höhe		Breite		Höhe
	Rücken (kurz)	28 - 33 cm		24 cm	Rücken (kurz)	28 - 33 cm
	Rücken (lang)	30 - 35 cm		24 cm	Rücken (lang)	30 - 35 cm
		Preis / Stück		Preis / Stück		
<input type="checkbox"/> Rücken (kurz) (3100002) CHF 253 <input type="checkbox"/> Rücken (lang) (3100003) CHF 253				<input type="checkbox"/> Rücken (kurz) (3100005) CHF 286 <input type="checkbox"/> Rücken (lang) (3100006) CHF 286		
Thoraxpelotten – gepolstert und bezogen, inkl. Halterung 	Thoraxpelotten – lang (Rumpfführung) gepolstert und bezogen, inkl. Halterung 	Rücken ohne Polster und Bezug liefern – zum Einbau von Maßpolstern		Namensstickerei auf dem Rückenpolster – bitte füllen Sie das Formular auf Seite 140 aus! Eine Bestickung von Flexi-Stoffen ist nicht möglich. 		
Höhe	7 cm	Höhe	14 cm			
Tiefe	9 cm	Tiefe	6 cm			
Brustbreite	14 - 20 cm	Rumpfbreite	14 - 20 cm			
Preis / Paar		Preis / Paar		Preisreduzierung		
<input type="checkbox"/> 3100009	CHF 153	<input type="checkbox"/> 3100007	CHF 242	<input type="checkbox"/> 3100008	Netto -CHF 82	

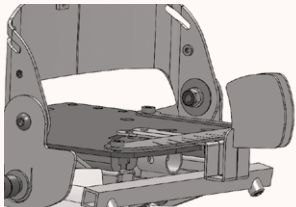
Konfigurationsmöglichkeiten - Sitz

<p>Sitzpolster Standard, inkl. Bezug</p> 	<p>Sitzpolster – mit anatomischer Beinführung, inkl. Bezug</p> 		<p>Dysplasie-Sitz – mit einem, im vorderen Sitzbereich, um bis zu 10 cm abduzierbaren Sitzblech, Innen- und Außenbeinführung (ca. 30° Abduktion je Seite), inkl. Polster und Bezug und einer um 10 cm breiteren Fußbank</p>
<p>Preis / Stück <input type="checkbox"/> 3100011 inkl.</p>	<p>Aufpreis / Stück <input type="checkbox"/> 3100012 CHF 307</p>		<p>Aufpreis / Stück <input type="checkbox"/> 3100013 CHF 450</p>
<p>Oberschenkelführung gepolstert und bezogen, winkel-, breiten- und tiefenverstellbar (bei Dysplasie-Sitz bereits enthalten)</p> 	<p>Innenbeinführung – abduzierbar (bei Dysplasie-Sitz bereits enthalten)</p> 	<p>Inkontinenzbeschichtung im Sitzbereich</p> 	<p>Sitz ohne Polster und Bezug liefern zum Einbau von Maßpolstern</p>
<p>Preis / Paar <input type="checkbox"/> 13 cm (3100016) CHF 269 <input type="checkbox"/> 16 cm (3100017) CHF 269</p>	<p>Preis / Satz <input type="checkbox"/> 3100015 CHF 287</p>	<p>Preis / Stück <input type="checkbox"/> 3100014 CHF 258</p>	<p>Preisreduzierung <input type="checkbox"/> 3100018 Netto -CHF 82</p>

Zubehör

<p>Kopfstütze (Standard) gepolstert, höhen-, tiefen- und winkelverstellbar</p> 	<p>Kopfstütze (Muschelform) gepolstert, höhen-, tiefen- und winkelverstellbar</p> 	<p>Kopfstütze (Seitenführung, winkelverstellbar) – gepolstert, inkl. Bezug, höhen-, tiefen- und winkelverstellbar, zusätzlich sind die Seitenführungen jeweils winkelverstellbar</p>  <p>A = 13,5cm B = 10,5cm C = 10,0cm</p>
<p>Preis / Stück <input type="checkbox"/> 3100021 CHF 358</p>	<p>Preis / Stück <input type="checkbox"/> 3100124 CHF 505</p>	<p>Preis / Stück <input type="checkbox"/> 3100026 CHF 766</p>

Zubehör

<p>Therapietisch aus Holz mit Rand, vorsteckbar</p> 	<p>Tischauflagepolster bezogen mit schwarzem Flexi-Stoff, Höhe: 1cm</p> 	<p>4 Laufrollen – davon 2 mit Feststeller</p> 	<p>4 Laufrollen – alle mit Feststeller</p> 
<p>Preis / Stück <input type="checkbox"/> 3100022 CHF 351</p>	<p>Preis / Stück <input type="checkbox"/> 3100023 CHF 176</p>	<p>Aufpreis / Satz <input type="checkbox"/> 75 mm (7300058) inkl. <input type="checkbox"/> 100 mm (7301058) CHF 82</p>	<p>Aufpreis / Satz <input type="checkbox"/> 75 mm (7300060) CHF 49 <input type="checkbox"/> 100 mm (7301060) CHF 132</p>

Zubehör		Begurtungen	
Begurtungsmontagesatz für den Sitzbereich bestehend aus 2 Winkeln mit Klappschnalle und 2 Klappschnallen (gebohrt)		Begurtungsmontagesatz für den Rückenbereich bestehend aus 2 Gewindeplatten mit Klappschnallen und 2 Klappschnallen (gebohrt)	
Preis / Satz <input type="checkbox"/> 3100030 CHF 58		Preis / Satz <input type="checkbox"/> 3100031 CHF 58	

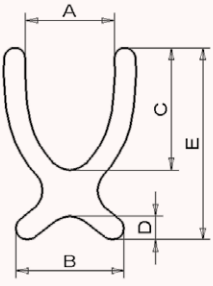
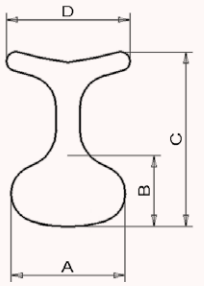
Begurtung																																									
Brustschultergurt – aus elastischem, atmungsaktivem und feuchtigkeitsabweisendem Material, drei Gurte mit Steckschlössern, Gurt zur Schulter links fest vernäht; Farbe: schwarz		Sitzhose T-Form – aus elastischem, atmungsaktivem und feuchtigkeitsabweisendem Material, vorne mit zwei Steckschlössern, Gurte hinten fest vernäht; Farbe: schwarz																																							
	<table border="1"> <thead> <tr> <th></th> <th>Gr. mini</th> <th>Gr. 0</th> </tr> </thead> <tbody> <tr> <td>A</td> <td>8,5cm</td> <td>13cm</td> </tr> <tr> <td>B</td> <td>17,5cm</td> <td>17,5cm</td> </tr> <tr> <td>C</td> <td>14cm</td> <td>15cm</td> </tr> <tr> <td>D</td> <td>3,5cm</td> <td>3,5cm</td> </tr> <tr> <td>E</td> <td>24,5cm</td> <td>25,5cm</td> </tr> <tr> <td>Gurtbreite</td> <td>2cm</td> <td>2cm</td> </tr> </tbody> </table>		Gr. mini	Gr. 0	A	8,5cm	13cm	B	17,5cm	17,5cm	C	14cm	15cm	D	3,5cm	3,5cm	E	24,5cm	25,5cm	Gurtbreite	2cm	2cm	<table border="1"> <thead> <tr> <th></th> <th>Gr. mini</th> <th>Gr. 0</th> </tr> </thead> <tbody> <tr> <td>A</td> <td>18cm</td> <td>23cm</td> </tr> <tr> <td>B</td> <td>10cm</td> <td>15cm</td> </tr> <tr> <td>C</td> <td>25cm</td> <td>33cm</td> </tr> <tr> <td>D</td> <td>19cm</td> <td>24cm</td> </tr> <tr> <td>Gurtbreite</td> <td>2cm</td> <td>2cm</td> </tr> </tbody> </table>		Gr. mini	Gr. 0	A	18cm	23cm	B	10cm	15cm	C	25cm	33cm	D	19cm	24cm	Gurtbreite	2cm	2cm
	Gr. mini	Gr. 0																																							
A	8,5cm	13cm																																							
B	17,5cm	17,5cm																																							
C	14cm	15cm																																							
D	3,5cm	3,5cm																																							
E	24,5cm	25,5cm																																							
Gurtbreite	2cm	2cm																																							
	Gr. mini	Gr. 0																																							
A	18cm	23cm																																							
B	10cm	15cm																																							
C	25cm	33cm																																							
D	19cm	24cm																																							
Gurtbreite	2cm	2cm																																							
																																									
<input type="checkbox"/> Gr. mini (3105032) CHF 247 <input type="checkbox"/> Gr. 0 (3100032) CHF 247		<input type="checkbox"/> Gr. mini (7305033) CHF 205 <input type="checkbox"/> Gr. 0 (7300033) CHF 205																																							

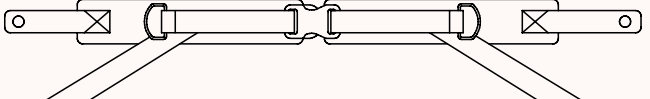
Begurtung																																
Beckengurt – mit Polster und beidseitig verstellbarem Steckschloss; Farbe: schwarz		4-Punkt-Beckengurt – mit Polster und beidseitig verstellbarem Steckschloss; Farbe: schwarz																														
	<table border="1"> <thead> <tr> <th></th> <th>Gr. mini</th> <th>Gr. 0</th> </tr> </thead> <tbody> <tr> <td>Polsterbreite</td> <td>3,5cm</td> <td>4cm</td> </tr> <tr> <td>Polsterlänge je Seite</td> <td>10cm</td> <td>16cm</td> </tr> <tr> <td>Gurtlänge je Seite</td> <td>20cm</td> <td>30cm</td> </tr> <tr> <td>Gurtbreite</td> <td>2cm</td> <td>2cm</td> </tr> </tbody> </table>		Gr. mini	Gr. 0	Polsterbreite	3,5cm	4cm	Polsterlänge je Seite	10cm	16cm	Gurtlänge je Seite	20cm	30cm	Gurtbreite	2cm	2cm	<table border="1"> <thead> <tr> <th></th> <th>Gr. mini</th> <th>Gr. 0</th> </tr> </thead> <tbody> <tr> <td>Polsterbreite</td> <td>3,5cm</td> <td>4cm</td> </tr> <tr> <td>Polsterlänge je Seite</td> <td>10cm</td> <td>16cm</td> </tr> <tr> <td>Gurtlänge je Seite</td> <td>20cm</td> <td>30cm</td> </tr> <tr> <td>Gurtbreite</td> <td>2cm</td> <td>2cm</td> </tr> </tbody> </table>		Gr. mini	Gr. 0	Polsterbreite	3,5cm	4cm	Polsterlänge je Seite	10cm	16cm	Gurtlänge je Seite	20cm	30cm	Gurtbreite	2cm	2cm
	Gr. mini	Gr. 0																														
Polsterbreite	3,5cm	4cm																														
Polsterlänge je Seite	10cm	16cm																														
Gurtlänge je Seite	20cm	30cm																														
Gurtbreite	2cm	2cm																														
	Gr. mini	Gr. 0																														
Polsterbreite	3,5cm	4cm																														
Polsterlänge je Seite	10cm	16cm																														
Gurtlänge je Seite	20cm	30cm																														
Gurtbreite	2cm	2cm																														
																																
<input type="checkbox"/> Gr. mini (7305035) CHF 122 <input type="checkbox"/> Gr. 0 (7300035) CHF 122		<input type="checkbox"/> Gr. mini (7305036) CHF 213 <input type="checkbox"/> Gr. 0 (7300036) CHF 213																														

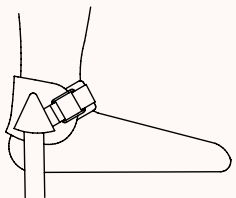
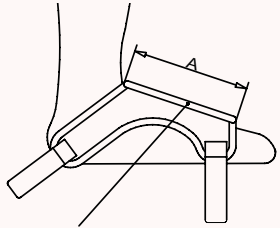
Begurtung																																						
Fußmanschette – mit Umlenkrolle und Klettverschluss; Farbe: schwarz (nicht in Verbindung mit dem Fußbankpolster nutzbar)		Fußpositionierungshilfe – mit Gurtband inkl. Klettverschluss; Farbe: schwarz (nicht in Verbindung mit dem Fußbankpolster nutzbar)																																				
	<table border="1"> <thead> <tr> <th></th> <th>Knöchelumfang</th> <th>Breite Gurt</th> </tr> </thead> <tbody> <tr> <td>Gr. 1</td> <td>12 - 19cm</td> <td>25mm</td> </tr> <tr> <td>Gr. 2</td> <td>15 - 23cm</td> <td>25mm</td> </tr> <tr> <td colspan="3">Preis / Paar</td> </tr> <tr> <td><input type="checkbox"/> Gr. 1 (7301061)</td> <td colspan="2">CHF 291</td> </tr> <tr> <td><input type="checkbox"/> Gr. 2 (7302061)</td> <td colspan="2">CHF 291</td> </tr> </tbody> </table>		Knöchelumfang	Breite Gurt	Gr. 1	12 - 19cm	25mm	Gr. 2	15 - 23cm	25mm	Preis / Paar			<input type="checkbox"/> Gr. 1 (7301061)	CHF 291		<input type="checkbox"/> Gr. 2 (7302061)	CHF 291		<table border="1"> <thead> <tr> <th></th> <th>A</th> <th>Gurtbreite</th> </tr> </thead> <tbody> <tr> <td>Gr. 0</td> <td>5cm</td> <td>2,5cm</td> </tr> <tr> <td>Gr. 1</td> <td>6,5cm</td> <td>2,5cm</td> </tr> <tr> <td colspan="3">Preis / Paar</td> </tr> <tr> <td><input type="checkbox"/> Gr. 0 (7800034)</td> <td colspan="2">CHF 258</td> </tr> <tr> <td><input type="checkbox"/> Gr. 1 (7801034)</td> <td colspan="2">CHF 258</td> </tr> </tbody> </table>		A	Gurtbreite	Gr. 0	5cm	2,5cm	Gr. 1	6,5cm	2,5cm	Preis / Paar			<input type="checkbox"/> Gr. 0 (7800034)	CHF 258		<input type="checkbox"/> Gr. 1 (7801034)	CHF 258	
	Knöchelumfang	Breite Gurt																																				
Gr. 1	12 - 19cm	25mm																																				
Gr. 2	15 - 23cm	25mm																																				
Preis / Paar																																						
<input type="checkbox"/> Gr. 1 (7301061)	CHF 291																																					
<input type="checkbox"/> Gr. 2 (7302061)	CHF 291																																					
	A	Gurtbreite																																				
Gr. 0	5cm	2,5cm																																				
Gr. 1	6,5cm	2,5cm																																				
Preis / Paar																																						
<input type="checkbox"/> Gr. 0 (7800034)	CHF 258																																					
<input type="checkbox"/> Gr. 1 (7801034)	CHF 258																																					
																																						

madita hd.

Rechnungsanschrift:

Versandadresse:

 Siehe Rechnungsanschrift

 Bestellung
 Kostenvoranschlag

Kunden-Nr.: _____

Besteller: _____

Datum: _____

Unterschrift: _____

Kommission:

Der starke Therapiestuhl.

- inkl. Polsterung (mit erhöhter Sicherung) und Bezug
- inkl. Armlehnen, Fußbank, Schiebegriff
- Rahmenfarbe: Anthrazit metallic
- verstärktes Untergestell inkl. 1x Gewicht (ca. 8 kg)
- 4 Laufrollen (75 mm) mit Feststeller
- verstärkte Rückenwinkeleinstellung
- doppelt abgestützte Kantelung
- Verstellmöglichkeiten:
 - Höhenverstellung über Gasdruckfeder (350 N)
 - Sitzwinkel
 - Rückenwinkel
 - Sitztiefe und Sitzbreite
 - höhen- und breitenverstellbare Armlehnen
 - kniewinkel- und höhenverstellbare Fußbank

HMV-Nr.: 26.11.05.0021

Grundmodell

madita hd.

Preis

 30 02 100



CHF 3.188

Bezüge

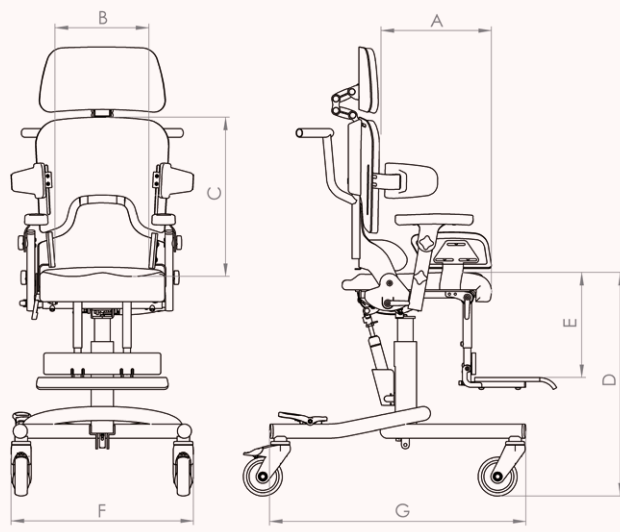
	Schwarz / Dunkelgrau (Nr. 105 + 92)		Dunkelgrau / Hellblau (Nr. 92 + 106)		Flexi Schwarz / Hellgrau (Nr. 43 + 50)	Bezug nach Kundenwunsch	
	Preis		Preis		Aufpreis		Aufpreis
	<input type="checkbox"/> 9100205 inkl.		<input type="checkbox"/> 9100214 inkl.		<input type="checkbox"/> 9100226 CHF 362		<input type="checkbox"/> 9100999 CHF 233

Maße			
		madita hd.	
A	Sitztiefe	30 - 42 cm	
B	Sitzbreite	28 - 38 cm	
C	Rückenhöhe mit kurzem Rücken	42 - 52 cm	
C	Rückenhöhe mit langem Rücken	53 - 63 cm	
D	Sitzhöhe	47,5 - 58 cm	
E	Unterschenkelhöhe	30 - 48 cm	
F	Breite gesamt	53 cm	
G	Länge Grundrahmen	77 cm	
	Sitzwinkel	(-)5° - 20°	
	Rückenwinkel	(-)5° - 25°	
	max. Belastung	65 kg	
	Gewicht	29 kg	

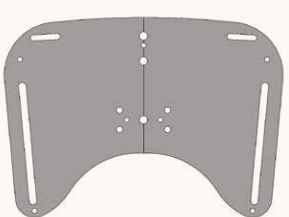
Kopfstütze																			
Kopfstütze mit verstärkter Halterung, gepolstert inkl. Bezug, höhen- und winkelverstellbar		Kopfstütze (Seitenführung, winkelverstellbar) – gepolstert, inkl. Bezug, höhen-, tiefen- und winkelverstellbar, zusätzlich sind die Seitenführungen jeweils winkelverstellbar																	
			<table border="1"> <thead> <tr> <th></th> <th>A</th> <th>B</th> <th>C</th> </tr> </thead> <tbody> <tr> <td>Gr. 1</td> <td>13,5cm</td> <td>10,5 cm</td> <td>10 cm</td> </tr> <tr> <td>Gr. 2</td> <td>15 cm</td> <td>10,5 cm</td> <td>13,5 cm</td> </tr> <tr> <td>Gr. 3</td> <td>17 cm</td> <td>12,5 cm</td> <td>16,5 cm</td> </tr> </tbody> </table>		A	B	C	Gr. 1	13,5cm	10,5 cm	10 cm	Gr. 2	15 cm	10,5 cm	13,5 cm	Gr. 3	17 cm	12,5 cm	16,5 cm
	A	B	C																
Gr. 1	13,5cm	10,5 cm	10 cm																
Gr. 2	15 cm	10,5 cm	13,5 cm																
Gr. 3	17 cm	12,5 cm	16,5 cm																
	Preis / Stück		Preis / Stück																
<input type="checkbox"/> 30 02 104	CHF 511		<input type="checkbox"/> Gr. 1 (30 01 030) CHF 766 <input type="checkbox"/> Gr. 2 (30 02 030) CHF 766 <input type="checkbox"/> Gr. 3 (30 03 030) CHF 766																

Rücken	Thoraxpelotten																		
Rücken – verstärkt, inkl. Polster und Bezug	Thoraxpelotte – mit verstärkter Halterung, gepolstert, inkl. Bezug																		
																			
<table border="1"> <thead> <tr> <th></th> <th>kurzer Rücken</th> <th>42 - 52 cm</th> </tr> </thead> <tbody> <tr> <td></td> <td>langer Rücken</td> <td>53 - 63 cm</td> </tr> </tbody> </table>		kurzer Rücken	42 - 52 cm		langer Rücken	53 - 63 cm	<table border="1"> <thead> <tr> <th></th> <th>Höhe</th> <th>Tiefe</th> <th>Brustbreite</th> </tr> </thead> <tbody> <tr> <td>Gr. 1</td> <td>8 cm</td> <td>13 cm</td> <td>21 - 38 cm</td> </tr> <tr> <td>Gr. 2</td> <td>11 cm</td> <td>16 cm</td> <td>21 - 38 cm</td> </tr> </tbody> </table>		Höhe	Tiefe	Brustbreite	Gr. 1	8 cm	13 cm	21 - 38 cm	Gr. 2	11 cm	16 cm	21 - 38 cm
	kurzer Rücken	42 - 52 cm																	
	langer Rücken	53 - 63 cm																	
	Höhe	Tiefe	Brustbreite																
Gr. 1	8 cm	13 cm	21 - 38 cm																
Gr. 2	11 cm	16 cm	21 - 38 cm																
Preis / Stück	Preis / Paar																		
<input type="checkbox"/> kurz (30 02 102) CHF 350 <input type="checkbox"/> lang (30 02 103) CHF 350	<input type="checkbox"/> Gr. 1 (30 01 025) CHF 149 <input type="checkbox"/> Gr. 2 (30 02 025) CHF 149																		

Konfigurationsmöglichkeiten - Sitz			Minderposition
Standard Sitzpolster – inkl. Bezug (Standardkonfiguration, wenn nicht anders angegeben)	Sitzpolster – inkl. Bezug mit anatomischer Beinführung	Inkontinenzbeschichtung im Sitzbereich	Ohne Sitz-/Becken- und Rückenpolster sowie Bezug liefern – zum Einbau von Maßpolstern
			
Preis / Stück	Aufpreis / Stück	Preis / Stück	Preisreduzierung
<input type="checkbox"/> 30 02 018 inkl.	<input type="checkbox"/> 30 02 019 CHF 301	<input type="checkbox"/> 30 00 001 CHF 268	<input type="checkbox"/> 73 00 059 Netto -CHF 166

Sitzwinkelverstellung		Oberschenkelführung	
Auslösehebel direkt an der Gasdruckfeder montiert (Standardkonfiguration, wenn nicht anders angegeben)	Auslösehebel am Schiebebügel /- griff montiert	Oberschenkelführung gepolstert, inkl. Bezug, winkel-, tiefen- und breitenverstellbar	
Preis / Stück	Preis / Stück	Preis / Paar	
<input type="checkbox"/> 73 00 085 inkl.	<input type="checkbox"/> 73 01 085 inkl.	<input type="checkbox"/> 19 cm (73 02 114) <input type="checkbox"/> 24 cm (73 02 115)	CHF 275 CHF 275

Zubehör							
Einstellbare Beckenföhrung – gepolstert, inkl. Bezug, Sitzbreite A = 26 - 36 cm  	Knieabduktionskeil – vorsteckbar, gepolstert, inkl. Bezug 	Therapietisch – aus Holz mit Rand, vorsteckbar, beidseitig befestigt 					
	Aufpreis / Stück	Preis / Stück	Preis / Stück				
<input type="checkbox"/> 73 02 021	CHF 505	<input type="checkbox"/> 73 02 023 CHF 319	<input type="checkbox"/> 30 02 023 CHF 395				
			<table border="1"> <thead> <tr> <th>Breite</th> <th>Tiefe</th> </tr> </thead> <tbody> <tr> <td>60 cm</td> <td>50 cm</td> </tr> </tbody> </table>	Breite	Tiefe	60 cm	50 cm
Breite	Tiefe						
60 cm	50 cm						

Zubehör			
Gewicht ca. 8kg (max. 3 zusätzliche Gewichte möglich) 	4 Laufrollen – 100 mm, alle mit Feststeller 	Radstandverlängerung einsteckbar, Länge = 10 cm, hinten montiert 	
Preis / Stück	Menge	Aufpreis / Satz	Preis / Satz
<input type="checkbox"/> 30 02 021 CHF 203	_____	<input type="checkbox"/> 73 01 060 CHF 132	<input type="checkbox"/> 73 01 028 CHF 230

Polster		Zubehör	
Fußbankpolster – bezogen mit schwarzem Flexi-Stoff; Höhe: 3 cm (nicht in Verbindung mit Fußbegurtung möglich) 	Tischauflagepolster – bezogen mit schwarzem Flexi-Stoff; Höhe: 1 cm 	Begurtungsmontagesatz für den Sitzbereich – bestehend aus 2 Winkeln mit Klappschnalle und 2 Klappschnallen (gebohrt)	Begurtungsmontagesatz für den Rückenbereich – bestehend aus 2 Gewindeplatten mit Klappschnallen und 2 Klappschnallen (gebohrt)
Preis / Stück	Preis / Stück	Aufpreis / Satz	Aufpreis / Satz
<input type="checkbox"/> 73 02 038 CHF 155	<input type="checkbox"/> 73 02 054 CHF 176	<input type="checkbox"/> 20 mm (73 00 025) CHF 58 <input type="checkbox"/> 25 mm (73 01 025) CHF 58	<input type="checkbox"/> 20 mm (73 00 026) CHF 58 <input type="checkbox"/> 25 mm (73 01 026) CHF 58

Begurtung

Brustschultergurt – aus elastischem, atmungsaktivem und feuchtigkeitsabweisendem Material, drei Gurte mit Steckschlössern, Gurt zur Schulter links fest vernäht; Farbe: schwarz

	Gr. 1	Gr. 2	Gr. 3
A	13 cm	18 cm	18 cm
B	19 cm	20 cm	21 cm
C	15 cm	19 cm	28 cm
D	5 cm	5 cm	5 cm
E	28 cm	34 cm	44 cm
Gurtbreite	2 cm	2,5 cm	2,5 cm

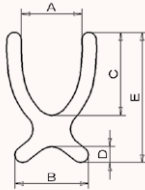

Preis / Stück

<input type="checkbox"/> Gr. 1 (73 01 032)	CHF 247
<input type="checkbox"/> Gr. 2 (73 02 032)	CHF 247
<input type="checkbox"/> Gr. 3 (73 03 032)	CHF 247

Positionierungsweste – mit Reißverschluss, aus elastischem, atmungsaktivem und feuchtigkeitsabweisendem Material, Schultergurte fest vernäht, Gurte zum Beckenbereich mit Steckschlössern; Farbe: schwarz

	Gr. 1	Gr. 2
A	11 cm	18 cm
B	21 cm	22 cm
C	12 cm	15 cm
D	3,5 cm	3,5 cm
E	28 cm	34 cm
Gurtbreite	2 cm	2,5 cm

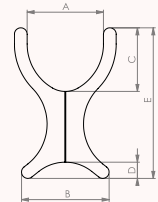

Preis / Stück

<input type="checkbox"/> Gr. 1 (73 01 056)	CHF 286
<input type="checkbox"/> Gr. 2 (73 02 056)	CHF 286

Begurtung

Sitzhose T-Form – aus elastischem, atmungsaktivem und feuchtigkeitsabweisendem Material, vorne mit zwei Steckschlössern, Gurte hinten fest vernäht; Farbe: schwarz

	Gr. 1	Gr. 2
A	25 cm	28 cm
B	17 cm	20 cm
C	35 cm	38 cm
D	26 cm	28 cm
Gurtbreite	2 cm	2,5 cm

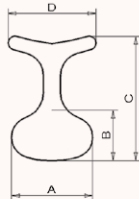

Preis / Stück

<input type="checkbox"/> Gr. 1 (73 01 033)	CHF 205
<input type="checkbox"/> Gr. 2 (73 02 033)	CHF 205

Sitzhose (Standard) – aus elastischem, atmungsaktivem und feuchtigkeitsabweisendem Material, vorne mit zwei Steckschlössern, Gurte hinten fest vernäht; Farbe: schwarz

	Gr. 1	Gr. 2	Gr. 3
A	24 cm	29 cm	33 cm
B	14 cm	17 cm	22 cm
C	35 cm	43 cm	49 cm
Gurtbreite	2 cm	2,5 cm	2,5 cm

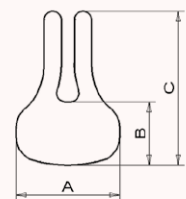

Preis / Stück

<input type="checkbox"/> Gr. 1 (73 01 034)	CHF 205
<input type="checkbox"/> Gr. 2 (73 02 034)	CHF 205
<input type="checkbox"/> Gr. 3 (73 03 034)	CHF 205

Begurtung

Beckengurt – mit Polster und beidseitig verstellbarem Steckschloss; Farbe: schwarz



	Gr. 1	Gr. 2
Polsterbreite	4 cm	5 cm
Polsterlänge je Seite	18 cm	28 cm
Gurtlänge je Seite	30 cm	40 cm
Gurtbreite	2,5 cm	2,5 cm

Preis / Stück

<input type="checkbox"/> Gr. 1 (73 01 035)	CHF 122
<input type="checkbox"/> Gr. 2 (73 02 035)	CHF 122

4-Punkt-Beckengurt – mit Polster und beidseitig verstellbarem Steckschloss; Farbe: schwarz

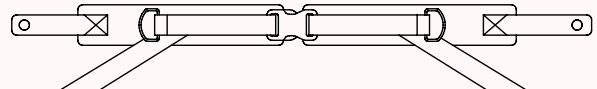

	Gr. 1	Gr. 2
Polsterbreite	4 cm	5 cm
Polsterlänge je Seite	18 cm	28 cm
Gurtlänge je Seite	30 cm	40 cm
Gurtbreite	2,5 cm	2,5 cm

Preis / Stück

<input type="checkbox"/> Gr. 1 (73 01 036)	CHF 213
<input type="checkbox"/> Gr. 2 (73 02 036)	CHF 213

Begurtung

Fußmanschette – mit Umlenkrolle und Klettverschluss; Farbe: schwarz (nicht in Verbindung mit dem Fußbankpolster nutzbar)

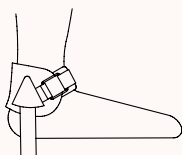

	Knöchelumfang	Breite Gurt
Gr. 1	12 – 19 cm	25 mm
Gr. 2	15 – 23 cm	25 mm
Gr. 3	19 – 27 cm	40 mm

Preis / Paar

<input type="checkbox"/> Gr. 1 (73 01 061)	CHF 291
<input type="checkbox"/> Gr. 2 (73 02 061)	CHF 291
<input type="checkbox"/> Gr. 3 (73 03 061)	CHF 291

Fußpositionierungshilfe – mit Gurtband inkl. Klettverschluss; Farbe: schwarz (nicht in Verbindung mit dem Fußbankpolster nutzbar)

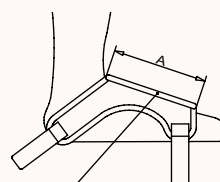

Klettstreifen zum Öffnen

	A	Gurtbreite
Gr. 1	6,5 cm	2,5 cm
Gr. 2	8 cm	2,5 cm
Gr. 3	9,5 cm	2,5 cm

Preis / Paar

<input type="checkbox"/> Gr. 1 (78 01 034)	CHF 258
<input type="checkbox"/> Gr. 2 (78 02 034)	CHF 258
<input type="checkbox"/> Gr. 3 (78 03 034)	CHF 258

madita maxi.

Rechnungsanschrift:

Versandadresse:

 Siehe Rechnungsanschrift

 Bestellung
 Kostenvoranschlag

Kunden-Nr.: _____

Besteller: _____

Datum: _____

Unterschrift: _____

Kommission:

Der solide Therapiestuhl.

- Sitzpolster mit anatomischer Anformung und Bezug
- Sitzhöhe einstellbar mittels Kurbel, Sitzwinkelverstellung durch zwei Gasdruckfedern à 200 N, bedienbar per Fußpedal
- inkl. Schiebegriff und breiten-, höhen- und winkelverstellbaren Armlehnen mit extra breiter Auflage
- inkl. 4 Doppelaufrollen (100 mm), davon 2 mit Feststeller

HMV-Nr.: 26.11.05.0021

Maße

A	Sitztiefe	36 - 47 cm
B	Sitzbreite	34 - 44 cm
C*	Höhe kurzer Rücken	40 cm
C*	Höhe langer Rücken	48 cm
C**	Höhe kurzer Rücken	48 cm
C**	Höhe langer Rücken	56 cm
E	Sitzhöhe	48 - 60 cm
F	Unterschenkellänge	37 - 49 cm
G	Breite gesamt	64 cm
H	Länge Grundrahmen	80 cm
	Sitzwinkel	(-)5° - 30°
	Rückenwinkel	(-)5° - 25°
	max. Belastung	120 kg
	Gewicht	26 kg

* aus 3 mm Aluminiumblech | ** aus 4 mm Aluminiumblech

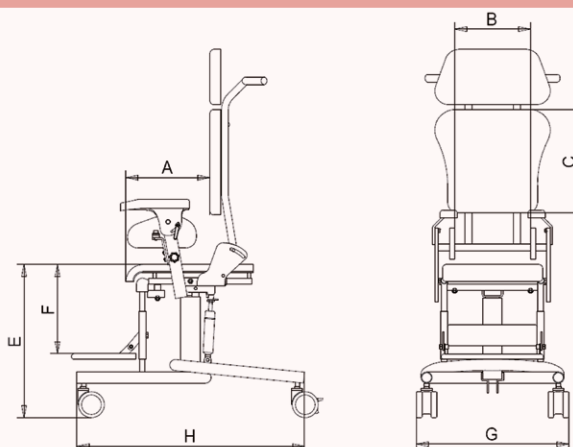

Grundmodell

madita maxi.

Preis / Stück

 30 03 000

CHF 3.280

Rahmenfarben

 Anthrazit metallic

Preis

 92 00 014

inkl.

 Telegrau 4 (Weißgrau)

Preis



 92 00 011

inkl.

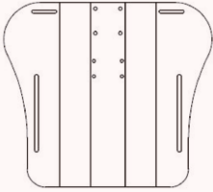
Bezüge			Minderposition		
 Petrol / Dunkelgrau (Nr. 112 + 92)	 Schwarz / Dunkelgrau (Nr. 105 + 92)	 Flexi Schwarz / Hellgrau (Nr. 43 + 50)	Bezug nach Kundenwunsch	Ohne Sitz- / Rückenpolster sowie Bezug liefern – zum Einbau von Maßpolstern	
Preis	Preis	Aufpreis	Aufpreis	Preisreduzierung	
<input type="checkbox"/> 9100235 inkl.	<input type="checkbox"/> 9100236 inkl.	<input type="checkbox"/> 9100226 CHF 362	<input type="checkbox"/> 9100999 CHF 233	<input type="checkbox"/> 3003001 Netto -CHF 160	

Konfigurationsmöglichkeiten - Rücken						
	Standard-Rücken – inkl. Rückenpolster mit individuell einstellbarer, anatomischer Anformung, Rückenwinkelverstellung mit mechanischer Sperrmöglichkeit			Maxi-Rücken aus 4-mm-Aluminiumblech – inkl. Rückenpolster mit individuell einstellbarer, anatomischer Anformung, Rückenwinkelverstellung mit mechanischer Sperrmöglichkeit		
	kurzer Rücken	40cm	kurzer Rücken	48cm		
	langer Rücken	48cm	langer Rücken	56cm		
	Preis / Stück			Preis / Stück		
<input type="checkbox"/> kurz (30 02 002) CHF 307 <input type="checkbox"/> lang (30 02 003) CHF 307				<input type="checkbox"/> kurz (3003 002) CHF 356 <input type="checkbox"/> lang (3003 003) CHF 356		

Kopfstützen					
Kopfstütze (Standard) gepolstert, höhenverstellbar 	Kopfstütze (Seitenführung) gepolstert, höhen- und winkelverstellbar 	Kopfstütze (Muschelform) gepolstert, höhen- und winkelverstellbar 			
Preis / Stück	Preis / Stück	Preis / Stück			
<input type="checkbox"/> 30 03 004 CHF 352	<input type="checkbox"/> 30 02 011 CHF 483	<input type="checkbox"/> 3003 012 CHF 505			

Zubehör					
Verstärkte Thoraxpelotten – gepolstert 	Oberschenkelführung – gepolstert und winkelverstellbar 	Knieabduktionskeil vorsteckbar und gepolstert 			
Preis / Paar	Preis / Paar	Preis / Stück			
<input type="checkbox"/> Brustbreite 24 – 32cm (3003 206) CHF 188 <input type="checkbox"/> Brustbreite 32 – 38cm (3003 006) CHF 188 <input type="checkbox"/> Brustbreite 38 – 44cm (3003 106) CHF 188	<input type="checkbox"/> Standard 37cm (3003 021) CHF 396 <input type="checkbox"/> Lang 46cm (3003 022) CHF 396	<input type="checkbox"/> 3002 008 CHF 245			

Zubehör					
Zentrale Feststellbremse der hinteren Laufrollen inkl. 4 Doppelaufrollen (100 mm), Bedienung mittels am Sitzsystem montierten Feststellhebels 	Therapeutisch – aus Holz mit Rand, vorsteckbar, abklappbar und abnehmbar 	Inkontinenzbeschichtung im Sitzbereich 			
Preis / Satz	Preis / Stück	Preis / Stück			
<input type="checkbox"/> Hebel links montiert (3003 051) CHF 556 <input type="checkbox"/> Hebel rechts montiert (3003 551) CHF 556 <input type="checkbox"/> Hebel links montiert; Rollen vorne mit Feststeller (3003 151) CHF 597 <input type="checkbox"/> Hebel rechts montiert; Rollen vorne mit Feststeller (3003 651) CHF 597	<input type="checkbox"/> 3003 023 CHF 363	<input type="checkbox"/> 3000 001 CHF 268			

Zubehör			Fußbank		
4 Laufrollen – 100 mm, alle mit Feststeller 	Radstandverlängerung – einsteckbar, hinten montiert, Länge = 10 cm (nicht in Verbindung mit der zentralen Feststellbremse möglich) 	Holz-Fußbank – höhen- und fußwinkelverstellbar, zusätzlich hochklappbar 	Aufsteckbare Fußbank Höhe ca. 13 cm über dem Boden 		
Aufpreis / Satz	Preis / Satz	Preis / Stück	Preis / Stück		
<input type="checkbox"/> 30 03 050 CHF 52	<input type="checkbox"/> 30 03 024 CHF 230	<input type="checkbox"/> 3003 015 CHF 548	<input type="checkbox"/> 3003 016 CHF 437		

Begurtungsmontagesätze

Begurtungsmontagesatz für den Sitzbereich 25 mm – bestehend aus 2 Winkeln mit Klappschnalle und 2 Klappschnallen (gebohrt)		Begurtungsmontagesatz für den Rückenbereich 25 mm – bestehend aus 2 Gewindeplatten mit Klappschnallen und 2 Klappschnallen (gebohrt)	
Aufpreis / Satz		Aufpreis / Satz	
<input type="checkbox"/> 30 03 070	CHF 58	<input type="checkbox"/> 30 03 071	CHF 58

Begurtung

Brustschultergurt – aus elastischem, atmungsaktivem und feuchtigkeitsabweisendem Material, drei Gurte mit Steckschlössern, Gurt zur Schulter links fest vernäht; Farbe: schwarz

	Gr. 3	Gr. 4
A	18 cm	20 cm
B	21 cm	22 cm
C	28 cm	30 cm
D	5 cm	6 cm
E	44 cm	52 cm
Gurtbreite	2,5 cm	2,5 cm

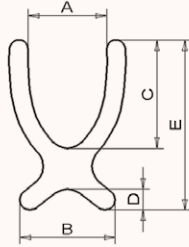

Sitzhose (Standard) – aus elastischem, atmungsaktivem und feuchtigkeitsabweisendem Material, vorne mit zwei Steckschlössern, Gurte hinten fest vernäht; Farbe: schwarz

	Gr. 4
A	36 cm
B	26 cm
C	55 cm
Gurtbreite	2,5 cm

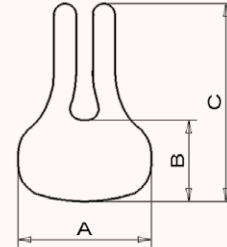

Preis / Stück		Preis / Stück	
<input type="checkbox"/> Gr. 3 (30 03 055)	CHF 247	<input type="checkbox"/> Gr. 4 (30 04 058)	CHF 205
<input type="checkbox"/> Gr. 4 (30 04 055)	CHF 247		

Begurtung

Beckengurt – mit Polster und beidseitig verstellbarem Steckschloss; Farbe: schwarz



	Gr. 2	Gr. 3
Polsterbreite	5 cm	6 cm
Polsterlänge je Seite	28 cm	30 cm
Gurtlänge je Seite	40 cm	40 cm
Gurtbreite	2,5 cm	2,5 cm

4-Punkt-Beckengurt – mit Polster und beidseitig verstellbarem Steckschloss; Farbe: schwarz

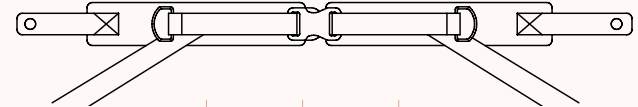

	Gr. 2	Gr. 3
Polsterbreite	5 cm	6 cm
Polsterlänge je Seite	28 cm	30 cm
Gurtlänge je Seite	40 cm	40 cm
Gurtbreite	2,5 cm	2,5 cm

Preis / Stück		Preis / Stück	
<input type="checkbox"/> Gr. 2 (30 02 059)	CHF 122	<input type="checkbox"/> Gr. 2 (30 02 060)	CHF 213
<input type="checkbox"/> Gr. 3 (30 03 059)	CHF 122	<input type="checkbox"/> Gr. 3 (30 03 060)	CHF 213



activity chair.

Das Hi/Lo Untergestell.

Weitere Informationen finden Sie ab Seite 36.

activity chair.

Rechnungsanschrift:

Versandadresse:

Siehe Rechnungsanschrift

Bestellung

Kostenvoranschlag

Kunden-Nr.: _____

Besteller: _____

Datum: _____

Unterschrift: _____

Kommission:

Der dynamische Therapiestuhl.

- Sitz- und Rückeneinheit inkl. Polster
- Rückenwinkelverstellung per Gasdruckfeder von (-) 5° bis 20°
- Rückenhöhen- und Sitztiefenverstellung
- höhenverstellbare Armlehnen
- inkl. 2-Punkt-Beckengurt
- Sitzwinkelverstellung per Gasdruckfeder von
 - beim Standard Untergestell (-) 15° bis 15°
 - beim Hi/Lo Untergestell (-) 15° bis 25°
- Rahmenfarbe: Effektschwarz



HMV-Nr.: 26.11.05.0xxx

Grundmodell



activity chair.

Sitzeinheit (standard)

Rückenwinkelverstellung per Gasdruckfeder von (-) 5° bis 20°

	Preis / Stück
<input type="checkbox"/> Gr. 0 (72 00 200)	CHF 1.243
<input type="checkbox"/> Gr. 1 (72 01 200)	CHF 1.243
<input type="checkbox"/> Gr. 2 (72 02 200)	CHF 1.420



activity chair.

Sitzeinheit (dynamisch)

Rückenwinkelverstellung per Gasdruckfeder von (-) 5° bis 20°; eine Gasdruckfeder ermöglicht das Aufnehmen selbsterzeugter Bewegung - die Federoption bietet dem Anwender 10° Bewegungsspielraum.

	Preis / Stück
<input type="checkbox"/> Gr. 0 (72 00 300)	CHF 1.466
<input type="checkbox"/> Gr. 1 (72 01 300)	CHF 1.466
<input type="checkbox"/> Gr. 2 (72 02 300)	CHF 1.695

		Maße		
		Gr. 0	Gr. 1	Gr. 2
Sitztiefe		20 - 30 cm	28 - 41 cm	38 - 51 cm
Sitzbreite		30 cm	36 cm	43 cm
Sitzbreite (mit Hüftpelotten)		18 - 23 cm	22 - 29 cm	28 - 36 cm
Brustbreite		17 - 29 cm	17 - 30 cm	24 - 36 cm
Rückenhöhe		32 - 39 cm	39 - 48 cm	48 - 61 cm
Höhe Kopfstütze - Sitz		37 - 53 cm	44 - 62 cm	50 - 75 cm
Höhe Armlehne - Sitz		13 - 19 cm	18 - 27 cm	18 - 27 cm
Unterschenkellänge		18 - 30 cm	20 - 38 cm	29 - 54 cm
Sitzhöhe über dem Boden	mit kurzen / mit langen Standfüßen	24 - 32 cm / 47 - 55 cm	32 - 42 cm / 48 - 58 cm	42 - 52 cm / 51 - 61 cm
	mit kurzen / mit langen Standfüßen und Doppelaufrollen	34 - 42 cm / 47 - 55 cm	41 - 51 cm / 48 - 58 cm	42 - 52 cm / 51 - 61 cm
	mit Hi/Lo Untergestell	25,5 - 63,5 cm	30,5 - 58,5 cm	40,5 - 61 cm
Rahmenbreite	mit kurzen / mit langen Standfüßen	53 / 58 cm	59 / 62 cm	68 / 68 cm
	mit kurzen / mit langen Standfüßen und Doppelaufrollen	57 / 60 cm	62 / 65 cm	71 / 71 cm
	mit Hi/Lo Untergestell	66 cm	68,5 cm	73,5 cm
Sitzwinkel	mit Standard Untergestell / mit Hi/Lo Untergestell	(-)15° - 15° / (-)15° - 25°		
Rückenwinkel		(-)5° - 20°		
Gesamtlänge/Rahmentiefe		54-73 cm	57-73 cm	77-90 cm
Gesamtbreite		53-60 cm	59-65 cm	68-70,5 cm
Gesamthöhe inkl. Kopfstütze		61-108 cm	76-120 cm	92-136 cm
Gesamthöhe ohne Kopfstütze		56-94 cm	71-106 cm	90-122 cm
Empfohlene Körpergröße		81-122 cm	102-142 cm	127-188 cm
max. Belastung		34 kg	68 kg	113 kg
Eigengewicht Standard Untergestell		12,2 kg	15,9 kg	24,5 kg
Eigengewicht Hi/Lo Untergestell		25,4 Kg	39 Kg	44,5 kg

Die angegebenen Maße gelten für beide Sitzeinheiten mit allen Untergestellen. Falls sich bestimmte Maße zwischen den Untergestellen unterscheiden, sind diese konkret aufgeführt.

Untergestelle			
<p>Standard Untergestell activity chair. inkl. höhenverstellbaren, rutschfesten Standfüßen; Sitzwinkelverstellung per Gasdruckfeder von (-) 15° bis 15°</p> 	<p>Dynamisches Untergestell activity chair. inkl. höhenverstellbaren, rutschfesten Standfüßen; Sitzwinkelverstellung per Gasdruckfeder von (-) 15° bis 15°; eine Gasdruckfeder ermöglicht das Aufnehmen selbsterzeugter Bewegung - die Federoption bietet dem Anwender Bewegungsspielraum.</p> 	<p>Hi/Lo Untergestell activity chair. inkl. 4 Doppelaufrollen (100 mm, gebremst, 1x mit Richtungsfeststeller); Höhenverstellung (per Gasdruckfeder bei Gr. 0 und hydraulisch bei Gr. 1+2); Sitzwinkelverstellung per Gasdruckfeder von (-) 15° bis 25°</p> 	
Preis / Stück		Preis / Stück	
<input type="checkbox"/> Gr. 0 (72 00 400) CHF 905 <input type="checkbox"/> Gr. 1 (72 01 400) CHF 905 <input type="checkbox"/> Gr. 2 (72 02 400) CHF 972	<input type="checkbox"/> Gr. 0 (72 00 500) CHF 1.066 <input type="checkbox"/> Gr. 1 (72 01 500) CHF 1.066 <input type="checkbox"/> Gr. 2 (72 02 500) CHF 1.243	<input type="checkbox"/> Gr. 0 (72 00 600) CHF 2.694 <input type="checkbox"/> Gr. 1 (72 01 600) CHF 3.734 <input type="checkbox"/> Gr. 2 (72 02 600) CHF 4.108	

Polsterfarbe			
	<p>Blau</p>		<p>Rot</p>
Preis		Preis	
<input type="checkbox"/> für Gr. 0 (72 05 201) <input type="checkbox"/> für Gr. 1 (72 00 201) <input type="checkbox"/> für Gr. 2 (72 02 201)	inkl. inkl. inkl.	<input type="checkbox"/> für Gr. 0 (72 05 301) <input type="checkbox"/> für Gr. 1 (72 00 301) <input type="checkbox"/> für Gr. 2 (72 02 301)	inkl. inkl. inkl.

Standfüße

	Kurze Standfüße – Standardkonfiguration, wenn nicht anders angegeben	Lange Standfüße – für alle Größen
	Preis / Satz <input type="checkbox"/> für Gr. 0 (72 04 004) inkl. <input type="checkbox"/> für Gr. 1 (72 00 004) inkl. <input type="checkbox"/> für Gr. 2 (72 05 004) inkl.	Preis / Satz <input type="checkbox"/> 72 01 004 inkl.

Standfüße

	4 Doppelaufrollen (75 mm) kurze Ausführung, gebremst, 1x mit Richtungsfeststeller		4 Doppelaufrollen (75 mm) lange Ausführung, gebremst, 1x mit Richtungsfeststeller, für alle Größen
	Aufpreis / Satz <input type="checkbox"/> für Gr. 0 (72 06 004) CHF 478 <input type="checkbox"/> für Gr. 1+2 (72 02 004) CHF 478		Aufpreis / Satz <input type="checkbox"/> 72 03 004 CHF 478

Zubehör

Kopfstütze (Standard) tiefen-, winkel- und höheneinstellbar		Kopfstütze (Muschelform) tiefen-, winkel- und höheneinstellbar		Kopfstütze (Seitenführung) tiefen-, winkel- und höheneinstellbar, Flügelpolster lassen sich von fast flach bis 90° verstellen	
Preis / Stück <input type="checkbox"/> 72 00 010 CHF 426		Preis / Stück <input type="checkbox"/> 72 00 011 CHF 461		Preis / Stück <input type="checkbox"/> 72 00 018 CHF 541	

Zubehör





Thoraxpelotten – höhen- und breiteneinstellbar		Thoraxpelotten – höhen- und breiteneinstellbar, mit Brustgurt		Schiebegriffe – empfohlen für alle activity chair - Modelle mit Doppelaufrollen und/oder mit Hi/Lo Untergestell																			
	<table border="1"> <thead> <tr> <th></th> <th>Tiefe</th> <th>Höhe</th> </tr> </thead> <tbody> <tr> <td>für Gr. 0-2</td> <td>13 cm</td> <td>10 cm</td> </tr> <tr> <td>für Gr. 1-2</td> <td>16,5 cm</td> <td>13 cm</td> </tr> </tbody> </table>		Tiefe	Höhe	für Gr. 0-2	13 cm	10 cm	für Gr. 1-2	16,5 cm	13 cm		<table border="1"> <thead> <tr> <th></th> <th>Tiefe</th> <th>Höhe</th> </tr> </thead> <tbody> <tr> <td>für Gr. 0+1</td> <td>13 cm</td> <td>10 cm</td> </tr> <tr> <td>für Gr. 2</td> <td>16,5 cm</td> <td>13 cm</td> </tr> </tbody> </table>		Tiefe	Höhe	für Gr. 0+1	13 cm	10 cm	für Gr. 2	16,5 cm	13 cm		Preis / Paar <input type="checkbox"/> 72 00 012 CHF 306
	Tiefe	Höhe																					
für Gr. 0-2	13 cm	10 cm																					
für Gr. 1-2	16,5 cm	13 cm																					
	Tiefe	Höhe																					
für Gr. 0+1	13 cm	10 cm																					
für Gr. 2	16,5 cm	13 cm																					
<input type="checkbox"/> für Gr. 0-2 (72 01 005) CHF 376 <input type="checkbox"/> für Gr. 1-2 (72 02 005) CHF 408		<input type="checkbox"/> für Gr. 0 (72 00 006) CHF 478 <input type="checkbox"/> für Gr. 1 (72 01 006) CHF 478 <input type="checkbox"/> für Gr. 2 (72 02 006) CHF 478																					



Zubehör

Armlehnen – höheneinstellbar		Hüftpelotten – gepolstert und winkeleinstellbar (nur in Verbindung mit den Armlehnen nutzbar)		Therapietisch – nur in Verbindung mit den Armlehnen nutzbar																			
	<table border="1"> <thead> <tr> <th></th> <th>Breite</th> <th>Länge</th> </tr> </thead> <tbody> <tr> <td>für Gr. 0</td> <td>6 cm</td> <td>22 cm</td> </tr> <tr> <td>für Gr. 1+2</td> <td>7,5 cm</td> <td>30,5 cm</td> </tr> </tbody> </table>		Breite	Länge	für Gr. 0	6 cm	22 cm	für Gr. 1+2	7,5 cm	30,5 cm		<table border="1"> <thead> <tr> <th></th> <th>Höhe</th> <th>Länge</th> </tr> </thead> <tbody> <tr> <td>für Gr. 0</td> <td>8 cm</td> <td>14 cm</td> </tr> <tr> <td>für Gr. 1+2</td> <td>10 cm</td> <td>23,5 cm</td> </tr> </tbody> </table>		Höhe	Länge	für Gr. 0	8 cm	14 cm	für Gr. 1+2	10 cm	23,5 cm		Preis / Stück <input type="checkbox"/> für Gr. 0 (72 00 009) CHF 565 <input type="checkbox"/> für Gr. 1 (72 01 009) CHF 565 <input type="checkbox"/> für Gr. 2 (72 02 009) CHF 565
	Breite	Länge																					
für Gr. 0	6 cm	22 cm																					
für Gr. 1+2	7,5 cm	30,5 cm																					
	Höhe	Länge																					
für Gr. 0	8 cm	14 cm																					
für Gr. 1+2	10 cm	23,5 cm																					
<input type="checkbox"/> für Gr. 0 (72 05 007) CHF 478 <input type="checkbox"/> für Gr. 1+2 (72 00 007) CHF 478		<input type="checkbox"/> für Gr. 0 (72 05 008) CHF 478 <input type="checkbox"/> für Gr. 1+2 (72 00 008) CHF 478																					

Zubehör															
Rückenverlängerung 	LWS-Anstützung und Tuberkante 	Abduktionskeil tiefeinstellbar  <table border="1" style="width: 100%; text-align: center;"> <thead> <tr> <th></th> <th>Breite</th> <th>Tiefe</th> <th>Höhe</th> </tr> </thead> <tbody> <tr> <td>für Gr. 0+1</td> <td>7,5 cm</td> <td>15 cm</td> <td>9 cm</td> </tr> <tr> <td>für Gr. 2</td> <td>10 cm</td> <td>19 cm</td> <td>10 cm</td> </tr> </tbody> </table>			Breite	Tiefe	Höhe	für Gr. 0+1	7,5 cm	15 cm	9 cm	für Gr. 2	10 cm	19 cm	10 cm
	Breite	Tiefe	Höhe												
für Gr. 0+1	7,5 cm	15 cm	9 cm												
für Gr. 2	10 cm	19 cm	10 cm												
Preis / Stück		Preis / Satz													
<input type="checkbox"/> für Gr. 0+1 (72 01 016) CHF 242 <input type="checkbox"/> für Gr. 2 (72 02 016) CHF 242		<input type="checkbox"/> für Gr. 0 (72 00 017) CHF 209 <input type="checkbox"/> für Gr. 1 (72 01 017) CHF 209 <input type="checkbox"/> für Gr. 2 (72 02 017) CHF 209													
		Preis / Stück													
		<input type="checkbox"/> für Gr. 0+1 (72 01 013) CHF 259 <input type="checkbox"/> für Gr. 2 (72 02 013) CHF 259													

Zubehör			
Knieführung 		Beinstützpulster mit Steckschloss, tiefeinstellbar 	
Preis / Paar		Preis / Stück	
<input type="checkbox"/> 72 00 014 CHF 376		<input type="checkbox"/> für Gr. 0 (72 00 015) CHF 422 <input type="checkbox"/> für Gr. 1 (72 01 015) CHF 422 <input type="checkbox"/> für Gr. 2 (72 02 015) CHF 461	

Begurtung				
Brustgurt 	Brustschultergurt  normal  dünn		Oberschenkelgurte 	Sitzhose 
Preis / Stück	Preis / Stück		Preis / Paar	Preis / Stück
<input type="checkbox"/> für Gr. 0 (72 00 020) CHF 188 <input type="checkbox"/> für Gr. 1 (72 01 020) CHF 188 <input type="checkbox"/> für Gr. 2 (72 02 020) CHF 188	<input type="checkbox"/> normal für Gr. 0 (72 00 021) CHF 276 <input type="checkbox"/> normal für Gr. 1 (72 01 021) CHF 276 <input type="checkbox"/> normal für Gr. 2 (72 02 021) CHF 276 <input type="checkbox"/> dünn für Gr. 1 (72 04 021) CHF 276 <input type="checkbox"/> dünn für Gr. 2 (72 03 021) CHF 276		<input type="checkbox"/> für Gr. 0 (72 00 022) CHF 188 <input type="checkbox"/> für Gr. 1 (72 01 022) CHF 188 <input type="checkbox"/> für Gr. 2 (72 02 022) CHF 188	<input type="checkbox"/> für Gr. 0 (72 00 023) CHF 327 <input type="checkbox"/> für Gr. 1 (72 01 023) CHF 327 <input type="checkbox"/> für Gr. 2 (72 02 023) CHF 327

Zubehör			
Fußbank höhenverstellbar, hochklappbar und wegschwenkbar für den Transfer. Empfohlen für Modelle mit Hi/Lo Untergestell.			Knöchelpositionierungshilfe – mit Steckschloss, nur in Verbindung mit der Fußbank nutzbar 
Unterschenkellänge	bei Gr. 0	bei Gr. 1	bei Gr. 2
	23 - 30 cm	30 - 42 cm	38 - 51 cm
Preis / Stück			Preis / Paar
<input type="checkbox"/> für Gr. 0 (72 00 029) CHF 855 <input type="checkbox"/> für Gr. 1 (72 01 029) CHF 855 <input type="checkbox"/> für Gr. 2 (72 02 029) CHF 855			<input type="checkbox"/> für Gr. 0+1 (72 01 026) CHF 188 <input type="checkbox"/> für Gr. 2 (72 02 026) CHF 188

Zubehör			
	Sandalen mit Fußriemen nur in Verbindung mit der Fußbank nutzbar		Keile – nur in Verbindung mit der Fußbank und den Sandalen nutzbar
Preis / Paar		Preis / Paar	
<input type="checkbox"/> für Gr. 0 (72 00 027) CHF 188 <input type="checkbox"/> für Gr. 1 (72 01 027) CHF 188 <input type="checkbox"/> für Gr. 2 (72 02 027) CHF 188		<input type="checkbox"/> für Gr. 0 (72 00 028) CHF 148 <input type="checkbox"/> für Gr. 1 (72 01 028) CHF 148 <input type="checkbox"/> für Gr. 2 (72 02 028) CHF 148	

Rechnungsanschrift:

Versandadresse:

Siehe Rechnungsanschrift

Bestellung

Kostenvoranschlag

Kunden-Nr.: _____

Besteller: _____

Datum: _____

Unterschrift: _____

Kommission:

Das Liegeschalenuntergestell mit Liegeschalensystem.

- elektrische Höhenverstellung per Handschalter
- 12" Hinterräder luftbereift mit Trommelbremse, 8" PU-Lenkräder
- universelle Aufnahmepunkte für Liegeschalen aller Bauarten
- Rahmenfarbe: Weißaluminium (Silber)



Maße - Liegeschalenuntergestell			
		dreiteiliges Liegeschalensystem	einteiliges Liegeschalensystem
A	Höhe Liegeschalenaufnahme vom Boden	53 - 79 cm	53 - 79 cm
B	Rückenwinkel verstellbar	0° - 50°	-
C	Sitzwinkel stufenweise einstellbar	0° - 18°	-
D	Fußwinkel verstellbar	0° - 50°	-
E	Neigungswinkel Liegefläche	-	0° - 20°
F	Länge Liegeschalenaufnahme	-	95 cm
	Breite Grundgestell	64 cm	64 cm
	max. Belastung	100 kg	100 kg
	Gewicht	44 kg	44 kg

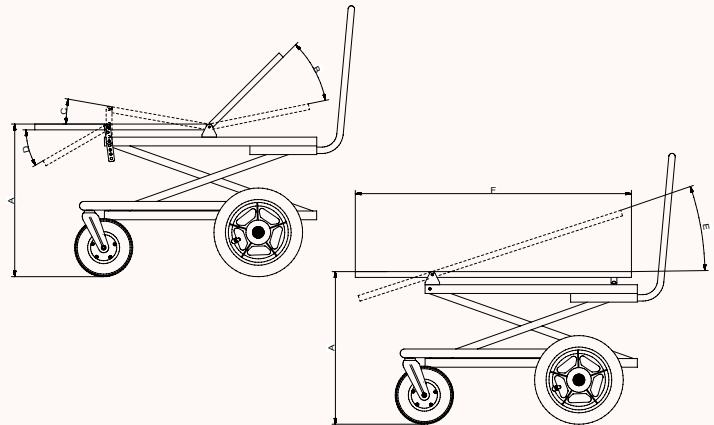

Grundmodell Liegeschalenuntergestell			
tina. (dreiteiliges Liegeschalensystem) mit elektrischer Rückenverstellung, einstellbarem Sitzwinkel und verstellbarem Fußwinkel		tina. (einteiliges Liegeschalensystem) mit elektrischer Neigungswinkelverstellung der Liegefläche	
	Preis / Stück		Preis / Stück
<input type="checkbox"/> 40 00 101	CHF 6.994	<input type="checkbox"/> 40 00 201	CHF 6.994

Maße - Liegeschalensystem

		Gr. 2	Gr. 3	Gr. 4
A	Breite	70 cm	70 cm	70 cm
B	Länge Kopfteil	60 cm	75 cm	90 cm
C	Länge Mittelteil	35 cm	35 cm	35 cm
D	Länge Fußteil	45 cm	55 cm	65 cm
E	Länge gesamt	140 cm	165 cm	190 cm
F	Höhe	12 cm	12 cm	12 cm

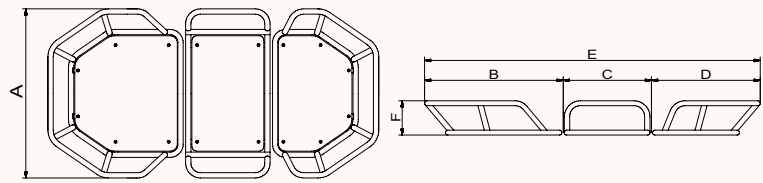
Liegefläche
Kopfteil

Hinweis: Gr. 4 beinhaltet einen verlängerten Schiebegriff und eine Kippsicherung!

	Länge	Breite
Gr. 2	60 cm	70 cm
Gr. 3	75 cm	70 cm
Gr. 4	90 cm	70 cm

Sitzteil

	Länge	Breite
Gr. 2-4	35 cm	70 cm

Beinteil

	Länge	Breite
Gr. 2	45 cm	70 cm
Gr. 3	55 cm	70 cm
Gr. 4	65 cm	70 cm

i Eine Anfertigung nach Maß ist möglich.

i Eine Anfertigung nach Maß ist möglich.

i Eine Anfertigung nach Maß ist möglich.

	Preis / Stück		Preis / Stück		Preis / Stück
<input type="checkbox"/> Gr. 2 (40 02 102)	CHF 513	<input type="checkbox"/> Gr. 2-4 (40 02 103)	CHF 329	<input type="checkbox"/> Gr. 2 (40 02 104)	CHF 513
<input type="checkbox"/> Gr. 3 (40 03 102)	CHF 513			<input type="checkbox"/> Gr. 3 (40 03 104)	CHF 513
<input type="checkbox"/> Gr. 4 (40 04 102)	CHF 1.055			<input type="checkbox"/> Gr. 4 (40 04 104)	CHF 513

Matratzen

Vakuum-Matratze – für tina. inkl. Ventil und Elektropumpe mit Zweiwegeschalter



Bezug aus atmungsaktivem Gewebe mit Einlage aus Abstandsgewebe
(für nebenstehende Vakuum-Matratze)

Farbauswahl:

- Schwarz **(9100 105)**
- Grau **(9100 092)**
- Dunkelblau **(9100 088)**

(Schwarz ist Standardkonfiguration, wenn nicht anders angegeben.)

Lagerungsmatratze (konturierbar mit Seitenführung)

Füllung aus Polystyrol Kügelchen und Weichschaum

Bezug aus bi-elastischem Gewebe mit Polyurethanbeschichtung:

- wasserdicht
- atmungsaktiv
- abwaschbar und wischdesinfizierbar
- unterseitig rutschhemmend

inkl. abwaschbaren Überzug aus Flexi-Stoff & Positionierungskissen (2er Set)



Bezug aus Wirkware in Tiefseeblau
(für nebenstehende Lagerungsmatratze)



	Länge	Breite
Gr. 2	ca. 150 cm	ca. 75 cm
Gr. 3	ca. 175 cm	ca. 75 cm
Gr. 4	ca. 200 cm	ca. 80 cm

	Länge	Breite
Gr. 2	ca. 150 cm	ca. 75 cm
Gr. 3	ca. 175 cm	ca. 75 cm
Gr. 4	ca. 200 cm	ca. 80 cm

i Eine Anfertigung nach Maß ist möglich!

	Preis / Stück		Preis / Stück		Preis / Stück		Preis / Stück
<input type="checkbox"/> Gr. 2 (41 02 202)	CHF 4.321	<input type="checkbox"/> für Gr. 2 (41 02 201)	CHF 525	<input type="checkbox"/> Gr. 2 (41 02 207)	CHF 1.179	<input type="checkbox"/> für Gr. 2 (41 02 208)	CHF 389
<input type="checkbox"/> Gr. 3 (41 03 202)	CHF 4.321	<input type="checkbox"/> für Gr. 3 (41 03 201)	CHF 525	<input type="checkbox"/> Gr. 3 (41 03 207)	CHF 1.179	<input type="checkbox"/> für Gr. 3 (41 03 208)	CHF 389
<input type="checkbox"/> Gr. 4 (41 04 202)	CHF 4.321	<input type="checkbox"/> für Gr. 4 (41 04 201)	CHF 525	<input type="checkbox"/> Gr. 4 (41 04 207)	CHF 1.334	<input type="checkbox"/> für Gr. 4 (41 04 208)	CHF 389

Zubehör

<p>Positionierungs-Kissen (2er Set) (nur für die Lagerungsmatratze bestellbar)</p> 	<p>Großes Lagerungskissen</p> 	<p>Halbmond-Kissen</p>	<p>T-Kissen</p> 
<p>Preis / Stück ☐ 4103209 CHF 240</p>	<p>Preis / Stück ☐ 4000005 CHF 238</p>	<p>Preis / Stück ☐ 4000006 CHF 147</p>	<p>Preis / Stück ☐ 4000007 CHF 147</p>

Zubehör

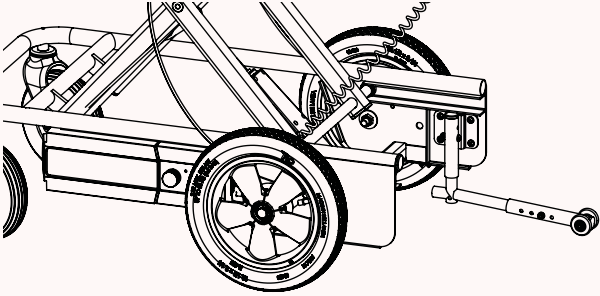
<p>Verlängerter Schiebegriff – für Kopfteillängen größer als 75 cm (Bei Kopfteil Gr. 4 bereits enthalten)</p> 	<p>Kippsicherung – schwenkbar und in der Höhe einstellbar (Bei Kopfteil Gr. 4 bereits enthalten)</p> 
<p>Aufpreis / Stück ☐ 4000120 CHF 212</p>	<p>Preis / Stück ☐ 4000140 CHF 376</p>

Zubehör

<p>Ablagefläche für Versorgungsgeräte – höhenverstellbar, mit Langlöchern für Gurtband (25 mm) zur Sicherung der Versorgungsgeräte (Die Ablagefläche ist nur in Verbindung mit dem verlängerten Schiebegriff nutzbar)</p>  <table border="1" data-bbox="98 1362 423 1479"> <tr> <td>Breite</td> <td>43 cm</td> </tr> <tr> <td>Tiefe</td> <td>40 cm</td> </tr> <tr> <td colspan="2">Preis / Stück</td> </tr> <tr> <td>☐ 4009011</td> <td>CHF 528</td> </tr> </table>	Breite	43 cm	Tiefe	40 cm	Preis / Stück		☐ 4009011	CHF 528	<p>Infusionshalter – teleskopierbar</p>  <table border="1" data-bbox="763 1421 1035 1479"> <tr> <td colspan="2">Preis / Stück</td> </tr> <tr> <td>☐ 4000010</td> <td>CHF 336</td> </tr> </table>	Preis / Stück		☐ 4000010	CHF 336
Breite	43 cm												
Tiefe	40 cm												
Preis / Stück													
☐ 4009011	CHF 528												
Preis / Stück													
☐ 4000010	CHF 336												

Zubehör

<p>Breiter Sicherheitsgurt Gurt mit Schieber, zur Befestigung am Rohrrahmen</p>	
Preis / Stück	
☐ 4000009	CHF 331



mats.

Das mitwachsende Liegedreirad.

Sie wollen keine Neuigkeiten mehr verpassen?
Hier geht es zur Newsletter-Anmeldung:



carrot 3.

Rechnungsanschrift:

Versandadresse:

 Siehe Rechnungsanschrift

 Bestellung
 Kostenvoranschlag

Kunden-Nr.: _____

Besteller: _____

Datum: _____

Unterschrift: _____

Kommission:

Der bequemste und anpassungsfähigste Autositz.

- Anatomisch geformter Autositz mit tiefenverstellbarer Kopfstütze, integrierten Armlehnen, gepolsterter Beckenstütze, 5-Punkt-Gurt mit Schnellverschluss (Größe S & L) 4-Punkt-Gurt mit Schnellverschluss (XL), Sicherheitsgurtführung links und rechts
- Inkl. Kopfstützenkeile mit Klettverschluss, Sitz- und Rückenpolsterung
- Abnehmbare und waschbare Bezüge
- Inkl. Schultermodul für Größe L und Rückenlehnenverlängerung (5 cm) für Größe XL
- Geprüft und zugelassen nach der Norm ECE-44/03
- Einstellmöglichkeiten :
 - Rückenlehnenhöhe +10 cm
 - Sitztiefe +3,5 cm
 - tiefenverstellbare Kopfstütze
 - Schlafposition



Crashgetestet bis zu 49 kg für die Größe L und 75 kg für die Größe XL!

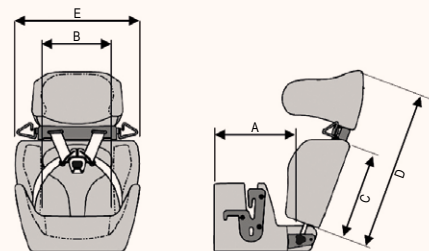

HMV-NR.: 26.11.06.0027

		Maße		
		Größe S	Größe L	Größe XL
A	Sitztiefe	25 - 28,5 cm	25 - 28,5 cm	44 cm
B	Sitzbreite	26 cm	26 cm	38 cm
C	Rückenlehnenhöhe	30 - 40 cm	45 - 55 cm	50 - 60 cm
D	Kopfstützenhöhe	52 - 62 cm	67 - 77 cm	73,5 - 83,5 cm
E	Gesamtbreite	42 cm	42 cm	42 cm
	Fußstützenhöhe	25 - 46 cm		
	Max. Belastung*	10 - 50 kg	10 - 50 kg	40 - 75 kg
	Körpergröße	bis 145 cm	bis 160 cm	bis 176 cm
	Gewicht	ab 8 kg	ab 8 kg	ab 8 kg



* Der Autositz **carrot3.** wurde nach ECE R44 / 04 von 15 bis 36 kg getestet. Darüber hinaus wurden Dummies von 10, 49 und 75 kg mit Erfolg nach der Norm getestet.

Grundmodell					
carrot 3. – Größe S		carrot 3. – Größe L inkl. Schultermodul und Kopfstütze Gr. L		carrot 3. – Größe XL inkl. Schultermodul, Rückenlehnenverlängerung (5 cm) und Kopfstütze Gr. L	
Preis		Preis		Preis	
<input type="checkbox"/> Rot (BRCAR/1200)	CHF 2.318	<input type="checkbox"/> Rot (BRCAR/1201)	CHF 2.598	<input type="checkbox"/> Schwarz (BRCAS/1230)	CHF 3.327
<input type="checkbox"/> Schwarz (BRCAS/1200)	CHF 2.318	<input type="checkbox"/> Schwarz (BRCAS/1201)	CHF 2.598		

Konfigurationsmöglichkeiten - Sitz					
Beinablagepolster – einsteckbar, für Größen S + L 		Sitzverlängerung einsteckbar (5 cm) für Größen S + L (nicht möglich in Kombination mit dem Beinablagepolster und der Fußstütze) 		Sitzverlängerung – für Größen S + L, einsetzbar (die Sitzverlängerung 10 cm kann nur mit dem Beinablagepolster oder der Fußstütze verwendet werden) 	
Preis / Stück		Preis / Stück		Preis / Stück	
<input type="checkbox"/> Rot (BRCAR/1202)	CHF 261	<input type="checkbox"/> Rot (BRCAR/1207)	CHF 218	<input type="checkbox"/> Rot, 5 cm (BRCAR/1204)	CHF 132
<input type="checkbox"/> Schwarz (BRCAS/1202)	CHF 261	<input type="checkbox"/> Schwarz (BRCAS/1207)	CHF 218	<input type="checkbox"/> Schwarz, 5 cm (BRCAS/1204)	CHF 132
				<input type="checkbox"/> Rot, 10 cm (BRCAR/1205)	CHF 164
				<input type="checkbox"/> Schwarz, 10 cm (BRCAS/1205)	CHF 164

Zubehör					
Füllpolster – für den Bereich zwischen Sitz und Rücken, für Größen S + L, max. Verlängerung = 10 cm (Füllpolster (5 cm) für Größe XL bereits im Grundmodell enthalten) 		3D-Rumpfpolster aus Schaumstoff, grau, auf Bezug klettbar 		Minipolster – für sehr kleine Kinder 	
Preis / Stück		Preis / Paar		Preis / Stück	
<input type="checkbox"/> Rot, 5 cm (BRCAR/1217)	CHF 85	<input type="checkbox"/> BRCASB/0073	CHF 155	<input type="checkbox"/> BRCASB/0067	CHF 152
<input type="checkbox"/> Schwarz, 5 cm (BRCAS/1217)	CHF 85			<input type="checkbox"/> Rot (BRCAR/1206*)	CHF 184
<input type="checkbox"/> Rot, 10 cm (BRCAR/1218)	CHF 112			<input type="checkbox"/> Schwarz (BRCAS/1206*)	CHF 184
<input type="checkbox"/> Schwarz, 10 cm (BRCAS/1218)	CHF 112				

Zubehör					
Unterarmstützpolster – inkl. Seitenführung, mit Klettverschluss am Autositz zu befestigen 		Abduktionskeil – für Größen S + L (nicht mit Beinablagepolster, einsteckbarer Sitzverlängerung (5 cm) oder Fußstütze kombinierbar) 		Abduktionskeil – einsetzbar, für Größen S + L (nur in Verbindung mit Fußstütze, einsteckbarer Sitzverlängerung (5 cm) oder Beinablagepolster) 	
Preis / Stück		Preis / Stück		Preis / Stück	
<input type="checkbox"/> Rot, für Gr. S+L (BRCAR/1213)	CHF 374	<input type="checkbox"/> BRCAR/1225	CHF 383	<input type="checkbox"/> BRCAR/1211	CHF 345
<input type="checkbox"/> Schwarz, für Gr. S+L (BRCAS/1213)	CHF 374				
<input type="checkbox"/> Schwarz, für Gr. XL (BRCAS/1238)	CHF 443				

Zubehör

Fußbank – zur Montage im Fußraum, höhen- und winkeleinstellbar

Breite	Höhe	Tiefe
36 cm	19 – 31 cm	26 cm



Preis / Stück

16 04 007 CHF 320

Fußstütze – für Größen S + L, steckbar, schwenkbar, höhenverstellbar, mit Bezug und Klettverschluss für Beine und Füße

	Unterschenkel­länge
kurz	25 – 31 cm
mittel	30 – 41 cm
lang	35 – 46 cm



Preis / Stück

kurz **(BRCAG/1208)** CHF 369
 mittel **(BRCAG/1209)** CHF 369
 lang **(BRCAG/1210)** CHF 369

ISOFIX-Befestigungen

ISO-Turn Drehteller mit ISOFIX-Verbindung
für Größen S + L, mit stufenloser Rückenwinkelverstellung und Standfuß auf Wagenboden (verstellbar von 34 – 40 cm), mit Polsterung zum Schutz des Autositzes



Preis / Set

Fahrerseite **(BRCSB/0005/F)** CHF 1.076
 Beifahrerseite **(BRCSB/0005/B)** CHF 1.076

Verlängerter Stützfuß für ISO-Turn – verstellbar von 36 cm – 55 cm

Aufpreis

BRCSB/0054 CHF 205

Fußstützenaufnahmen für ISO-Turn – zur Montage von Fußstützen am ISO-Turn Drehteller



Preis / Stück

BRCSB/0037 CHF 147

ISO-Base – ISOFIX-Basisplatte für carrot3. in allen Größen, ohne Drehfunktion, montierbar auf Fahrer- und Beifahrerseite



Preis / Stück

BRCSB/0007 CHF 304

Wachstums-Sets

Wachstums-Set (von Größe S auf Größe L) – zum Umbau eines carrot 3. (Größe S) auf Größe L, bestehend aus Schultermodul, Kopfstütze (groß) und Brustpolster (groß)



Preis / Set

Rot **(BRCSBR/0070)** CHF 1.125
 Schwarz **(BRCSBS/0070)** CHF 1.125

Wachstums-Set (Größe L auf Größe XL) – zum Umbau eines carrot 3. (Größe L) auf Größe XL, bestehend aus einem breiten und tiefen Sitz, langen Verbindungsrohren für die Rückenlehne, Gurten zur Befestigung an der Rückenlehne und einem Gurt für den Benutzer.

Bitte entfernen Sie beim Umbau das vorhandene orangefarbene Typenschild (ECE-44/03) an der Rückseite, da der Einsatzbereich von 40 bis 75 kg außerhalb der Norm liegt!



Preis / Set

Rot **(BRCAR/1234)** CHF 1.512
 Schwarz **(BRCAS/1234)** CHF 1.512

Inkontinenz-Überzüge

Inkontinenz-Überzug für Sitz und Rücken Dartex Schwarz	Inkontinenz-Überzug für das Schultermodul Dartex Schwarz	Inkontinenz-Überzug für Brustpolster Dartex Schwarz
Preis / Stück	Preis / Stück	Preis / Stück
<input type="checkbox"/> für Größen S+L (CAR0066) CHF 211 <input type="checkbox"/> für Größe XL (CAR0080) CHF 211	<input type="checkbox"/> CAR0067 CHF 77	<input type="checkbox"/> für Größe S (CAR0068) CHF 55 <input type="checkbox"/> für Größe L (CAR0081) CHF 55

Inkontinenz-Überzüge

Inkontinenz-Überzug für Kopfstütze Dartex Schwarz	Inkontinenz-Überzug für Sitzverlängerung Dartex Schwarz	Inkontinenz-Überzug für Füllpolster Rücken Dartex Schwarz
Preis / Stück	Preis / Stück	Preis / Stück
<input type="checkbox"/> für Größe S (CAR0069) CHF 63 <input type="checkbox"/> für Größen L-XL (CAR0082) CHF 63	<input type="checkbox"/> 5 cm (CAR0070) CHF 47 <input type="checkbox"/> 10 cm (CAR0071) CHF 67	<input type="checkbox"/> 5 cm (CAR0072) CHF 47 <input type="checkbox"/> 10 cm (CAR0073) CHF 67

Anti-Escape-Westen

	Anti-Escape-Weste Größe S Brustumfang = 60-70 cm	Anti-Escape-Weste Größe M Brustumfang = 70-80 cm	Anti-Escape-Weste Größe L Brustumfang = 80-90 cm
	Preis / Stück	Preis / Stück	Preis / Stück
	<input type="checkbox"/> CAR0074 CHF 173	<input type="checkbox"/> CAR0075 CHF 173	<input type="checkbox"/> CAR0076 CHF 173

Befestigungsgurt für Flugzeugsitz

Befestigungsgurt für den Transport im Flugzeug für die Sitzgrößen S + L (es bedarf der Zustimmung der Fluggesellschaft)
Preis / Stück
<input type="checkbox"/> CAR0093 CHF 173

Rechnungsanschrift:
Versandadresse:
 Siehe Rechnungsanschrift

 Bestellung
 Kostenvoranschlag

Kunden-Nr.: _____

Besteller: _____

Datum: _____

Unterschrift: _____

Kommission:
Der schwenkbare Autositz.

- Sitz- und Rückenblech aus Aluminium mit Rückenwinkelverstellung
- herausnehmbare Polster und feste Thoraxpelotten
- inkl. höhenverstellbarer und gepolsterter Kopfstütze und 5-Punkt-Hosenträgergurt
- Drei-Punkt-Gurtführung, Rahmenfarbe: schwarz – seidenmatt, RAL 9005
- geprüft in Anlehnung an ECE-44/03; zu Nutzen nach der dritten Verordnung über Ausnahmen von straßenverkehrsrechtlichen Vorschriften

HMV-NR.: 26.11.06.0009

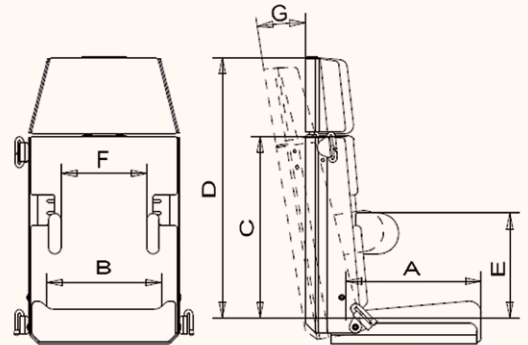

		Maße					
		Gr. 1		Gr. 2		Gr. 3	
		a	b	a	b	a	b
A	Sitztiefe	25 cm	30 cm	30 cm	35 cm	35 cm	40 cm
B	Sitzbreite	28 cm		32 cm		36 cm	
C	Rückenhöhe	40 cm		48 cm		56 cm	
D	Kopfstützenhöhe	59 - 69 cm		65 - 77 cm		76 - 86 cm	
E	Pelottenhöhe	25 - 33 cm		32 - 40 cm		36 - 44 cm	
	Sitzwinkel*	0° / 15°		0° / 10°		0° / 10°	
F	Brustbreite	14 - 25 cm		16 - 29 cm		16 - 32 cm	
G	Rückenwinkel	90° - 108°		90° - 108°		90° - 108°	
	max. Belastung	30 kg		45 kg		60 kg	

* bei Verwendung der Fußbank und Schrägverstellung



Grundmodell

sascha. Gr. 1		sascha. Gr. 2		sascha. Gr. 3	
Preis / Stück		Preis / Stück		Preis / Stück	
<input type="checkbox"/> Gr. 1a (1401001)	CHF 2.795	<input type="checkbox"/> Gr. 2a (1402001)	CHF 2.895	<input type="checkbox"/> Gr. 3a (1403001)	CHF 2.975
<input type="checkbox"/> Gr. 1b (1401100)	CHF 2.795	<input type="checkbox"/> Gr. 2b (1402100)	CHF 2.895	<input type="checkbox"/> Gr. 3b (1403100)	CHF 2.975

Bezüge		
Stoffdesign Schwarz / Rot (Nr. 105 + 91) <div style="text-align: center;">  </div>	Stoffdesign Schwarz / Hellblau (Nr. 105 + 106) <div style="text-align: center;">  </div>	Stoffdesign Schwarz / Abstandsgewebe (Nr. 105 + 47) <div style="text-align: center;">  </div>
Preis	Preis	Preis
<input type="checkbox"/> 9100206 inkl.	<input type="checkbox"/> 9100230 inkl.	<input type="checkbox"/> 9100231 inkl.

Pelotten		
Standard-Einstellbereich der festen Thoraxpelotten Bei Nutzung der Steckpelotten verringert sich die max. Brustbreite um je 2cm pro Seite Für Gr. 1a / b Höhe Sitz - Achsel: 25 - 33cm Breite Brustbereich: 14 - 25cm Für Gr. 2a / b Höhe Sitz - Achsel: 32 - 40cm Breite Brustbereich: 16 - 29cm Für Gr. 3a / b Höhe Sitz - Achsel: 36 - 44cm Breite Brustbereich: 16 - 32cm	Einstellbereich der Pelotten nach Maß außerhalb der nebenstehenden Maße Höhe Sitz - Achsel _____ cm Brustbreiten außerhalb der nebenstehenden Maße auf Anfrage!	Thoraxpelotte – steckbar, zur Erleichterung des Ein- und Ausstieges, inkl. Bezug <div style="text-align: center;">  </div>
	Aufpreis	Aufpreis / Stück
<input type="checkbox"/> 1400009	CHF 327	<input type="checkbox"/> für Gr. 1, rechts montiert (1401007) CHF 319 <input type="checkbox"/> für Gr. 1, links montiert (1401008) CHF 319 <input type="checkbox"/> für Gr. 2, rechts montiert (1402007) CHF 319 <input type="checkbox"/> für Gr. 2, links montiert (1402008) CHF 319 <input type="checkbox"/> für Gr. 3, rechts montiert (1403007) CHF 319 <input type="checkbox"/> für Gr. 3, links montiert (1403008) CHF 319

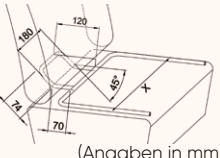
Gurtführung		Zubehör	
Schultergurtführung 14 00 002: Schultergurtführung rechts montiert (Standardkonfiguration, wenn nicht anders angegeben) 14 00 003: Schultergurtführung links montiert 14 00 004: Schultergurtführung beidseitig montiert	Seitenführungs- und Rumpfhalt-polster – als Sicherheitsprallschutz, inkl. Bezug und Befestigungsgurt <div style="text-align: center;">  </div>	Abduktionskeil – vorsteckbar, komplett mit Halterung und Bezug <div style="text-align: center;">  </div>	ISOFIX-Halterung <div style="text-align: center;">  </div>
Preis / Stück	Preis / Stück	Preis / Stück	Preis / Satz
<input type="checkbox"/> rechts (1400002) inkl. <input type="checkbox"/> links (1400003) inkl. <input type="checkbox"/> beidseitig (1400004) CHF 127	<input type="checkbox"/> für Gr. 1 (1401005) CHF 1.037 <input type="checkbox"/> für Gr. 2 (1402005) CHF 1.037 <input type="checkbox"/> für Gr. 3 (1403005) CHF 1.037	<input type="checkbox"/> für Gr. 1 (1401006) CHF 470 <input type="checkbox"/> für Gr. 2 (1402006) CHF 470 <input type="checkbox"/> für Gr. 3 (1403006) CHF 470	<input type="checkbox"/> für Gr. 1 (1401010) CHF 334 <input type="checkbox"/> für Gr. 2 (1402010) CHF 334 <input type="checkbox"/> für Gr. 3 (1403010) CHF 334

Schwenkvorrichtung			
Schwenkvorrichtung mit Schrägverstellung inkl. Fußbankaufnahme und Haltebügel <div style="display: flex;">  <div style="margin-left: 20px;">  <p>(Angaben in mm)</p> </div> </div>	Nach rechts schwenkbar	Nach links schwenkbar	
	Preis / Satz	Preis / Satz	
	<input type="checkbox"/> X = 394 mm für Gr. 1 (1401002) CHF 641 <input type="checkbox"/> X = 454 mm für Gr. 2 (1402002) CHF 641 <input type="checkbox"/> X = 494 mm für Gr. 3 (1403002) CHF 641	<input type="checkbox"/> X = 394 mm für Gr. 1 (1401102) CHF 641 <input type="checkbox"/> X = 454 mm für Gr. 2 (1402102) CHF 641 <input type="checkbox"/> X = 494 mm für Gr. 3 (1403102) CHF 641	

Zubehör									
Schrägverstellung auf Grundplatte inkl. Fußbankaufnahme <div style="text-align: center;">  </div>	Fußbank – abnehmbar (nur in Verbindung mit der Schwenkvorrichtung oder Schrägverstellung verwendbar) <div style="text-align: center;">  </div>	Fußbank – zur Montage im Fußraum, höhen- und winkeleinstellbar <div style="text-align: center;">  </div>							
		<table border="1" style="width: 100%; border-collapse: collapse;"> <thead> <tr> <th>Breite</th> <th>Höhe</th> <th>Tiefe</th> </tr> </thead> <tbody> <tr> <td>36 cm</td> <td>19-31cm</td> <td>26 cm</td> </tr> </tbody> </table>	Breite	Höhe	Tiefe	36 cm	19-31cm	26 cm	
Breite	Höhe	Tiefe							
36 cm	19-31cm	26 cm							
Preis / Stück	Preis / Stück	Preis / Stück							
<input type="checkbox"/> für Gr. 1 (1401003) CHF 242 <input type="checkbox"/> für Gr. 2 (1402003) CHF 242 <input type="checkbox"/> für Gr. 3 (1403003) CHF 242	<input type="checkbox"/> für Gr. 1 (1401004) CHF 225 <input type="checkbox"/> für Gr. 2 (1402004) CHF 225 <input type="checkbox"/> für Gr. 3 (1403004) CHF 225	<input type="checkbox"/> 1400012 CHF 329							

50 **siggi combi isofix.**

Rechnungsanschrift:

Versandadresse: Siehe Rechnungsanschrift

Bestellung
 Kostenvoranschlag

Kunden-Nr.: _____
 Besteller: _____
 Datum: _____
 Unterschrift: _____

Kommission:

Der besondere Autositz.

- basiert auf dem BeSafe iZi Combi X4 ISOfix und wurde mit speziellem Zubehör nach ECE-44/04 geprüft und genehmigt
- von 0 - 18 kg mittels ISOFIX entgegen der Fahrtrichtung zu montieren
- von 9 - 18 kg in Fahrtrichtung zu montieren
- mit drei verschiedenen Sitz- bzw. Ruhepositionen
- die patentierte Gurtführung ist im Grundmodell enthalten
- mit serienmäßigem 5-Punkt-Gurt inkl. Schulterpolster
- mit integriertem Stützfuß, zusätzlichem Seitenaufprallschutz SIP+ und Unterlegkeil
- Höhe der Kopfstütze und Gurte kann ganz einfach mit einem Handgriff angepasst werden
- hochwertiges expandiertes Polystyrol (EPS) in Kopf-, Rumpf- und Oberschenkelbereich sorgt für besonders hohe Sicherheit auch bei einem Seitenaufprall
- Stoffdesign: Fresh Black Cap

HMV-Nr.: 26.11.06.0021



0 bis 18 kg

Maße		
A	Sitzbreite vorne	32 cm
	Sitzbreite hinten	27 cm
B	Tiefe der Sitzfläche	25 cm
C	Höhe der Kopfstütze	48 - 60 cm
	Sitzwinkel	in Fahrtrichtung entgegen der Fahrtrichtung*
D	Breite gesamt	46 cm
E	Höhe gesamt	68 cm
	Gruppe	0 - 18 kg
	Gewicht	16 kg

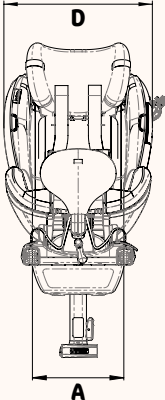
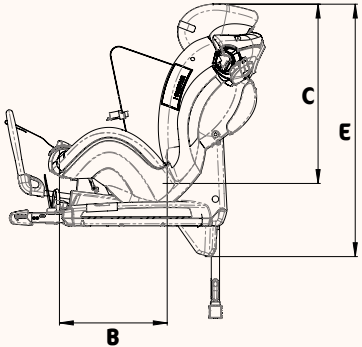
* bei einer Neigung des Fahrzeugsitzes von 5°

Grundmodell		Preis / Stück
<input type="checkbox"/> 16 02 300		CHF 2.225
<input type="checkbox"/> 16 02 500 Set (zus. mit Thoraxpelotten, Abduktionskeil & Positionierungsweste)		CHF 2.590

Zubehör		
Thoraxpelotten – höhen- und weitenverstellbar, für Brustbreite 17 – 21 cm	Abduktionskeil – aufklettbar	Armauflagepolster
		
Preis / Paar	Preis / Stück	Preis / Stück
<input type="checkbox"/> 16 00 001 CHF 291	<input type="checkbox"/> 16 00 002 CHF 137	<input type="checkbox"/> 16 01 002 CHF 321

Zubehör		
Positionierungsweste – klettbar	Babypolster	Sonnenschutz
		
Preis / Stück	Preis / Stück	Preis / Stück
<input type="checkbox"/> 16 01 004 CHF 123	<input type="checkbox"/> 16 01 006 CHF 123	<input type="checkbox"/> 16 01 005 CHF 130

siggi 3 fix.

Rechnungsanschrift:

Versandadresse:

Siehe Rechnungsanschrift

Bestellung

Kostenvoranschlag

Kunden-Nr.: _____

Besteller: _____

Datum: _____

Unterschrift: _____

Kommission:

Der mitwachsende Autositz.

- basiert auf dem BeSafe iZi Up X3 FIX und wurde mit speziellem Zubehör nach ECE R44/04 geprüft und genehmigt
- mit ISOFIX-Halterung in Fahrtrichtung einzubauen (eine Nutzung bei nicht vorhandener ISOFIX-Aufnahme ist ebenfalls zulässig)
- mit innovativer Seitenaufprallrotation (SIR) bei Einbau mit ISOFIX
- Rücken- und Kopfstützenhöhenverstellung mittels Drehgriff
- automatische Anpassung der Schultergurtführung an die Rückenhöhe
- Kopfstützpulsterung mit der Möglichkeit der Individualisierung
- einstellbare Ruheposition, Rückenwinkelverstellung um 20°
- Stoffdesign: Fresh Black Cap

HMV-Nr.: 26.11.06.0023

ECE R44/04
Special Needs
15-36 kg



0444 3808S

**15 bis
36 kg**



Maße		
A	Sitzbreite vorne	32 cm
B	Sitzbreite hinten	27 cm
C	Tiefe der Sitzfläche	25 cm
D	Höhe der Kopfstütze	55 - 75 cm
E	Breite gesamt	53 cm
F	Höhe gesamt	68 - 87 cm
	Rückenwinkel	90° / 110°
	Gruppe	15 - 36 kg
	Gewicht	8 kg
Grundmodell		
		Preis / Stück
<input type="checkbox"/>	16 04 100	CHF 1.813
<input type="checkbox"/>	16 04 500 Set (zus. mit Thoraxpelotten & Abduktionskeil)	CHF 2050

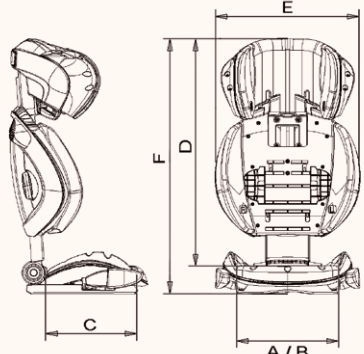

Zubehör		
<p>Thoraxpelotten – höhen- und weitenverstellbar, für Brustbreite 23 – 28 cm</p> 	<p>Abduktionskeil – aufklettbar</p> 	<p>Seitenführungs- und Rumpfhaltelolster als Sicherheitsprallschutz, inkl. Bezug und Befestigungsgurt</p> 
Preis / Paar	Preis / Stück	Preis / Stück
<input type="checkbox"/> 16 04 005 CHF 291	<input type="checkbox"/> 16 00 002 CHF 137	<input type="checkbox"/> 16 04 006 CHF 542

Zubehör								
<p>Positionierungsweste – mit Reißverschluss</p> 	<p>Beckenpositionierungsgurte</p> 	<p>Fußbank – zur Montage im Fußraum, höhen- und winkeleinstellbar</p>  <table border="1" data-bbox="975 1323 1406 1381"> <thead> <tr> <th>Breite</th> <th>Höhe</th> <th>Tiefe</th> </tr> </thead> <tbody> <tr> <td>36 cm</td> <td>19 - 31 cm</td> <td>26 cm</td> </tr> </tbody> </table>	Breite	Höhe	Tiefe	36 cm	19 - 31 cm	26 cm
Breite	Höhe	Tiefe						
36 cm	19 - 31 cm	26 cm						
Preis / Stück	Preis / Satz	Preis / Stück						
<input type="checkbox"/> 16 04 003 CHF 350	<input type="checkbox"/> 16 04 004 CHF 350	<input type="checkbox"/> 16 04 007 CHF 297						

freddy.

Rechnungsanschrift:

Versandadresse:

 Siehe Rechnungsanschrift

 Bestellung
 Kostenvoranschlag

Kunden-Nr.: _____

Besteller: _____

Datum: _____

Unterschrift: _____

Kommission:

Das kompakte Sitzschalen-Untergestell.

- Schrägverstellung der Sitzschale per Gasdruckfeder 300 N
- einstellbare Sitztiefe mittels tiefenverstellbarer Rückeneinheit
- Rücken und Schiebegriffe, winkel- und höhenverstellbar
- inkl. Aufnahmekopf als Grundplatte für Trapez- und Fremdadapter, höhen- und sitztiefenverstellbar
- inkl. Fußbankeinsteckung
- inkl. Antriebsräder mit Steckachse und Trommelbremse

HMV-NR.: 26.99.01.1033
(mit 16" Antriebsrädern)







HMV-NR.: 26.99.01.1079
(mit 22" & 24" Antriebsrädern und Greifring)



Grundmodell

freddy. Gr. 0	freddy. Gr. 1	freddy. Gr. 2	freddy. Gr. 3
Preis / Stück	Preis / Stück	Preis / Stück	Preis / Stück
<input type="checkbox"/> 25 00 000 CHF 3.565	<input type="checkbox"/> 25 01 000 CHF 3.565	<input type="checkbox"/> 25 02 000 CHF 3.565	<input type="checkbox"/> 25 03 000 CHF 3.565

Rahmenfarben

Türkisblau 	Lasuritblau metallic 	Weißaluminium (Silber) 	Dormant Rot 	Reinweiß 	Anthrazitgrau 	Schwarz seidenmatt 
Preis	Preis	Preis	Preis	Preis	Preis	Preis
<input type="checkbox"/> 92 00 016 inkl.	<input type="checkbox"/> 92 00 010 inkl.	<input type="checkbox"/> 92 00 002 inkl.	<input type="checkbox"/> 92 00 003 inkl.	<input type="checkbox"/> 92 00 100 inkl.	<input type="checkbox"/> 92 00 017 inkl.	<input type="checkbox"/> 92 00 005 inkl.

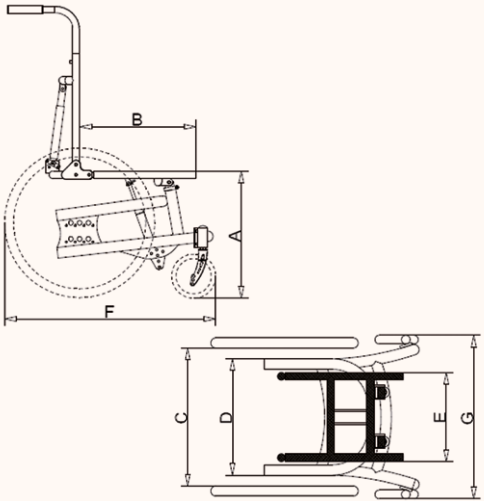

		Maße				
		Gr. 0	Gr. 1	Gr. 2	Gr. 3	
A	Höhe Sitzschalen- aufnahme	16"	45 - 55 cm (47 - 57 cm*)			
		22"	47 - 57 cm (49 - 59 cm*)			
		24"	50 - 60 cm (52 - 62 cm*)			
B	kurze Sitztiefe	26 - 28,5 cm	29 - 36,5 cm	-	-	
B	Standard Sitztiefe	30,5 - 38 cm	33 - 40,5 cm	42,5 - 50 cm	42,5 - 50 cm	
	Sitzwinkel	(-)5° - 30°	(-)5° - 30°	(-)5° - 30°	(-)5° - 30°	
C	Breite zwischen Antriebs- rädern (mit Kleiderschutz) = max. Außenbreite Sitzschale	39 cm	44 cm	49 cm	54 cm	
D	Rahmenbreite	innen	28 cm	33 cm	38 cm	43 cm
		außen	35 cm	40 cm	45 cm	50 cm
E	Sitzrahmenbreite	25 cm	30 cm	35 cm	35 cm	
F**	Länge Gesamt	63 - 79 cm	63 - 79 cm	66 - 82 cm	71 - 87 cm	
G	Breite Gesamt	58 cm	63 cm	68 cm	73 cm	
	max. Belastung	90 kg	90 kg	120 kg	120 kg	
	Gewicht	ab 14 kg	ab 14 kg	ab 14 kg	ab 14 kg	

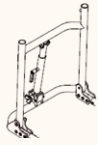
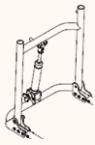

* inkl. Trapezadapter ** je nach Radgröße

Variante	Schiebegriffe / -bügel	
Grundrahmenausführung mit zusätzlicher Gasdruckfeder (300 N) – für Gr. 2+3 (empfohlen ab 90 kg Patientengewicht inkl. Sitzschale), nicht nachrüstbar	Standard-Schiebegriffe	Schiebebügel
		
Aufpreis / Stück	Preis / Paar	Aufpreis / Stück
<input type="checkbox"/> für Gr. 2 (25 02 020) CHF 663	<input type="checkbox"/> 25 00 001 inkl.	<input type="checkbox"/> für Gr. 0 (25 00 002) CHF 240
<input type="checkbox"/> für Gr. 3 (25 03 020) CHF 663		<input type="checkbox"/> für Gr. 1 (25 01 002) CHF 240
		<input type="checkbox"/> für Gr. 2+3 (25 02 002) CHF 240

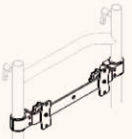
Rücken		
Rückenwinkelverstellung per Rastergelenk (Standard-Ausführung, wenn nichts anderes ausgewählt)		Zentrale Schnellverstellung mechanisch
		
		Zentrale Schnellverstellung per Gasdruckfeder (300 N)
		
! Bitte beachten Sie, dass eine dieser Optionen ausgewählt werden muss.		
Preis / Stück	Preis / Stück	Aufpreis / Satz
<input type="checkbox"/> für Gr. 0 (25 00 003) inkl.	<input type="checkbox"/> für Gr. 0 (25 00 004) inkl.	<input type="checkbox"/> für Gr. 0 (25 00 005) CHF 150
<input type="checkbox"/> für Gr. 1 (25 01 003) inkl.	<input type="checkbox"/> für Gr. 1 (25 01 004) inkl.	<input type="checkbox"/> für Gr. 1 (25 01 005) CHF 150
<input type="checkbox"/> für Gr. 2+3 (25 02 003) inkl.	<input type="checkbox"/> für Gr. 2+3 (25 02 004) inkl.	<input type="checkbox"/> für Gr. 2+3 (25 02 005) CHF 150

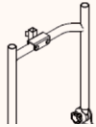
Zubehör		
Rückenführung der Sitzeinheit	Armlehnen – montiert an den Rückenrohren, breiten- und winkelverstellbar	Kopfstützenhalterung – zur Aufnahme von 4-Kantrohren (15x15mm)
		
Preis / Satz	Preis / Satz	Preis / Stück
<input type="checkbox"/> für Gr. 0 (25 00 007) CHF 359	<input type="checkbox"/> für Gr. 0 (25 00 025) CHF 503	<input type="checkbox"/> 25 00 019 CHF 153
<input type="checkbox"/> für Gr. 1 (25 01 007) CHF 359	<input type="checkbox"/> für Gr. 1 (25 01 025) CHF 503	
<input type="checkbox"/> für Gr. 2+3 (25 02 007) CHF 359	<input type="checkbox"/> für Gr. 2+3 (25 02 025) CHF 503	



Vorderräder

6" Vorderräder mit Gummidecke 150 x 30 mm, pannensicher, Farbe: Schwarz (Standardkonfiguration, wenn nicht anders angegeben) 	Vorderräder Vollgummi 140 x 40 mm, Farbe: Schwarz 	7" Vorderräder mit Gummidecke 180 x 45 mm, Farbe: Schwarz 
Preis / Paar	Aufpreis / Paar	Aufpreis / Paar
<input type="checkbox"/> 25 00 022 inkl.	<input type="checkbox"/> 25 01 022 CHF 68	<input type="checkbox"/> luftbereift (25 01 021) CHF 68

Antriebsräder

Antriebsräder luftbereift – mit Steckachse und Trommelbremse, Farbe: Schwarz 	Antriebsräder pannensicher – mit Steckachse und Trommelbremse, Farbe: Schwarz 	Kleiderschutz – fest 	Kleiderschutz – abnehmbar 
Aufpreis / Satz	Aufpreis / Satz	Preis / Paar	Preis / Paar
<input type="checkbox"/> 16" (25 00 008) inkl.	<input type="checkbox"/> 16" (25 00 009) inkl.	<input type="checkbox"/> 16" (25 00 011) CHF 373	<input type="checkbox"/> 16" (25 00 018) CHF 509
<input type="checkbox"/> 22" (25 02 008) inkl.	<input type="checkbox"/> 22" (25 02 009) inkl.	<input type="checkbox"/> 22" (25 02 011) CHF 373	<input type="checkbox"/> 22" (25 02 018) CHF 509
<input type="checkbox"/> 24" (25 03 008) CHF 170	<input type="checkbox"/> 24" (25 03 009) CHF 170	<input type="checkbox"/> 24" (25 03 011) CHF 373	<input type="checkbox"/> 24" (25 03 018) CHF 509

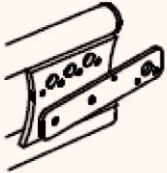
Antriebsräder



Speichenschutz – für Antriebsräder, transparent 	Radstandverlängerung (nicht möglich in Verbindung mit der Halterung für Viamobil / Scalamobil und S-Max) 	Kniehebelbremse mit Halterung 
Preis / Paar	Preis / Paar	Preis / Paar
<input type="checkbox"/> 22" (25 02 010) CHF 291	<input type="checkbox"/> 25 00 014 CHF 209	<input type="checkbox"/> 16" (25 00 015) CHF 374
<input type="checkbox"/> 24" (25 03 010) CHF 291		<input type="checkbox"/> 22" (25 02 015) CHF 374
		<input type="checkbox"/> 24" (25 03 015) CHF 374

Zubehör

Sicherheitsrolle – höhen- und längeneinstellbar, zusätzlich abschwenkbar (nicht möglich in Verbindung mit der Halterung für Viamobil / Scalamobil und S-Max) 	Ankipfbügel (nicht möglich in Verbindung mit der Halterung für Viamobil / Scalamobil und S-Max) 	Ankipfbügel bei doppelter Sicherheitsrolle – am Joch montiert (nicht möglich in Verbindung mit der Halterung für Viamobil / Scalamobil und S-Max) 	Ankipfbügel bei doppelter Sicherheitsrolle und Radstandverlängerung (nicht möglich in Verbindung mit der Halterung für Viamobil / Scalamobil und S-Max) 
Preis / Stück	Preis / Stück	Preis / Stück	Preis / Stück
<input type="checkbox"/> Anbau rechts (25 01 013) CHF 269	<input type="checkbox"/> Anbau rechts (25 01 012) CHF 119	<input type="checkbox"/> Anbau rechts (25 03 012) CHF 119	<input type="checkbox"/> Anbau rechts (25 05 012) CHF 119
<input type="checkbox"/> Anbau links (25 02 013) CHF 269	<input type="checkbox"/> Anbau links (25 02 012) CHF 119	<input type="checkbox"/> Anbau links (25 04 012) CHF 119	<input type="checkbox"/> Anbau links (25 06 012) CHF 119

Adapter						
Aufnahmekopf als Grundplatte für Trapez- und Fremdadapter			Trapezadapter	Unterteil	Oberteil	
					Länge	Breite vorne
	kurze Sitztiefe	stand. Sitztiefe		Unterteil Gr. 0	20 cm	21 cm
für Gr. 0	23 - 33 cm	28 - 38 cm		Unterteil Gr. 1	26 cm	26 cm
für Gr. 1	27 - 37 cm	32 - 42 cm		Oberteil Gr. 0	19 cm	16,5 cm
für Gr. 2+3	-	40 - 50 cm		Oberteil Gr. 1	25 cm	21,5 cm
				Preis / Stück		
<input type="checkbox"/> für Gr. 0, kurz	(25 00 116)		inkl.	<input type="checkbox"/> Unterteil Gr. 0	(25 00 034)	CHF 279
<input type="checkbox"/> für Gr. 0, standard	(25 00 016)		inkl.	<input type="checkbox"/> Unterteil Gr. 1	(25 01 034)	CHF 279
<input type="checkbox"/> für Gr. 1, kurz	(25 01 116)		inkl.	<input type="checkbox"/> Oberteil Gr. 0	(25 00 035)	CHF 184
<input type="checkbox"/> für Gr. 1, standard	(25 01 016)		inkl.	<input type="checkbox"/> Oberteil Gr. 1	(25 01 035)	CHF 184
<input type="checkbox"/> für Gr. 2+3, standard	(25 02 016)		inkl.			

Haltesysteme			
Befestigungsösen zum Transport des Fahrgestells im Auto inkl. Montage am Fahrgestell, universell kombinierbar z. B. mit Systemen von Q-Straint (nicht kompatibel mit E-Fix; geprüft nach ISO 7176/19)	Kraftknotensystem zum Transport des Fahrgestells im Auto inkl. Schwerklastösen, als Montagesatz, inkl. rotem Beckengurt (freddy. ist mit dem Kraftknoten nach ISO 7176/19 und das System selbst nach DIN 75078-2 geprüft)	Halterung für Viamobil / Scalamobil als Montagesatz - nur möglich bei freddy. Gr. 2+3 - nur möglich bei Nutzung „Rückenwinkelverstellung per Rastergelenk“ - bei Bedarf einer Sicherheitsrolle / eines Ankippbügels ist hier Zubehör der Fa. Alber zu verwenden	Montage der ausgewählten Haltesysteme im Hause Schuchmann
UVP / Satz	UVP / Satz	Nettopreis (nicht rabattfähig) / Satz	Nettopreis (nicht rabattfähig)
<input type="checkbox"/> für Gr. 0 (25 00 033) CHF 590	<input type="checkbox"/> für 22+24" (25 02 030) CHF 872	<input type="checkbox"/> 25 00 031 CHF 448	<input type="checkbox"/> 25 01 030 CHF 214
<input type="checkbox"/> für Gr. 1-3 (25 01 033) CHF 590	<input type="checkbox"/> für 16" (25 03 030) CHF 872		

Fußbänke			Wadenanlage		
		Breite	Unterschenkellänge	Wadenanlage für Fußbänke bezogen mit schwarzem Flexi-Stoff	
	Gr. 1	28,4 cm	9* - 22 cm		
	Gr. 2	33,4 cm	13* - 30 cm		
	Gr. 3	40,3 cm	22 - 40 cm		
*Die minimalste Unterschenkellänge wird durch Umsetzen der Schrauben erreicht					
Fußbank Standard – ohne Feststellung, hochklappbar, fest montiert an der Sitzeinheit, mit rutschfester Oberfläche und jeweils 4 Schlitzten zur Befestigung von Begurtungen	Fußbank mit Feststeller – hochklappbar, fest montiert an der Sitzeinheit, mit rutschfester Oberfläche und jeweils 4 Schlitzten zur Befestigung von Begurtungen	Fußbank mit Winkelverstellung – hochklappbar, fest montiert an der Sitzeinheit, mit rutschfester Oberfläche und jeweils 4 Schlitzten zur Befestigung von Begurtungen		Gr. 1	Gr. 2
				Breite	27 cm
				Höhe	6,5 cm
				Gr. 3	38 cm
					6,5 cm
Preis / Stück		Preis / Stück		Preis / Stück	
<input type="checkbox"/> Gr. 1 (25 01 040) CHF 463	<input type="checkbox"/> Gr. 1 (25 01 041) CHF 532	<input type="checkbox"/> Gr. 1 (25 01 042) CHF 592	<input type="checkbox"/> für Gr. 1 (25 01 043) CHF 335	<input type="checkbox"/> für Gr. 1 (25 01 043) CHF 335	
<input type="checkbox"/> Gr. 2 (25 02 040) CHF 463	<input type="checkbox"/> Gr. 2 (25 02 041) CHF 532	<input type="checkbox"/> Gr. 2 (25 02 042) CHF 592	<input type="checkbox"/> für Gr. 2 (25 02 043) CHF 335	<input type="checkbox"/> für Gr. 2 (25 02 043) CHF 335	
<input type="checkbox"/> Gr. 3 (25 03 040) CHF 463	<input type="checkbox"/> Gr. 3 (25 03 041) CHF 532	<input type="checkbox"/> Gr. 3 (25 03 042) CHF 592	<input type="checkbox"/> für Gr. 3 (25 03 043) CHF 335	<input type="checkbox"/> für Gr. 3 (25 03 043) CHF 335	

Fußstützen			Polster		
	Fußstützen – höhen- und breitenverstellbar, abschwenkbar, kniewinkelverstellbar, mit Wadenplatten	Unterschenkellänge (Grundplatte bis Fußbraste)	Gr. 1	Gr. 2	Fußbankpolster – bezogen mit schwarzem Flexi-Stoff (nicht für Fußstützen möglich)
		empfohlen für Unterschenkellänge	16-28 cm	26-38 cm	
		min. Breite	24-36 cm	34-46 cm	
		einstellbarer Winkel	30 cm	36 cm	
			100° - 165°		
			Preis / Satz	Preis / Stück	
	<input type="checkbox"/> Gr. 1 (93 01 002)		CHF 691	<input type="checkbox"/> für Gr. 1 (25 01 044) CHF 158	
	<input type="checkbox"/> Gr. 2 (93 02 002)		CHF 691	<input type="checkbox"/> für Gr. 2 (25 02 044) CHF 158	
				<input type="checkbox"/> für Gr. 3 (25 03 044) CHF 158	

Besonders geeignet für Nutzer mit Windschlag

Rechnungsanschrift:
Versandadresse:
 Siehe Rechnungsanschrift

 Bestellung
 Kostenvoranschlag

Kunden-Nr.: _____

Besteller: _____

Datum: _____

Unterschrift: _____

Kommission:
Das universelle Sitzschalen-Untergestell.

- Schrägverstellung der Sitzschale per Gasdruckfeder 500 N
- Höhenverstellung per Gasdruckfeder 1200 N (800 N bei Gr. 0)
- 4 Laufrollen (75 mm), 2 mit Feststeller
- inkl. Aufnahmekopf für Trapez- und Fremdadapter und Fußbankeinsteckung





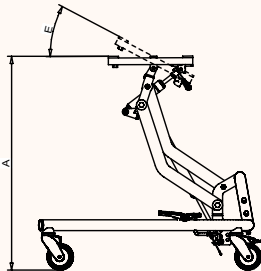
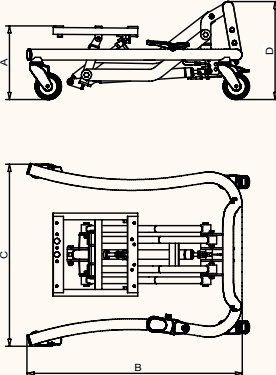

HMV-Nr.: 26.99.01.0022

Maße

		Gr. 0	Gr. 1	Gr. 2	
A*	Höhe Sitzschalenaufnahme	18 - 55 cm (20 - 57 cm**)			
	Höhe Sitzschalenaufnahme mit elektr. Höhenverstellung	26 - 55 cm (28 - 57 cm**)			
	Höhe Sitzschalenaufnahme mit hydr. Höhenverstellung	20 - 56 cm (22 - 58 cm**)			
A	Höhe Sitzschalenaufnahme mit Kombiuntergestell	-	25 - 64 cm (27 - 66 cm**)		
B	Länge Grundrahmen	58 cm	61 cm	75 cm	
	Länge Gesamt mit Kombiuntergestell	71 cm	76 cm	86 cm	
C	Breite Gesamt	52 cm	54 cm	64 cm	
	Breite Gesamt mit Kombiuntergestell	62 cm	66 cm	76 cm	
D	Rahmenhöhe	27 cm	27 cm	27 cm	
E	Sitzwinkel	(-)5° - 35°	(-)5° - 35°	(-)5° - 35°	
	max. Belastung	30 kg	50 kg	75 kg	
	Gewicht	8 kg	10 kg	12 kg	

* mit 75 mm Laufrollen ** inkl. Trapezadapter

Grundmodell		
franka. Gr. 0	franka. Gr. 1	franka. Gr. 2
Preis / Stück	Preis / Stück	Preis / Stück
<input type="checkbox"/> 2100000 CHF 1.785	<input type="checkbox"/> 2101000 CHF 1.933	<input type="checkbox"/> 2102000 CHF 2.035



Rahmenfarben					
Lasuritblau metallic	Weißaluminium (Silber)	Dormant Rot	Reinweiß	Telegrau 4 ab Lager lieferbar	Anthrazitgrau ab Lager lieferbar
					
Preis	Preis	Preis	Preis	Preis	Preis
<input type="checkbox"/> 9200010 inkl.	<input type="checkbox"/> 9200002 inkl.	<input type="checkbox"/> 9200003 inkl.	<input type="checkbox"/> 9200100 inkl.	<input type="checkbox"/> 9200011 inkl.	<input type="checkbox"/> 9200017 inkl.

Schiebebügel / -griff		Zubehör	
Schiebebügel – winkelverstellbar, montiert am Aufnahmekopf 	Schiebegriff – höhen- und winkelverstellbar (montiert am Grundrahmen) 	Kippsicherung – in der Höhe einstellbar 	Radstandverlängerung – einsteckbar, vorne montiert, Länge = 10 cm 
Preis / Stück	Preis / Stück	Preis / Stück	Preis / Satz
<input type="checkbox"/> für Aufnahmekopf Gr. 0 (2100013) CHF 314 <input type="checkbox"/> für Aufnahmekopf Gr. 1 (2101013) CHF 314	<input type="checkbox"/> für Gr. 0+1 (2100001) CHF 427 <input type="checkbox"/> für Gr. 2 (2100201) CHF 427	<input type="checkbox"/> für Stand. & elektr. Höhenverstell. (2100009) CHF 346 <input type="checkbox"/> bei hydr. Höhenverstellung (2100109) CHF 346	<input type="checkbox"/> 2100209 CHF 226

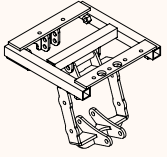
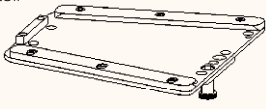

Sitzwinkelverstellung			
Auslösehebel – direkt an Gasdruckfeder montiert (Standardkonfiguration, wenn nicht anders angegeben) 	Auslösehebel – am Schiebebügel / -griff montiert 	Auslösehebel – mit Befestigungsplatte zur Montage am Schalenrücken 	Sicherheitsbolzen für Auslösehebel, um ungewolltes Auslösen der Gasdruckfeder zu verhindern. (Nicht möglich bei Auslösehebel „direkt an der Gasdruckfeder“.) 
Preis / Stück	Aufpreis / Stück	Aufpreis / Stück	Preis / Stück
<input type="checkbox"/> 2100002 inkl.	<input type="checkbox"/> 2100014 CHF 43	<input type="checkbox"/> 2100015 CHF 75	<input type="checkbox"/> 2101014 CHF 99

Zubehör							
Umbausatz zum Kombiuntergestell komplett mit 12 1/2" Rädern, Schraubachse, Trommelbremse, 6"-Lenkrädern und Schiebegriff 	Hydraulische Höhenverstellung ist nicht nachrüstbar! (Nicht in Verbindung mit Umbausatz zum Kombiuntergestell und der elektrischen Höhenverstellung möglich!) 	Elektrische Höhenverstellung durch einen 24 Volt Elektro-Motor; inkl. Akku und Handbedienteil 	Zusätzliche Gasdämpfer (2 Stück) zur Unterstützung der Hubfunktion (Nicht in Verbindung mit der hydraulischen sowie elektrischen Höhenverstellung möglich!) <table border="1"> <tr> <td>2x 300 N</td> <td>empfohlen ab 30 kg Belastung</td> </tr> <tr> <td>2x 500 N</td> <td>empfohlen ab 40 kg Belastung</td> </tr> </table>	2x 300 N	empfohlen ab 30 kg Belastung	2x 500 N	empfohlen ab 40 kg Belastung
2x 300 N	empfohlen ab 30 kg Belastung						
2x 500 N	empfohlen ab 40 kg Belastung						
Preis / Satz	Aufpreis / Satz	Preis / Satz	Preis / Satz				
<input type="checkbox"/> für Gr. 0 (2100101) CHF 1.180 <input type="checkbox"/> für Gr. 1 (2101001) CHF 1.180 <input type="checkbox"/> für Gr. 2 (2102001) CHF 1.180	<input type="checkbox"/> für Gr. 1 (2101050) CHF 693 <input type="checkbox"/> für Gr. 2 (2102050) CHF 693	<input type="checkbox"/> 2100107 CHF 1.201	<input type="checkbox"/> 2x 300 N (2100005) CHF 160 <input type="checkbox"/> 2x 500 N (2100006) CHF 160				

Adapter

Aufnahmekopf Gr. 0 – für Trapezadapter Gr. 0 und Fremdadapter		Trapezadapter Unterteil Gr. 0 – zur Montage am Untergestell			Trapezadapter Oberteil Gr. 0 – zur Montage an der Sitzschale					
										
		Länge	Breite vorne	Breite hinten			Länge	Breite vorne	Breite hinten	
		Gr. 0	20 cm	21 cm	14,5 cm	Gr. 0		19 cm	16,5 cm	9,8 cm
Preis / Stück		Preis / Stück			Preis / Stück		Preis / Stück			
<input type="checkbox"/> 2102003 inkl.		<input type="checkbox"/> 2100016 CHF 271			<input type="checkbox"/> 2100017 CHF 179					

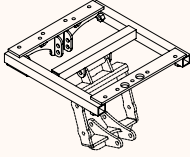
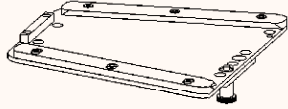
Adapter

Aufnahmekopf Gr. 1 – für Trapezadapter Gr. 1 und Fremdadapter		Trapezadapter Unterteil Gr. 1 – zur Montage am Untergestell			Trapezadapter Oberteil Gr. 1 – zur Montage an der Sitzschale					
										
		Länge	Breite vorne	Breite hinten			Länge	Breite vorne	Breite hinten	
		Gr. 1	26 cm	26 cm	17,5 cm	Gr. 1		25 cm	21,5 cm	12,7 cm
Preis / Stück		Preis / Stück			Preis / Stück		Preis / Stück			
<input type="checkbox"/> 2100003 inkl.		<input type="checkbox"/> 2101016 CHF 271			<input type="checkbox"/> 2101017 CHF 271					

Fußbänke

				Wadenanlage					
				Wadenanlage für Fußbänke bezogen mit schwarzem Flexi-Stoff					
				Breite	Unterschenkellänge				
				Gr. 1	28,4 cm	9* - 22 cm			
				Gr. 2	33,4 cm	13* - 30 cm			
				Gr. 3	40,3 cm	22 - 40 cm			
				*Die minimalste Unterschenkellänge wird durch Umsetzen der Schrauben erreicht					
Fußbank Standard – ohne Feststellung, hochklappbar, fest montiert an der Sitzeinheit, mit rutschfester Oberfläche und jeweils 4 Schlitzfenstern zur Befestigung von Begurtungen		Fußbank mit Feststeller – hochklappbar, fest montiert an der Sitzeinheit, mit rutschfester Oberfläche und jeweils 4 Schlitzfenstern zur Befestigung von Begurtungen		Fußbank mit Winkelverstellung – hochklappbar, fest montiert an der Sitzeinheit, mit rutschfester Oberfläche und jeweils 4 Schlitzfenstern zur Befestigung von Begurtungen					
Preis / Stück		Preis / Stück		Aufpreis / Stück		Preis / Stück			
<input type="checkbox"/> Gr. 1 (2101023)	CHF 450	<input type="checkbox"/> Gr. 1 (2101024)	CHF 517	<input type="checkbox"/> Gr. 1 (2101025)	CHF 575	<input type="checkbox"/> für Gr. 1 (2101026)	CHF 325		
<input type="checkbox"/> Gr. 2 (2102023)	CHF 450	<input type="checkbox"/> Gr. 2 (2102024)	CHF 517	<input type="checkbox"/> Gr. 2 (2102025)	CHF 575	<input type="checkbox"/> für Gr. 2 (2102026)	CHF 325		
<input type="checkbox"/> Gr. 3 (2103023)	CHF 450	<input type="checkbox"/> Gr. 3 (2103024)	CHF 517	<input type="checkbox"/> Gr. 3 (2103025)	CHF 575	<input type="checkbox"/> für Gr. 3 (2103026)	CHF 325		
						Gr. 1	Gr. 2	Gr. 3	
						Breite	27 cm	32 cm	38 cm
						Höhe	6,5 cm	6,5 cm	6,5 cm

Fußbankpolster

Fußbankpolster – bezogen mit schwarzem Flexi-Stoff, Höhe: 1cm (nicht in Verbindung mit Fußbegurtung möglich)		Zentrale Feststellbremse der hinteren Laufrollen inkl. 4 Doppellaufrollen (100 mm), Bedienung mittels an dem Sitzsystem zu montierenden Feststellhebels		Zentrale Feststellbremse der hinteren Laufrollen inkl. 4 Doppellaufrollen (100 mm), vorne mit Feststellern , Bedienung mittels an dem Sitzsystem zu montierenden Feststellhebels	
Preis / Stück		Preis / Satz		Preis / Satz	
<input type="checkbox"/> für Gr. 1 (2101027)	CHF 153	<input type="checkbox"/> für Gr. 0 (2100011)	CHF 530	<input type="checkbox"/> für Gr. 0 (2100111)	CHF 578
<input type="checkbox"/> für Gr. 2 (2102027)	CHF 153	<input type="checkbox"/> für Gr. 1 (2101011)	CHF 530	<input type="checkbox"/> für Gr. 1 (2101111)	CHF 578
<input type="checkbox"/> für Gr. 3 (2103027)	CHF 153	<input type="checkbox"/> für Gr. 2 (2102011)	CHF 530	<input type="checkbox"/> für Gr. 2 (2102111)	CHF 578

Laufrollen

		4 Laufrollen – davon 2 mit Feststeller (125 mm bei Gr. 0 nicht möglich)		4 Laufrollen – alle mit Feststeller (125 mm bei Gr. 0 nicht möglich)	
		Aufpreis / Satz		Aufpreis / Satz	
<input type="checkbox"/> 75 mm (2104075)	inkl.	<input type="checkbox"/> 75 mm (2106075)	CHF 48	<input type="checkbox"/> 75 mm (2106075)	CHF 48
<input type="checkbox"/> 100 mm (2104100)	CHF 81	<input type="checkbox"/> 100 mm (2106100)	CHF 131	<input type="checkbox"/> 100 mm (2106100)	CHF 131
<input type="checkbox"/> 125 mm (2104125)	CHF 131	<input type="checkbox"/> 125 mm (2106125)	CHF 173	<input type="checkbox"/> 125 mm (2106125)	CHF 173



ab
Q2 2024
erhältlich!



 **rifton.**

rifton stander.

Dein umfassender Begleiter.

Sie wollen keine Neuigkeiten mehr verpassen?
Hier geht es zur Newsletter-Anmeldung:



Rechnungsanschrift:**Versandadresse:**
 Siehe Rechnungsanschrift

 Bestellung
 Kostenvoranschlag

Kunden-Nr.: _____

Besteller: _____

Datum: _____

Unterschrift: _____



Kommission:**Die vielseitige Posterior-Laufhilfe.**

- leichter und faltbarer Aluminiumrahmen (Größe 0 nicht faltbar)
- Handgriffe einzeln höhen- und breitenverstellbar
- EVA-Hinterräder mit in der Nabe integriertem Rücklaufstopp, ausschaltbar
- EVA-Lenkräder mit Richtungsfeststeller

HMV-NR.: 10.46.02.3029

Maße							
	Gr. 0	Gr. 1	Gr. 2	Gr. 3	Gr. 4		
A1	Griffhöhe	29 - 53 cm	34 - 58 cm	51 - 75 cm	68 - 94 cm	87 - 113 cm	
A2	Höhe Unterarmstützen	-	46 - 64 cm	63 - 87 cm	79 - 103 cm	98 - 124 cm	
B	Griffabstand	22 - 36 cm	22 - 36 cm	30 - 44 cm	38 - 52 cm	43 - 57 cm	
C	Sitzhöhe	-	33 cm	45 cm	60 cm	70 cm	
D	Breite Gesamt	52 cm	51 cm	61 cm	68 cm	75 cm	
E	Länge Gesamt	58 cm	58 cm	70 cm	77 cm	87 cm	
	Rahmenhöhe (gefaltet)	37 cm	25 cm	32 cm	34 cm	37 cm	
	Transportmaß (L x B x H)	58x52x37 cm	58x51x25 cm	70x61x32 cm	77x68x34 cm	87x75x37 cm	
	max. Belastung	20 kg	30 kg	50 kg	70 kg	100 kg	
	Gewicht	3,9 kg	7,1 kg	8,3 kg	8,9 kg	10,2 kg	

Grundmodell				
malte mini. Gr. 0 Rahmenfarbe: Lasuritblau metallic; (Rahmen nicht faltbar)	malte. Gr. 1	malte. Gr. 2	malte. Gr. 3	malte. Gr. 4
Preis / Stück	Preis / Stück	Preis / Stück	Preis / Stück	Preis / Stück
<input type="checkbox"/> 35 00 100 CHF 1.076	<input type="checkbox"/> 75 01 000 CHF 1.009	<input type="checkbox"/> 75 02 000 CHF 1.148	<input type="checkbox"/> 75 03 000 CHF 1.278	<input type="checkbox"/> 75 04 000 CHF 1.554

Rahmenfarben			
Farbauswahl für Gr. 1	Farbauswahl für Gr. 2	Farbauswahl für Gr. 3+4	Beschichtung mit einer Wunschfarbe (nach Absprache) Bitte hier den gewünschten Farbton angeben: RAL _____
			
Preis	Preis	Preis	Preis
<input type="checkbox"/> Telemagenta (Pink) (92 00 012) inkl. <input type="checkbox"/> Himmelblau (92 00 013) inkl.	<input type="checkbox"/> Lasuritblau metallic (92 00 010) inkl. <input type="checkbox"/> Verkehrsrot (92 00 007) inkl.	<input type="checkbox"/> Anthrazit metallic (92 00 014) inkl. <input type="checkbox"/> Reinweiß (92 00 100) inkl.	<input type="checkbox"/> 75 00 090 CHF 168

Zubehör					
Unterarmauflagen mit Handgriffen Unterarmauflagen sind tiefen-, höhen- und winkelverstellbar - die Handgriffe tiefen- und winkelverstellbar (bei Gr. 0 auf Anfrage)		Unterarmauflagen mit Griffkugeln Unterarmauflagen sind tiefen-, höhen- und winkelverstellbar - die Griffkugeln tiefen- und winkelverstellbar (bei Gr. 0 auf Anfrage)		Griffstange – abschwenkbar, als Querverbindung zwischen den Handgriffen (bei Größe 0+4 sowie in Kombination mit den nebenstehenden Unterarmauflagen nicht möglich)	
					
	Länge	Breite		Länge	Breite
Gr. 1	18 cm	6,5 cm	Gr. 1	18 cm	6,5 cm
Gr. 2	25 cm	8 cm	Gr. 2	25 cm	8 cm
Preis / Satz		Preis / Satz		Preis / Stück	
<input type="checkbox"/> Gr. 1 (75 01 001)	CHF 444	<input type="checkbox"/> Gr. 1 (75 01 002)	CHF 444	<input type="checkbox"/> für Gr. 1 (75 01 003)	CHF 361
<input type="checkbox"/> Gr. 2 (75 02 001)	CHF 444	<input type="checkbox"/> Gr. 2 (75 02 002)	CHF 444	<input type="checkbox"/> für Gr. 2 (75 02 003)	CHF 361
				<input type="checkbox"/> für Gr. 3 (75 03 003)	CHF 361

Zubehör			
Begrenzer für die Handgriffe		Feststell-Handbremse (bei Größe 0 nicht möglich)	
			
Preis / Satz		Preis / Satz	
<input type="checkbox"/> 75 00 004	CHF 172	<input type="checkbox"/> für Gr. 1 (75 01 008)	CHF 312
		<input type="checkbox"/> für Gr. 2 (75 02 008)	CHF 312
		<input type="checkbox"/> für Gr. 3 (75 03 008)	CHF 312
		<input type="checkbox"/> für Gr. 4 (75 04 008)	CHF 312
		Handbremse – mit extra kleinen Bremsgriffen bei reduzierter Griffweite mit separater Feststellfunktion	
			
		Preis / Stück	
		<input type="checkbox"/> für Gr. 1 (75 01 015)	CHF 518
		<input type="checkbox"/> für Gr. 2 (75 02 015)	CHF 518
		<input type="checkbox"/> für Gr. 3 (75 03 015)	CHF 518
		<input type="checkbox"/> für Gr. 4 (75 04 015)	CHF 518

Zubehör

Kombinierte Becken- und Gesäßpelotte für Gr. 1-4 höhen-, breiten- und tiefenverstellbar, PU-gepolstert		Kombinierte Becken- und Gesäßpelotte für Gr. 0 höhen-, breiten- und tiefenverstellbar, PU-gepolstert		4-Punkt-Beckengurt für die kombinierte Becken- und Gesäßpelotte			
							
Breite		Breite					
Gr. 1	20 - 28 cm			Breite Außenteil		Breite Mittelteil	
Gr. 2	25 - 33 cm			Gr. 1		Gr. 1	
Gr. 3	30 - 36 cm	für Gr. 0		Gr. 2		Gr. 2	
Preis / Satz		Preis / Satz		Gr. 3		Gr. 3	
<input type="checkbox"/> Gr. 1	(75 01 005)	CHF 513	<input type="checkbox"/> für Gr. 0	(35 01 103)	CHF 513	<input type="checkbox"/> Gr. 1	(75 01 020)
<input type="checkbox"/> Gr. 2	(75 02 005)	CHF 513			<input type="checkbox"/> Gr. 2	(75 02 020)	CHF 238
<input type="checkbox"/> Gr. 3	(75 03 005)	CHF 513			<input type="checkbox"/> Gr. 3	(75 03 020)	CHF 238

Zubehör

Sitz hochklappbar – gepolstert und bezogen (für Größe 0 nicht möglich)		Schleifbremse		Schiebestange für Begleitperson (für Größe 0 nicht möglich)			
							
Preis / Stück		Preis / Satz		Preis / Stück			
<input type="checkbox"/> für Gr. 1	(75 01 007)	CHF 412	<input type="checkbox"/> für Gr. 0+1	(75 00 009)	CHF 104	<input type="checkbox"/> für rechts	(75 00 018)
<input type="checkbox"/> für Gr. 2	(75 02 007)	CHF 412	<input type="checkbox"/> für Gr. 2-4	(75 01 009)	CHF 104	<input type="checkbox"/> für links	(75 01 018)
<input type="checkbox"/> für Gr. 3+4	(75 03 007)	CHF 412					CHF 236
						CHF 236	

Zubehör

Kippsicherung – inkl. Stützrolle (bei Größe 0 ohne Stützrolle)		Abweiser (bei Größe 0 nicht möglich)		Abweisrollen – für Gr. 0		Ablagekorb	
							
Preis / Satz		Preis / Satz		Preis / Satz		Preis / Stück	
<input type="checkbox"/> für Gr. 0	(35 00 005)	CHF 172	<input type="checkbox"/> 75 00 012	CHF 249	<input type="checkbox"/> 35 00 010	CHF 249	<input type="checkbox"/> für Gr. 0
<input type="checkbox"/> für Gr. 1-4	(75 00 019)	CHF 172					(35 00 011)
						CHF 85	
						<input type="checkbox"/> für Gr. 1-4	
						(75 00 011)	
						CHF 85	

malte outdoor.

Rechnungsanschrift:

Versandadresse:

 Siehe Rechnungsanschrift

 Bestellung
 Kostenvoranschlag

Kunden-Nr.: _____

Besteller: _____

Datum: _____

Unterschrift: _____

Kommission:

Die Outdoor-Posterior-Laufhilfe.

- leichter und faltbarer Aluminiumrahmen
- Handgriffe einzeln höhen- und breitenverstellbar
- Trommelbremse inkl. Feststellhandbremse
- EVA-Hinterräder
- EVA-Lenkräder mit Richtungsfeststeller

HMV-Nr.: 10.46.02.3052

Maße

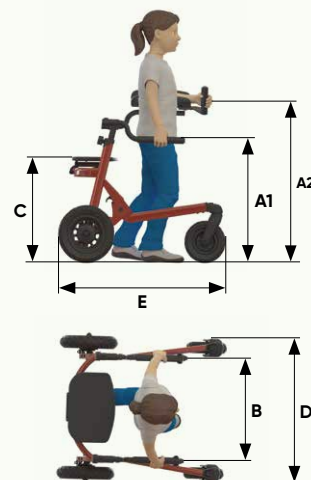

	Gr. 1	Gr. 2	Gr. 3
A1 Griffhöhe	34 - 58 cm	51 - 75 cm	68 - 94 cm
A2 Höhe Unterarmstützen	46 - 64 cm	63 - 87 cm	79 - 103 cm
B Griffabstand	22 - 36 cm	30 - 44 cm	38 - 52 cm
C Sitzhöhe	33 cm	45 cm	60 cm
D Breite Gesamt	56 cm	66 cm	73 cm
E Länge Gesamt	66 cm	75 cm	82 cm
Rahmenhöhe (gefaltet)	25 cm	32 cm	34 cm
Transportmaß (L x B x H)	66x56x25 cm	75x66x32 cm	82x73x34 cm
max. Belastung	30 kg	50 kg	70 kg
Gewicht	7,1 kg	8,3 kg	9,8 kg



Grundmodell

malte outdoor. Gr. 1 6" Bereifung (vorne) und 8" (hinten)		malte outdoor. Gr. 2 8" Bereifung (vorne) und 10" (hinten)		malte outdoor. Gr. 3 8" Bereifung (vorne) und 10" (hinten)	
Preis / Stück		Preis / Stück		Preis / Stück	
<input type="checkbox"/> 75 01 100	CHF 1.313	<input type="checkbox"/> 75 02 100	CHF 1.331	<input type="checkbox"/> 75 03 100	CHF 1.465

Rahmenfarben

Farbauswahl für Gr. 1		Farbauswahl für Gr. 2		Farbauswahl für Gr. 3		Beschichtung mit einer Wunschfarbe (nach Absprache) Bitte hier den gewünschten Farbton angeben: RAL _____
						
Preis		Preis		Preis		Preis
<input type="checkbox"/> Telemagenta (Pink) (92 00 012) inkl.		<input type="checkbox"/> Lasuritblau metallic (92 00 010) inkl.		<input type="checkbox"/> Anthrazit metallic (92 00 014) inkl.		<input type="checkbox"/> 75 00 090 CHF 168
<input type="checkbox"/> Himmelblau (92 00 013) inkl.		<input type="checkbox"/> Verkehrsrot (92 00 007) inkl.		<input type="checkbox"/> Reinweiß (92 00 100) inkl.		

Zubehör

Kombinierte Becken- und Gesäßpelotte höhen-, breiten- und tiefenverstellbar, PU-gepolstert		4-Punkt-Beckengurt für die kombinierte Becken- und Gesäßpelotte				
						
	Breite		Breite Außenteil	Breite Mittelteil	Länge Außenteil	Länge Mittelteil
Gr. 1	20 - 28cm	Gr. 1	7cm	7cm	12cm	12cm
Gr. 2	25 - 33cm	Gr. 2	9cm	8,5cm	13cm	14cm
Gr. 3	30 - 36cm	Gr. 3	11,5cm	11cm	15cm	16cm
						Preis / Stück
<input type="checkbox"/> Gr. 1 (75 01 005)	CHF 513	<input type="checkbox"/> Gr. 1 (75 01 020)				CHF 238
<input type="checkbox"/> Gr. 2 (75 02 005)	CHF 513	<input type="checkbox"/> Gr. 2 (75 02 020)				CHF 238
<input type="checkbox"/> Gr. 3 (75 03 005)	CHF 513	<input type="checkbox"/> Gr. 3 (75 03 020)				CHF 238

Zubehör

Begrenzer für die Handgriffe		Unterarmauflagen mit Handgriffen Unterarmauflagen sind tiefen-, höhen- und winkelverstellbar - die Handgriffe tiefen- und winkelverstellbar		Handbremse mit extra kleinen Bremsgriffen bei reduzierter Griffweite mit separater Feststellfunktion	
					
			Länge	Breite	
		Gr. 1	18cm	6,5cm	
		Gr. 2	25cm	8cm	
Preis / Satz		Preis / Satz		Aufpreis / Satz	
<input type="checkbox"/> 75 00 004	CHF 172	<input type="checkbox"/> Gr. 1 (75 01 001)	CHF 444	<input type="checkbox"/> für Gr. 1 (75 01 016)	CHF 207
		<input type="checkbox"/> Gr. 2 (75 02 001)	CHF 444	<input type="checkbox"/> für Gr. 2 (75 02 016)	CHF 207
				<input type="checkbox"/> für Gr. 3 (75 03 016)	CHF 207

Zubehör

Sitz hochklappbar – gepolstert und bezogen



Preis / Stück

- für Gr. 1 **(75 01 007)** CHF 412
- für Gr. 2 **(75 02 007)** CHF 412
- für Gr. 3 **(75 03 007)** CHF 412

Schiebestange für Begleitperson



Preis / Stück

- für rechts **(75 00 018)** CHF 236
- für links **(75 01 018)** CHF 236

Ablagekorb



Preis / Stück

- 75 00 011** CHF 85

Zubehör

Kippsicherung – inkl. Stützrolle



Preis / Satz

- 75 00 019** CHF 172

Rücklaufstopp



Aufpreis / Paar

- für Gr. 1 **(75 01 013)** CHF 312
- für Gr. 2+3 **(75 02 013)** CHF 312

Rechnungsanschrift:**Versandadresse:**
 Siehe Rechnungsanschrift

 Bestellung
 Kostenvoranschlag

Kunden-Nr.: _____

Besteller: _____

Datum: _____

Unterschrift: _____

Kommission:**Die Anterior-Laufhilfe.**

- leichter Aluminiumrahmen (Gr. 2+3 faltbar)
- Handgriffe einzeln höhen- und breitenverstellbar
- EVA-Bereifung (150 mm bei Gr. 0+1, 200 mm bei Gr. 2+3)

HMV-NR.: 10.46.02.3049
**Maße**

		Gr. 0	Gr. 1	Gr. 2	Gr. 3
A1	Griffhöhe	30 - 47 cm	38 - 59 cm	53 - 75 cm	63 - 88 cm
A2	Höhe Unterarmstützen	41 - 58 cm	49 - 70 cm	63 - 85 cm	73 - 98 cm
B	Griffabstand	18 - 32 cm	22 - 36 cm	30 - 44 cm	36 - 50 cm
C	Sitzhöhe	25 cm	30 cm	45 cm	45 cm
D	Breite Gesamt	44 cm	48 cm	62 cm	71 cm
E	Länge Gesamt	36,5 cm	42,5 cm	57,5 cm	61 cm
E	Länge Gesamt (teleskopierbarer Radstand)	39 - 47 cm	45 - 55 cm	60 - 74 cm	65 - 79 cm
	max. Belastung	20 kg	30 kg	50 kg	65 kg
	Gewicht	4,2 kg	5 kg	7,4 kg	9,1 kg

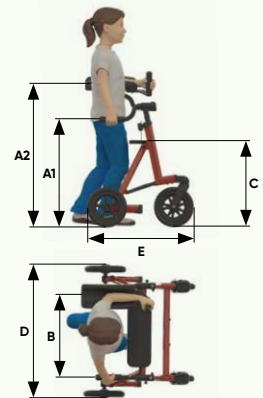
**Grundmodell****marcy. Gr. 0-3**

Preis / Stück



<input type="checkbox"/> Gr. 0	(76 00 000)	CHF 920
<input type="checkbox"/> Gr. 1	(76 01 000)	CHF 920
<input type="checkbox"/> Gr. 2	(76 02 000)	CHF 920
<input type="checkbox"/> Gr. 3	(76 03 000)	CHF 966

**marcy. Gr. 0-3**
(teleskopierbar)

Preis / Stück

<input type="checkbox"/> Gr. 0	(76 00 100)	CHF 1.197
<input type="checkbox"/> Gr. 1	(76 01 100)	CHF 1.197
<input type="checkbox"/> Gr. 2	(76 02 100)	CHF 1.197
<input type="checkbox"/> Gr. 3	(76 03 100)	CHF 1.300

 Grundausrüstung
 zusätzlich mit
 verstellbarem
 Radstand

Rahmenfarben			
Farbauswahl für Gr. 0+1  Preis	Farbauswahl für Gr. 2  Preis	Farbauswahl für Gr. 3  Preis	Beschichtung mit einer Wunschfarbe (nach Absprache) Bitte hier den gewünschten Farbton angeben: RAL _____ Preis
<input type="checkbox"/> Telemagenta (Pink) (92 00 012) inkl. <input type="checkbox"/> Himmelblau (92 00 013) inkl.	<input type="checkbox"/> Lasuritblau metallic (92 00 010) inkl. <input type="checkbox"/> Verkehrsrot (92 00 007) inkl.	<input type="checkbox"/> Anthrazit metallic (92 00 014) inkl. <input type="checkbox"/> Reinweiß (92 00 100) inkl.	<input type="checkbox"/> 76 00 090 CHF 168

Zubehör																					
Unterarmauflagen mit Handgriffen (nur mit teleskopierbarem Grundmodell möglich) Unterarmauflagen sind tiefen-, höhen- und winkelverstellbar – die Handgriffe tiefen- und winkelverstellbar 	Unterarmauflagen mit Griffkugeln (nur mit teleskopierbarem Grundmodell möglich) Unterarmauflagen sind tiefen-, höhen- und winkelverstellbar – die Griffkugeln tiefen- und winkelverstellbar 	Griffstange – abschwengbar, als Querverbindung zwischen den Handgriffen (in Kombination mit den nebenstehenden Unterarmauflagen nicht möglich) 	Sitz – fest montiert, gepolstert und bezogen, inkl. Rückengurt 																		
<table border="1"> <thead> <tr> <th></th> <th>Länge</th> <th>Breite</th> </tr> </thead> <tbody> <tr> <td>Gr. 1</td> <td>18 cm</td> <td>6,5 cm</td> </tr> <tr> <td>Gr. 2</td> <td>25 cm</td> <td>8 cm</td> </tr> </tbody> </table>		Länge	Breite	Gr. 1	18 cm	6,5 cm	Gr. 2	25 cm	8 cm	<table border="1"> <thead> <tr> <th></th> <th>Länge</th> <th>Breite</th> </tr> </thead> <tbody> <tr> <td>Gr. 1</td> <td>18 cm</td> <td>6,5 cm</td> </tr> <tr> <td>Gr. 2</td> <td>25 cm</td> <td>8 cm</td> </tr> </tbody> </table>		Länge	Breite	Gr. 1	18 cm	6,5 cm	Gr. 2	25 cm	8 cm		
	Länge	Breite																			
Gr. 1	18 cm	6,5 cm																			
Gr. 2	25 cm	8 cm																			
	Länge	Breite																			
Gr. 1	18 cm	6,5 cm																			
Gr. 2	25 cm	8 cm																			
Preis / Satz		Preis / Stück																			
<input type="checkbox"/> Gr. 1 (76 01 001) CHF 454 <input type="checkbox"/> Gr. 2 (76 02 001) CHF 454	<input type="checkbox"/> Gr. 1 (76 01 002) CHF 454 <input type="checkbox"/> Gr. 2 (76 02 002) CHF 454	<input type="checkbox"/> für Gr. 0 (76 00 003) CHF 355 <input type="checkbox"/> für Gr. 1 (76 01 003) CHF 355 <input type="checkbox"/> für Gr. 2 (76 02 003) CHF 355 <input type="checkbox"/> für Gr. 3 (76 03 003) CHF 355	<input type="checkbox"/> für Gr. 0 (76 00 004) CHF 219 <input type="checkbox"/> für Gr. 1 (76 01 004) CHF 219 <input type="checkbox"/> für Gr. 2 (76 02 004) CHF 219 <input type="checkbox"/> für Gr. 3 (76 03 004) CHF 219																		

Zubehör			
Feststell-Handbremse 	Handbremse – mit extra kleinen Bremsgriffen bei reduzierter Griffweite mit separater Feststellfunktion 	Schleifbremse 	Rücklaufstopp 
Montage in Kombination mit der Unterarmauflage (in Kombination mit der Griffkugel nicht möglich) 			
Preis / Satz	Aufpreis / Satz	Preis / Satz	Aufpreis / Paar
<input type="checkbox"/> für Gr. 0 (76 00 005) CHF 323 <input type="checkbox"/> für Gr. 1 (76 01 005) CHF 323 <input type="checkbox"/> für Gr. 2 (76 02 005) CHF 323 <input type="checkbox"/> für Gr. 3 (76 03 005) CHF 323	<input type="checkbox"/> für Gr. 0 (76 00 010) CHF 528 <input type="checkbox"/> für Gr. 1 (76 01 010) CHF 528 <input type="checkbox"/> für Gr. 2 (76 02 010) CHF 528 <input type="checkbox"/> für Gr. 3 (76 03 010) CHF 528	<input type="checkbox"/> für Gr. 0+1 (76 00 006) CHF 108 <input type="checkbox"/> für Gr. 2+3 (76 02 006) CHF 108	<input type="checkbox"/> für Gr. 0+1 (76 00 009) CHF 352 <input type="checkbox"/> für Gr. 2+3 (76 02 009) CHF 352

Zubehör			
Richtungsfeststeller 	Ablagekorb für Gr. 0+1  für Gr. 2+3 	Schiebestange für Begleitperson 	
Preis / Paar	Preis / Stück	Preis / Stück	
<input type="checkbox"/> für Gr. 0+1 (76 00 008) CHF 113 <input type="checkbox"/> für Gr. 2+3 (76 02 008) CHF 113	<input type="checkbox"/> für Gr. 0 (76 00 007) CHF 90 <input type="checkbox"/> für Gr. 1 (76 01 007) CHF 90 <input type="checkbox"/> für Gr. 2+3 (76 02 007) CHF 90	<input type="checkbox"/> für rechts (76 00 012) CHF 240 <input type="checkbox"/> für links (76 01 012) CHF 240	

dynamic pacer.

Rechnungsanschrift:

Versandadresse:

Siehe Rechnungsanschrift

Bestellung

Kostenvoranschlag

Kunden-Nr.: _____

Besteller: _____

Datum: _____

Unterschrift: _____

Kommission:

Der dynamische Gehtrainer.

- Modulares Set mit diversen Kombinationsmöglichkeiten von unterschiedlichen Untergestellen und Oberrahmen (außer Gr. 0+4)
- Oberrahmen zur Aufnahme von Zubehör, stufenlos höhenverstellbar mittels Gasdruckfederunterstützung (bei Gr. 1-4)



HMV-Nr.: 10.46.02.3005
(Gr. 0)

HMV-Nr.: 10.46.02.3044
(mit Standard-Untergestell)

HMV-Nr.: 10.46.02.3046
(mit Kombi-Untergestell)



Grundmodell - Oberrahmen (Gr. 1-4)

Standard-Oberrahmen			Dynamischer Oberrahmen		
		Preis / Stück			Preis / Stück
<input type="checkbox"/> Gr. 1	(33 01 200)	CHF 1.497	<input type="checkbox"/> Gr. 1	(33 01 202)	CHF 2.495
<input type="checkbox"/> Gr. 2	(33 02 200)	CHF 1.895	<input type="checkbox"/> Gr. 2	(33 02 202)	CHF 3.233
<input type="checkbox"/> Gr. 3	(33 03 200)	CHF 2.322	<input type="checkbox"/> Gr. 3	(33 03 202)	CHF 3.656
<input type="checkbox"/> Gr. 4	(33 04 200)	CHF 3.223	<input type="checkbox"/> Gr. 4	(33 04 202)	CHF 4.578







Grundmodell - Untergestelle (Gr. 1-4)

Standard-Untergestell		Kombi-Untergestell		Laufband-Untergestell	
inklusive vier 5½" (140 mm)-Rollen mit Feststellbremse, Schleifbremse, Rücklaufstopp und Richtungsfeststeller		inklusive zwei 8" (200 mm) Vorderrädern mit Richtungsfeststeller und zwei 11 ½" (290 mm) Hinterrädern mit Feststellbremse, Schleifbremse und Rücklaufstopp, für den Innen- und Außenbereich (für die Nutzung im Außenbereich muss die Funktions- und Feststellhandbremse mitbestellt werden)		nur für Gr. 1-3 , inklusive vier 5½" (140 mm)-Rollen mit Feststellbremse, Schleifbremse, Rücklaufstopp und Richtungsfeststeller (nur in Anthrazit erhältlich)	
					
Preis / Stück		Preis / Stück		Preis / Stück	
<input type="checkbox"/> Gr. 1 ohne Distanzmesser	(33 01 204) CHF 961	<input type="checkbox"/> Gr. 2 ohne Distanzmesser	(33 02 206) CHF 1.776	<input type="checkbox"/> schmal	(33 00 208) CHF 2.272
<input type="checkbox"/> Gr. 1 mit Distanzmesser	(33 01 205) CHF 1.337	<input type="checkbox"/> Gr. 2 mit Distanzmesser	(33 02 207) CHF 2.182		
<input type="checkbox"/> Gr. 2 ohne Distanzmesser	(33 02 204) CHF 1.181	<input type="checkbox"/> Gr. 3 ohne Distanzmesser	(33 03 206) CHF 2.193		
<input type="checkbox"/> Gr. 2 mit Distanzmesser	(33 02 205) CHF 1.569	<input type="checkbox"/> Gr. 3 mit Distanzmesser	(33 03 207) CHF 2.586		
<input type="checkbox"/> Gr. 3 ohne Distanzmesser	(33 03 204) CHF 1.569				
<input type="checkbox"/> Gr. 3 mit Distanzmesser	(33 03 205) CHF 1.991				
<input type="checkbox"/> Gr. 4 ohne Distanzmesser	(33 04 204) CHF 2.795				
<input type="checkbox"/> Gr. 4 mit Distanzmesser	(33 04 205) CHF 3.194				

Grundmodell pacer mini. (Gr. 0)

	pacer mini. (Gr. 0) einteiliges Grundgestell mit Greifrahmen, 4 Lenkrollen mit Schleifbremse, Rücklaufstopp, Feststellbremse und Richtungsfeststeller
	Preis / Stück
<input type="checkbox"/> Gr. 0 ohne Distanzmesser	(33 00 200) CHF 1.851
<input type="checkbox"/> Gr. 0 mit Distanzmesser	(33 00 201) CHF 2.130

Rahmenfarben

Farbauswahl für Gr. 0	Farbauswahl für Gr. 1	Farbauswahl für Gr. 2	Farbauswahl für Gr. 3	Farbauswahl für Gr. 4
	 	 	 	
Preis	Preis	Preis	Preis	Preis
<input type="checkbox"/> Limettengrün (92 00 153) inkl.	<input type="checkbox"/> Limettengrün (92 00 153) inkl. <input type="checkbox"/> Weiß (92 00 155) inkl.	<input type="checkbox"/> Rot (92 00 150) inkl. <input type="checkbox"/> Weiß (92 00 155)	<input type="checkbox"/> Blau (92 00 152) inkl. <input type="checkbox"/> Anthrazit (92 00 151) inkl.	<input type="checkbox"/> Anthrazit (92 00 151) inkl.

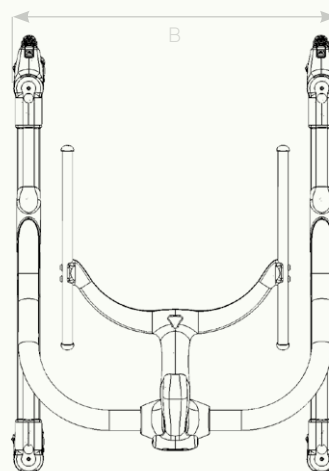
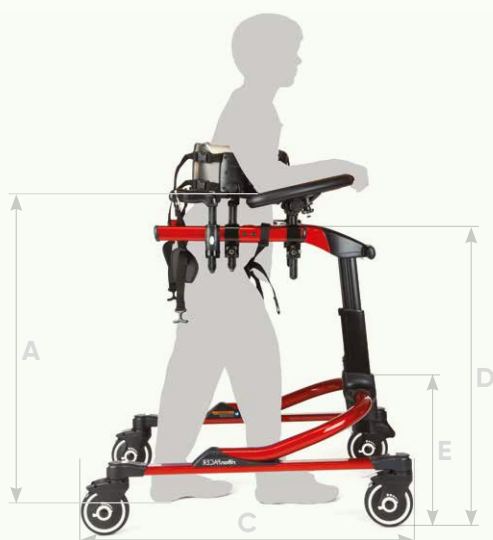
Maße

		Gr. 0	Gr. 1	Gr. 2	Gr. 3	Gr. 4	
A	empfohlene Ellbogenhöhe	39 – 52 cm	47 – 70 cm	61 – 89 cm	81 – 119 cm	86 – 124 cm	
B	Breite gesamt	Standard-Untergestell	52 cm	58 cm	66 cm	71 cm	80 cm
		Kombi-Untergestell	-	-	76 cm	81 cm	-
		Schmales Laufband-Untergestell	-	89 cm	89 cm	89 cm	-
C	Länge gesamt	Standard-Untergestell	57 cm	66 cm	76 cm	91 cm	101 cm
		Kombi-Untergestell	-	-	91 cm	103 cm	-
		Laufband-Untergestell	-	104 cm	104 cm	104 cm	-
D	Rahmenhöhe	Standard-/ Kombi-Untergestell	32 cm	41 – 53 cm	55 – 69 cm	72 – 98 cm	79 – 104 cm
		Laufband-Untergestell	-	58 – 89 cm	60 – 93 cm	76 – 119 cm	-
E	Höhe Untergestell (ohne Oberrahmen)	Standard-/ Kombi-Untergestell	-	28 cm	37 cm	41 cm	47 cm
		Laufband-Untergestell	-	53 cm	53 cm	53 cm	-
	Gewicht	Standard-Untergestell	4,6 kg	5,2 kg	6,8 kg	7 kg	10,2 kg
		Kombi-Untergestell	-	-	8,4 kg	8,7 kg	-
		Schmales Laufband-Untergestell	-	12,5 kg	12,5 kg	12,5 kg	-
		Standard-Oberrahmen	-	2,7 kg	3,4 kg	4,4 kg	4,9 kg
		Dynamischer Oberrahmen	-	3,4 kg	5,2 kg	6,1 kg	6,8 kg
	Bewegung des dynamischen Oberrahmens	Vertikal	-	3,5 cm	8 cm	8 cm	8 cm
		Horizontal	-	4 cm	5 cm	5 cm	5 cm
	max. Laufbandbreite	Schmales Laufband-Untergestell	-	74 cm	74 cm	74 cm	-
	max. Laufbandhöhe	Laufband-Untergestell	-	28 cm	28 cm	28 cm	-
	max. Belastung		23 kg	34 kg	68 kg	91 kg	113 kg

Zubehör
Multi-Positionierungs-Sattel (MPS)

Der Multi-Positionierungs-Sattel (MPS) ist ein höchst effektives Zubehör um das Gangbild zu optimieren. Er ermöglicht eine schnelle Feineinstellung der Beckenposition bei der Nutzung des Gehtrainers als Anterior- und auch als Posterior-Laufhilfe. Einstellbar in fünf Richtungen kann er jeder Haltung des Anwenders angepasst werden und kann am Standard- sowie dem dynamischen Oberrahmen montiert werden.



Sitzpolster Maße	Gr. 1+2	Gr. 3
Breite vorne (a)	7,5cm	11,5cm
Breite mitte (b)	4,5cm	6,5cm
Breite hinten (c)	9cm	13,5cm
Länge (d)	24cm	27,5cm

Satteltiefe – mit der Einstellung der Satteltiefe kann während der Vorwärtsbewegung das Becken in eine optimale Position in Bezug zum Oberkörper gebracht werden
Einstellbereich: 13cm



Sattelwinkel – mittels des Sattelwinkels kann das Becken in eine Vor- und Rücklage gebracht werden und somit das Gangbild optimiert werden
Vorlage: 7,5° und 15°
Rücklage: 7,5° und 15°



Sattelhöhe – mit der Sattelhöhe kann eine Feineinstellung der Beckenposition während des Gehens erfolgen
Einstellbereich: 22cm



Hüftanlage – die Hüftanlage kann in der Höhe und Tiefe eingestellt werden und bietet eine notwendige Dämpfung und Halt für die Hüfte
Einstellbereich Tiefe: 8cm
Einstellbereich Höhe: 8cm



Preis / Stück

- Gr. 1 für Gr. 1 **(3301012)**
- Gr. 2 für Gr. 2-4 **(3302012)**
- Gr. 3 für Gr. 2-4 **(3303012)**

CHF 2.162
CHF 2.239
CHF 2.424

Zubehör
MPS Polsterüberzug zur Reib- und Widerstands-Reduzierung

Preis / Stück

- für MPS Gr. 1+2 **(3301024)**
- für MPS Gr. 3 **(3303024)**

CHF 161
CHF 161

Zubehör

Beckenpositionierungshilfe – mit Halterungen und einem Paar Schiebegriffe

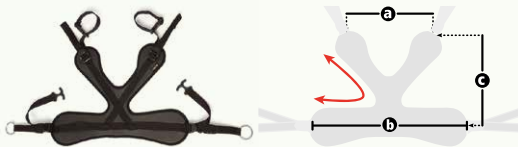

	Gr. 0	Gr. 1	Gr. 2
Benutzermaße*	15 – 20cm	15 – 25cm	20 – 36cm
a	17cm	22cm	30cm
b	30cm	41cm	51cm
c	18cm	23cm	30cm

* Hälfte des Oberschenkelumfangs

Preis / Set

- Gr. 0 **(3300015)**
- Gr. 1 **(3301015)**
- Gr. 2 **(3302015)**

CHF 900
CHF 978
CHF 1.069

Hüftpositionierungshilfe – verstellbar, mit Halterungen und einem Paar Schiebegriffe



	Gr. 1	Gr. 2
Schrittlänge (a)	6cm	9cm
Breite (b)	3cm	4,5cm
Länge (c)	23cm	28cm

Preis / Set

- Gr. 1 **(3301003)**
- Gr. 2 **(3302003)**

CHF 782
CHF 868

Polster – für Hüftpositionierungshilfe



Preis / Stück

- für Gr. 1 **(3301004)**
- für Gr. 2 **(3302004)**

CHF 282
CHF 282

Zubehör
Gepolsterte Rumpfstütze – mit Halterung

	Umfang	Höhe
Gr. 1	36 – 71cm	11cm
Gr. 2	56 – 102cm	17cm
Gr. 3	71 – 127cm	20cm
Preis / Stück		
<input type="checkbox"/> Gr. 1	(33 01002)	CHF 1.051
<input type="checkbox"/> Gr. 2	(33 02002)	CHF 1.119
<input type="checkbox"/> Gr. 3	(33 03002)	CHF 1.119

Zubehör
Brustanlage

mit Rückengurt und Halterung

	Höhe	Umfang
für Gr. 0	10cm	36 – 71cm
für Gr. 1	10cm	36 – 71cm
für Gr. 2	12,5cm	56 – 102cm
für Gr. 3	15cm	71 – 127cm
Preis / Stück		
<input type="checkbox"/> für Gr. 0	(33 00020)	CHF 653
<input type="checkbox"/> für Gr. 1	(33 01020)	CHF 653
<input type="checkbox"/> für Gr. 2	(33 02020)	CHF 714
<input type="checkbox"/> für Gr. 3	(33 03020)	CHF 748

Handgriffe – mit Halterung

	Höhe	Breite
Gr. 1	12,5cm	9cm
Gr. 2	18cm	9cm
Preis / Paar		
<input type="checkbox"/> Gr. 1	(33 01019)	CHF 427
<input type="checkbox"/> Gr. 2	(33 02019)	CHF 456

Zubehör
Gepolsterte Armstützen – mit Handgriffen und Halterungen

	Auflagefläche	Verstellbereich (Ellbogen bis Faust)
Gr. 1	11x18cm	20 – 32cm
Gr. 2	13x22cm	27 – 41cm
Preis / Paar		
<input type="checkbox"/> Gr. 1	(33 01001)	CHF 894
<input type="checkbox"/> Gr. 2	(33 02001)	CHF 894

Gepolsterte Unterarmauflagen – mit Halterungen (empfohlen für Gr. 2-4)

	Auflagefläche
ohne Handgriffe	34x14 cm
mit Handgriffen	34x14 cm
Preis / Paar	
<input type="checkbox"/> ohne Handgriffe	(33 00010) CHF 844
<input type="checkbox"/> mit Handgriffen	(33 01010) CHF 981

Zubehör
Funktions- und Feststellhandbremse

nur am Kombi-Untergestell und in Verbindung mit den gepolsterten Armstützen sowie Unterarmauflagen verwendbar (nur mit einer Rahmenbohrung nachrüstbar)



Preis / Paar	
<input type="checkbox"/> für Gr. 2	(33 02011) CHF 670
<input type="checkbox"/> für Gr. 3	(33 03011) CHF 732



Greifringe – mit Halterungen

Preis / Paar	
<input type="checkbox"/>	33 00008 CHF 411

Zubehör

Zusätzliche Schiebegriffe für alle Größen 	Therapietisch – mit Mulde und transparenter Abdeckung 	Oberschenkelpositionierungshilfe – mit Halterungen 	
	Innenmaße 22x28cm max. Belastung 5kg	Gr. 1 Gr. 2	Länge max. Oberschenkelumfang 13–20cm 38cm 13–28cm 51cm
Preis / Paar	Preis / Stück		Preis / Paar
<input type="checkbox"/> 33 00 002 CHF 254	<input type="checkbox"/> für Gr. 0 (33 00 001) CHF 860 <input type="checkbox"/> für Gr. 1–4 (33 00 013) CHF 860	<input type="checkbox"/> Gr. 1 (33 01 005) <input type="checkbox"/> Gr. 2 (33 02 005)	CHF 782 CHF 929

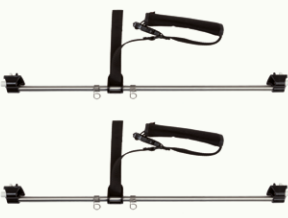
Zubehör

Knöchelpositionierungshilfe für Gr. 0 	Knöchelpositionierungshilfe für Standard-Untergestell 	Knöchelpositionierungshilfe für Kombi-Untergestell 	Knöchelpositionierungshilfe für Laufband-Untergestell 
Preis / Satz	Preis / Satz	Preis / Satz	Preis / Satz
<input type="checkbox"/> für Gr. 0 (33 00 016) CHF 421	<input type="checkbox"/> für Gr. 1 (33 01 016) CHF 421 <input type="checkbox"/> für Gr. 2 (33 02 016) CHF 421 <input type="checkbox"/> für Gr. 3+4 (33 03 016) CHF 473	<input type="checkbox"/> für Gr. 2 (33 02 017) CHF 421 <input type="checkbox"/> für Gr. 3 (33 03 017) CHF 473	<input type="checkbox"/> 33 00 018 CHF 473

Zubehör

Schiebestange für die Begleitperson 	Zubehör-Tasche 35cm x 40cm x 23cm 
Preis / Stück <input type="checkbox"/> für Gr. 0 (33 00 009) CHF 309 <input type="checkbox"/> für Gr. 1 (33 01 022) CHF 309 <input type="checkbox"/> für Gr. 2–3 (33 02 022) CHF 309	Preis / Stück <input type="checkbox"/> 33 00 014 CHF 197

momo dreirad.

Rechnungsanschrift:

Versandadresse:

 Siehe Rechnungsanschrift

 Bestellung
 Kostenvoranschlag

Kunden-Nr.: _____

Besteller: _____

Datum: _____

Unterschrift: _____

Kommission:

Das coole Dreirad.

- Aluminiumrahmen mit extra tiefem Einstieg
- Felgenbremse mit separater Parkbremse
- winkelverstellbarer Lenkervorbau
- Lenkungsdämpfer zur Stabilisierung des Geradeauslaufs (entfällt bei Lenkung für Begleitperson)
- Trommelbremse im Vorderrad
- inkl. Schutzbleche und Korb
- Lichtanlage nach StVZO mit Nabendynamo (ab 24/20")



Maße



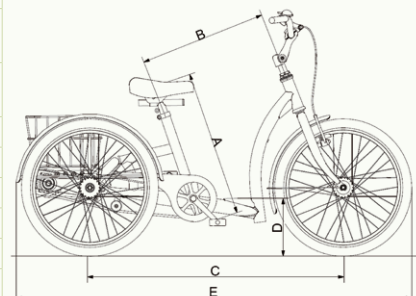

		12"	16/12"	16"	20"	24/20"	24"	26"	26" (XL)
A*	Pedal bis Oberkante Sattel	30 - 43 cm	35 - 48 cm	42 - 62 cm	49 - 71 cm	53 - 75 cm	55 - 77 cm	65 - 87 cm	72 - 94 cm
A**	Pedal bis Oberkante Sattel	33 - 40 cm	38 - 45 cm	45 - 60 cm	52 - 67 cm	56 - 71 cm	58 - 81 cm	68 - 91 cm	75 - 98 cm
B	Sattelstützrohr bis Vorbaurohr	33 cm	40 cm	39 cm	45 cm	54 cm	52 cm	58 cm	58 cm
C	Radstand	68 cm	75 cm	80 cm	91 cm	99 cm	104 cm	112 cm	112 cm
D	Einstiegshöhe	16 cm	16 cm	18 cm	20 cm	20 cm	22 cm	23 cm	23 cm
E	Länge über Alles	102 cm	110 cm	120 cm	140 cm	153 cm	165 cm	178 cm	178 cm
	Breite über Alles	58 cm	65 cm	65 cm	69 cm	75 cm	75 cm	75 cm	75 cm
	max. Belastung	40 kg	50 kg	60 kg	80 kg	90 kg	100 kg	120 kg	120 kg
	Gewicht	12 kg	13,5 kg	14,5 kg	17 kg	18,5 kg	19,5 kg	21,5 kg	21,7 kg





* Maß mit Standard Sattelstütze / ** Maß mit T-Sattelstütze

Grundmodell			
momo dreirad. 12" (HMV-Nr.: 22.51.02.0053)	momo dreirad. 16/12" (HMV-Nr.: 22.51.02.0054)	momo dreirad. 16" (HMV-Nr.: 22.51.02.0054)	momo dreirad. 20" (HMV-Nr.: 22.51.02.0055)
Grundausrüstung, ohne Trommelbremse und Schutzbleche hinten, zusätzlich mit Wimpel	Grundausrüstung, zusätzlich mit Wimpel	Grundausrüstung, zusätzlich mit Wimpel	Grundausrüstung, zusätzlich mit Wimpel
Preis / Stück	Preis / Stück	Preis / Stück	Preis / Stück
<input type="checkbox"/> 37 01 000 CHF 1.186	<input type="checkbox"/> 37 02 100 CHF 1.815	<input type="checkbox"/> 37 02 000 CHF 1.815	<input type="checkbox"/> 37 03 000 CHF 1.971

Grundmodell			
momo dreirad. 24/20" (HMV-Nr.: 22.51.02.0051)	momo dreirad. 24" (HMV-Nr.: 22.51.02.0051)	momo dreirad. 26" (HMV-Nr.: 22.51.02.0052)	momo dreirad. 26" (XL) (HMV-Nr.: 22.51.02.0052)
Grundausrüstung	Grundausrüstung	Grundausrüstung	Grundausrüstung
Preis / Stück	Preis / Stück	Preis / Stück	Preis / Stück
<input type="checkbox"/> 37 04 100 CHF 2.267	<input type="checkbox"/> 37 04 000 CHF 2.267	<input type="checkbox"/> 37 05 000 CHF 2.460	<input type="checkbox"/> 37 06 000 CHF 2.699

Rahmenfarben					
Farbauswahl für 12"	  	Farbauswahl für 16" + 16/12" + 20"	  	Farbauswahl für 24" + 24/20" + 26" + 26" XL	 
	Preis		Preis		Preis
<input type="checkbox"/> Telemagenta (Pink) (92 00 012)	inkl.	<input type="checkbox"/> Melonengelb (92 00 006)	inkl.	<input type="checkbox"/> Anthrazit metallic (92 00 014)	inkl.
<input type="checkbox"/> Himmelblau (92 00 013)	inkl.	<input type="checkbox"/> Marineblau (92 00 008)	inkl.	<input type="checkbox"/> Reinweiß (92 00 100)	inkl.
<input type="checkbox"/> Reinweiß (92 00 100)	inkl.	<input type="checkbox"/> Reinweiß (92 00 100)	inkl.		

Konfigurationsmöglichkeiten - Antrieb			
	Art.-Nr.	Antrieb	Aufpreis / Stück
	<input type="checkbox"/> 37 00 001	Starrer Zahnkranz (Standardkonfiguration, wenn nicht anders angegeben)	inkl.
	<input type="checkbox"/> 37 00 004	Freilaufbremsnabe (mit Rücktrittbremse)	CHF 225
	<input type="checkbox"/> 37 00 403	Umschaltung starrer Zahnkranz auf Leerlaufnabe	CHF 452
	<input type="checkbox"/> 37 00 002	Extra leichte Übersetzung (nur für oben genannte Antriebsarten)	inkl.
	<input type="checkbox"/> 37 00 303	Umschaltung zwischen starrem Zahnkranz, Leerlaufnabe und 3-Gang-Freilaufbremsnabe mit Rückfahroption	CHF 748
	<input type="checkbox"/> 37 00 005	3-Gang-Freilaufbremsnabe (mit Rücktrittbremse)	CHF 281
	<input type="checkbox"/> 37 00 007	3-Gang-Freilaufbremsnabe mit Rückfahroption	CHF 509
	<input type="checkbox"/> 37 00 008	7-Gang-Freilaufbremsnabe (mit Rücktrittbremse)	CHF 497
<input type="checkbox"/> 37 00 202	7-Gang-Freilaufnabe mit Rollenbremse (Bremsgriff am Lenker montiert, ohne Rücktrittbremse)	CHF 748	

Sättel						
Standard-Sattel (Standardkonfiguration, wenn nicht anders angegeben)			Gel-Sattel			
						
	Breite	Länge		Breite hinten	Breite vorne	Länge
Gr. 1	15 cm	21 cm	Gr. 1	19 cm	4 cm	24 cm
Gr. 2	15 cm	24 cm	Gr. 2	24 cm	7 cm	27 cm
Gr. 3	18 cm	26 cm				
	Preis / Stück			Aufpreis / Stück		
<input type="checkbox"/> Gr. 1 (37 01 001)		inkl.	<input type="checkbox"/> Gr. 1 (37 01 024)			CHF 78
<input type="checkbox"/> Gr. 2 (37 02 001)		inkl.	<input type="checkbox"/> Gr. 2 (37 02 024)			CHF 78
<input type="checkbox"/> Gr. 3 (37 03 001)		inkl.				

Sättel
Sattelstützen

Einradsattel – Bananenform (Achtung: min. Schrittlänge erhöht sich um 2 cm)				Mofa-Sattel – (Achtung: min. Schrittlänge erhöht sich um 2 cm)				Standard-Sattelstütze (Standardkonfiguration, wenn nicht anders angegeben)			T-Sattelstütze – zur horizontalen Verstellung des Sattels		
Breite hinten	Breite mittig	Breite vorne	Länge	Breite hinten	Breite vorne	Länge hinten	Länge gesamt	für			für		
11 cm	6 cm	8 cm	25 cm	26 cm	9,5 cm	12 cm	25 cm	Gr. 1	12" + 16/12"		Gr. 1	12" + 16/12"	
Aufpreis / Stück				Aufpreis / Stück				Preis / Stück			Aufpreis / Stück		
<input type="checkbox"/> 37 00 010 CHF 148				<input type="checkbox"/> 37 00 023 CHF 215				<input type="checkbox"/> Gr. 1 (37 01 004) inkl.			<input type="checkbox"/> Gr. 1 (37 01 005) CHF 112		
								<input type="checkbox"/> Gr. 2 (37 02 004) inkl.			<input type="checkbox"/> Gr. 2 (37 02 005) CHF 112		
								<input type="checkbox"/> Gr. 3 (37 03 004) inkl.			<input type="checkbox"/> Gr. 3 (37 03 005) CHF 112		

Aufnahmebügel
Kopfstütze

Aufnahmebügel mit Halterung – nur in Verbindung mit der T-Sattelstütze nutzbar				Kopfstütze – nur in Verbindung mit einem Aufnahmebügel nutzbar			
Gr.	max. Höhe*	Tiefe		Breite		Höhe	
Gr. 1	20 cm	12 cm		Gr. 1		20 cm	
Gr. 2	30 cm	12 cm		Gr. 2		23 cm	
Gr. 3	37 cm	12 cm		Gr. 1		15 cm	
Gr. 4	53 cm	12 cm		Gr. 2		18 cm	
nach Maß	___ cm (max. 85 cm)	___ cm (max. 30 cm)					
* max. Höhe: gemessen vom Standard-Sattel bis zur Oberkante der jeweiligen Pelotte				Preis / Satz			
<input type="checkbox"/> Gr. 1 (37 01 007) CHF 182		<input type="checkbox"/> Gr. 3 (37 03 007) CHF 182		<input type="checkbox"/> Gr. 1 (37 01 029) CHF 475		<input type="checkbox"/> Gr. 2 (37 02 029) CHF 475	
<input type="checkbox"/> Gr. 2 (37 02 007) CHF 182		<input type="checkbox"/> Gr. 4 (37 04 007) CHF 182					
<input type="checkbox"/> nach Maß (37 09 007) CHF 387							

Rumpfstützen
Beckenstützen

Dynamische Rückenpelotte gepolstert mit Gurt und Halterung (nur in Verbindung mit einem Aufnahmebügel nutzbar)		Breitenverstellbare Rückenpelotte gepolstert, inkl. Halterung (nur in Verbindung mit einem Aufnahmebügel nutzbar)		Dynamische Beckenführungspelotte gepolstert mit Gurt und Halterung (nur in Verbindung mit einem Aufnahmebügel nutzbar)		Breitenverstellbare Beckenführungspelotte gepolstert, inkl. Halterung (nur in Verbindung mit einem Aufnahmebügel nutzbar)	
Breite		Breite		Breite		Breite	
Gr. 1 20 - 30 cm		Gr. 1 20 - 28 cm		Gr. 1 20 - 30 cm		Gr. 1 20 - 28 cm	
Gr. 2 25 - 35 cm		Gr. 2 25 - 33 cm		Gr. 2 25 - 35 cm		Gr. 2 25 - 33 cm	
Gr. 3 30 - 40 cm		Gr. 3 30 - 36 cm		Gr. 3 30 - 40 cm		Gr. 3 30 - 36 cm	
Preis / Stück		Preis / Stück		Preis / Stück		Preis / Stück	
<input type="checkbox"/> Gr. 1 (37 01 008) CHF 339		<input type="checkbox"/> Gr. 1 (37 01 025) CHF 454		<input type="checkbox"/> Gr. 1 (37 01 009) CHF 339		<input type="checkbox"/> Gr. 1 (37 01 026) CHF 454	
<input type="checkbox"/> Gr. 2 (37 02 008) CHF 339		<input type="checkbox"/> Gr. 2 (37 02 025) CHF 454		<input type="checkbox"/> Gr. 2 (37 02 009) CHF 339		<input type="checkbox"/> Gr. 2 (37 02 026) CHF 454	
<input type="checkbox"/> Gr. 3 (37 03 008) CHF 339		<input type="checkbox"/> Gr. 3 (37 03 025) CHF 454		<input type="checkbox"/> Gr. 3 (37 03 009) CHF 339		<input type="checkbox"/> Gr. 3 (37 03 026) CHF 454	

Begurtungssystem

Brustgurt – für die breitenverstellbare Rückenpelotte			Positionierungsweste – für die breitenverstellbare Rückenpelotte, inkl. Universal-Aufnahme				
Breite		Länge	Breite innen		Breite gesamt	Höhe Seite	Höhe gesamt
Gr. 1 5 cm		18,5 cm	Gr. 1 8 cm		25 cm	10 cm	28 cm
Gr. 2 6,5 cm		25,5 cm	Gr. 2 9 cm		30 cm	12 cm	30 cm
Gr. 3 7 cm		30,5 cm	Gr. 3 12 cm		34 cm	16 cm	35 cm
Preis / Stück			Preis / Stück				
<input type="checkbox"/> Gr. 1 (37 01 050) CHF 135			<input type="checkbox"/> Gr. 1 (37 01 051) CHF 313				
<input type="checkbox"/> Gr. 2 (37 02 050) CHF 135			<input type="checkbox"/> Gr. 2 (37 02 051) CHF 313				
<input type="checkbox"/> Gr. 3 (37 03 050) CHF 135			<input type="checkbox"/> Gr. 3 (37 03 051) CHF 313				





Begurtungssystem

Sitzhose T-Form – für die breitenverstellbare Beckenpelotte					4-Punkt-Beckengurt – für die breitenverstellbare Beckenpelotte						
	Breite Sitzfläche	Breite vorne	Länge Sitzfläche	Länge gesamt		Breite Außenteile	Breite Mittelteil	Länge Außenteil	Länge Mittelteil		
Gr. 1	24 cm	23 cm	15 cm	32 cm		Gr. 1	7 cm	7 cm	12 cm	12 cm	
Gr. 2	26 cm	26 cm	17 cm	34 cm		Gr. 2	9 cm	8,5 cm	13 cm	14 cm	
Gr. 3	28 cm	28 cm	19 cm	38 cm		Gr. 3	11,5 cm	11 cm	15 cm	16 cm	
Preis / Stück					Preis / Stück						
<input type="checkbox"/> Gr. 1	(37 01 052)				CHF 232	<input type="checkbox"/> Gr. 1	(37 01 053)				CHF 239
<input type="checkbox"/> Gr. 2	(37 02 052)				CHF 232	<input type="checkbox"/> Gr. 2	(37 02 053)				CHF 239
<input type="checkbox"/> Gr. 3	(37 03 052)				CHF 232	<input type="checkbox"/> Gr. 3	(37 03 053)				CHF 239

Zubehör

Universal-Aufnahme für Begurtungen bei Nutzung ohne Pelotten (Breite = 27,5 cm)		Handpositionierungshilfe – für alle Lenker (bei keiner Mengenangabe: Standard = 1 Stück)		Lenkeinschlagbegrenzer – einstellbar bis zur Richtungsfeststellung (inkl. bei Lenkung für Begleitperson)		Vorbauverlängerung			
			Breite vorne						
	Gr. 0	8,5 cm					für		
	Gr. 1	10 cm					Gr. 1	12"	10 cm
	Gr. 2	12 cm					Gr. 2	16/12" – 26"	10 cm
Gr. 3	14 cm								
Preis / Stück		Preis / Stück		Preis / Stück		Preis / Stück			
<input type="checkbox"/> 37 02 055	CHF 154	<input type="checkbox"/> Gr. 0	(37 00 054)	CHF 99	<input type="checkbox"/> Gr. 1	(37 01 006)	CHF 182		
		<input type="checkbox"/> Gr. 1	(37 01 054)	CHF 99	<input type="checkbox"/> Gr. 2	(37 03 006)	CHF 182		
		<input type="checkbox"/> Gr. 2	(37 02 054)	CHF 99					
		<input type="checkbox"/> Gr. 3	(37 03 054)	CHF 99					
					<input type="checkbox"/> Gr. 1	(37 01 022)	CHF 36		
					<input type="checkbox"/> Gr. 2	(37 02 022)	CHF 36		

Lenker

Classic-Lenker – schwarz (Standardkonfiguration, wenn nicht anders angegeben)			Touringlenker			Rundlenker			Multifunktionslenker geeignet für 20" – 26"									
	Standard bei	Breite		Breite	Tiefe		Breite	Tiefe		Breite	Tiefe							
	Gr. 1	12"										47 cm	Gr. 1	40 cm	17 cm	Gr. 1	61,5 cm	16,5 cm
	Gr. 2	16/12" + 16"										49 cm	Gr. 2	43 cm	21 cm	Gr. 2	61,5 cm	16,5 cm
	Gr. 3	20"										52 cm	Gr. 3	48 cm	25 cm	Gr. 3	61,5 cm	16,5 cm
Gr. 4	24/20" – 26"	58 cm	Gr. 4	58 cm	17 cm	Gr. 4	58 cm	17 cm										
Preis / Stück			Aufpreis / Stück			Aufpreis / Stück			Aufpreis / Stück									
<input type="checkbox"/> Gr. 1	(37 01 011)		inkl.	<input type="checkbox"/> Gr. 1	(37 01 012)	CHF 141	<input type="checkbox"/> Gr. 1	(37 01 013)	CHF 146	<input type="checkbox"/> 37 02 014		CHF 225						
<input type="checkbox"/> Gr. 2	(37 02 011)		inkl.	<input type="checkbox"/> Gr. 2	(37 02 012)	CHF 141	<input type="checkbox"/> Gr. 2	(37 02 013)	CHF 146									
<input type="checkbox"/> Gr. 3	(37 03 011)		inkl.				<input type="checkbox"/> Gr. 3	(37 03 013)	CHF 146									
<input type="checkbox"/> Gr. 4	(37 04 011)		inkl.															

Lenkerbremse

Rundlenker mit Bremshebeltrieb			Rundlenker mit Bremsfunktion – die Betätigung der Bremsfunktion erfolgt durch einfaches Herunterdrücken des Rundlenkers				
	Breite	Tiefe		Breite	Tiefe		
	Gr. 1	40 cm		17 cm	Gr. 1	40 cm	17 cm
	Gr. 2	43 cm		21 cm	Gr. 2	43 cm	21 cm
	Gr. 3	48 cm		25 cm	Gr. 3	48 cm	25 cm
Aufpreis / Stück			Aufpreis / Stück				
<input type="checkbox"/> Gr. 1	(37 01 028)		CHF 437	<input type="checkbox"/> Gr. 1	(37 01 031)	CHF 437	
<input type="checkbox"/> Gr. 2	(37 02 028)		CHF 437	<input type="checkbox"/> Gr. 2	(37 02 031)	CHF 437	
<input type="checkbox"/> Gr. 3	(37 03 028)		CHF 437	<input type="checkbox"/> Gr. 3	(37 03 031)	CHF 437	

Lenkung

Schiebestange höhenstellbar und abnehmbar, mit integrierter Verdrehsicherung 	Feststellbremse für Begleitperson (nur in Verbindung mit Schiebestange nutzbar) 	Lenkung für Begleitperson – per Umlenkgestänge, inkl. Lenkeinschlagbegrenzer, hierbei entfällt der Lenkungsdämpfer, nur in Verbindung mit Schiebestange nutzbar 	<table border="1" style="width: 100%; border-collapse: collapse;"> <thead> <tr> <th colspan="3" style="text-align: right;">Preis / Stück</th> </tr> </thead> <tbody> <tr> <td><input type="checkbox"/> für 12"</td> <td>(37 01 010)</td> <td>CHF 613</td> </tr> <tr> <td><input type="checkbox"/> für 16"/12"</td> <td>(37 02 110)</td> <td>CHF 613</td> </tr> <tr> <td><input type="checkbox"/> für 16"</td> <td>(37 02 010)</td> <td>CHF 613</td> </tr> <tr> <td><input type="checkbox"/> für 20"</td> <td>(37 03 010)</td> <td>CHF 613</td> </tr> <tr> <td><input type="checkbox"/> für 24"/20"</td> <td>(37 04 110)</td> <td>CHF 613</td> </tr> <tr> <td><input type="checkbox"/> für 24"</td> <td>(37 04 010)</td> <td>CHF 613</td> </tr> <tr> <td><input type="checkbox"/> für 26"</td> <td>(37 05 010)</td> <td>CHF 613</td> </tr> </tbody> </table>	Preis / Stück			<input type="checkbox"/> für 12"	(37 01 010)	CHF 613	<input type="checkbox"/> für 16"/12"	(37 02 110)	CHF 613	<input type="checkbox"/> für 16"	(37 02 010)	CHF 613	<input type="checkbox"/> für 20"	(37 03 010)	CHF 613	<input type="checkbox"/> für 24"/20"	(37 04 110)	CHF 613	<input type="checkbox"/> für 24"	(37 04 010)	CHF 613	<input type="checkbox"/> für 26"	(37 05 010)	CHF 613
Preis / Stück																											
<input type="checkbox"/> für 12"	(37 01 010)	CHF 613																									
<input type="checkbox"/> für 16"/12"	(37 02 110)	CHF 613																									
<input type="checkbox"/> für 16"	(37 02 010)	CHF 613																									
<input type="checkbox"/> für 20"	(37 03 010)	CHF 613																									
<input type="checkbox"/> für 24"/20"	(37 04 110)	CHF 613																									
<input type="checkbox"/> für 24"	(37 04 010)	CHF 613																									
<input type="checkbox"/> für 26"	(37 05 010)	CHF 613																									
Preis / Stück	Preis / Stück																										
<input type="checkbox"/> 37 00 011 CHF 239	<input type="checkbox"/> 37 00 012 CHF 167																										

Kurbel

Stufenlos einstellbare Kurbelverkürzer zur Anpassung der Pedalamplitude hierdurch entsteht bei 12" – 20" keine und bei 24" + 26" eine Verbreiterung des Pedalabstandes je Seite um ca. 18 mm 	Kurbelverkürzer – minimale Verbreiterung des Pedalabstandes, Verkürzung um 2,5 bzw. 5 cm 	Spezialkurbel für Kniekontraktur für 20" – 26" 
Preis / Paar	Preis / Paar	Preis / Stück
<input type="checkbox"/> für 12" – 20" + 16"/12" + 24"/20" (37 00 016) CHF 225 <input type="checkbox"/> für 24" + 26" (37 04 016) CHF 225	<input type="checkbox"/> für 16" + 20" + 24"/20" (37 02 015) CHF 128 <input type="checkbox"/> für 24" + 26" (37 05 015) CHF 128	<input type="checkbox"/> rechts montiert (37 03 015) CHF 526 <input type="checkbox"/> links montiert (37 04 015) CHF 526

Pedale

Fußpositionierungspedale – mit Rennhaken und Ausgleichsgewichten 	Heimtrainerpedale 	Ergotec Pedale – mit Fußpositionierung 								
Tiefe	Breite	A Pedalbreite								
13 cm	12 cm	<table border="1" style="width: 100%; border-collapse: collapse;"> <tr> <td style="width: 10%;"></td> <td style="width: 10%;">Gr. 1</td> <td style="width: 10%;">6,5 cm</td> <td style="width: 10%;">9 cm</td> </tr> <tr> <td></td> <td>Gr. 2</td> <td>8 cm</td> <td>9 cm</td> </tr> </table>		Gr. 1	6,5 cm	9 cm		Gr. 2	8 cm	9 cm
	Gr. 1	6,5 cm	9 cm							
	Gr. 2	8 cm	9 cm							
Aufpreis / Paar	Aufpreis / Paar	Preis / Paar								
<input type="checkbox"/> 37 00 013 CHF 133	<input type="checkbox"/> 37 00 014 CHF 92	<input type="checkbox"/> Gr. 1 (37 01 056) CHF 224 <input type="checkbox"/> Gr. 2 (37 02 056) CHF 224								

Fußschale

Fußschalen – breitenverstellbar, mit Positionierungsgurten und Magnetverschluss



	min. Breite vorne	max. Breite vorne	min. Breite hinten	max. Breite hinten	Länge
Gr. 1	8,7 cm	10,4 cm	5,7 cm	7,4 cm	17,4 cm
Gr. 2	9,5 cm	12 cm	6,7 cm	9,2 cm	20,1 cm
Gr. 3	11,5 cm	14 cm	8,1 cm	10,6 cm	23,8 cm

Preis / Paar	
<input type="checkbox"/> Gr. 1 (37 01 037)	CHF 312
<input type="checkbox"/> Gr. 2 (37 02 037)	CHF 312
<input type="checkbox"/> Gr. 3 (37 03 037)	CHF 312

Fußschalen mit Beinführung
Fußschalen mit Beinführung – breitenverstellbar, mit Positionierungsgurten und Magnetverschluss

	min. Breite vorne	max. Breite vorne	min. Breite hinten	max. Breite hinten	Länge	min. Höhe Beinführung	max. Höhe Beinführung	
Gr. 1	8,7 cm	10,4 cm	5,7 cm	7,4 cm	17,4 cm	15 cm	18,5 cm	
Gr. 2	9,5 cm	12 cm	6,7 cm	9,2 cm	20,1 cm	18 cm	22 cm	
Gr. 3	11,5 cm	14 cm	8,1 cm	10,6 cm	23,8 cm	21 cm	26 cm	
Gr. 4	11,5 cm	14 cm	8,1 cm	10,6 cm	23,8 cm	28 cm	36 cm	
							Preis / Paar	
<input type="checkbox"/> Gr. 1	(37 01 038)						CHF 530	
<input type="checkbox"/> Gr. 2	(37 02 038)						CHF 530	
<input type="checkbox"/> Gr. 3	(37 03 038)						CHF 530	
<input type="checkbox"/> Gr. 4	(37 04 038)						CHF 530	

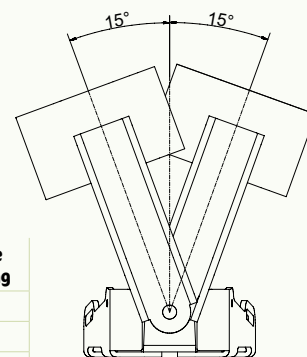
Fußschalen mit dynamischer Beinführung
Fußschalen mit dynamischer Beinführung
 breitenverstellbar, mit Positionierungsgurten und Magnetverschluss

	min. Breite vorne	max. Breite vorne	min. Breite hinten	max. Breite hinten	Länge	min. Höhe Beinführung	max. Höhe Beinführung	
Gr. 1	8,7 cm	10,4 cm	5,7 cm	7,4 cm	17,4 cm	15 cm	18,5 cm	
Gr. 2	9,5 cm	12 cm	6,7 cm	9,2 cm	20,1 cm	18 cm	22 cm	
Gr. 3	12 cm	15 cm	8,8 cm	11,8 cm	24 cm	20,5 cm	25,5 cm	
							Preis / Paar	
<input type="checkbox"/> Gr. 1	(37 01 039)						CHF 695	
<input type="checkbox"/> Gr. 2	(37 02 039)						CHF 695	
<input type="checkbox"/> Gr. 3	(37 03 039)						CHF 695	

Konfigurationsmöglichkeiten - Lichtanlage

	Art.-Nr.	Lichtanlage	für	Aufpreis / Satz
	<input type="checkbox"/> 37 00 021	Aufrüstung einer Akku-Lichtanlage ansteckbar inkl. Reflektoren nach StVZO	12" - 26"	CHF 268
<input type="checkbox"/> 37 01 021	Aufrüstung einer Lichtanlage mit Nabendynamo und Reflektoren nach StVZO	16/12"+ 16"+20"	CHF 268	

momo motion. - Das Dreirad mit Elektro-Unterstützung

Eine Motorunterstützung bei der Nutzung eines Dreirades ist für viele Anwender sinnvoll und aufgrund der Indikation erforderlich. So ist oftmals die Anfahrtsituation für einige Nutzer das einzige Hindernis zur eigenständigen Nutzung des Rades. Bei Krankheitsbildern wie Dystrophien ist wiederum eine permanente Unterstützung zum Ausgleich des relativen Kraftverlusts der Muskulatur erforderlich.

Um den medizinischen Nutzen des Dreiradfahrens auch diesen Menschen zugänglich zu machen, haben wir unser **momo motion.** entwickelt.

Den entsprechenden Anpassbogen zu unserem **momo motion.** sowie weitere Informationen zu den Möglichkeiten der Motorunterstützung finden Sie auf Seite 94 oder auf unserer Homepage unter www.schuchmann.ch/produkt/momo-motion/.



Rechnungsanschrift:

Versandadresse: Siehe Rechnungsanschrift

Bestellung
 Kostenvoranschlag

Kunden-Nr.: _____
 Besteller: _____
 Datum: _____
 Unterschrift: _____

Kommission:

Die clevere Eltern-Kind-Tandemkupplung.

- passend für alle **Schuchmann-Dreiräder** mit Freilauf und / oder Umschaltung auf Freilauf
- für alle 26"- und 28"-Erwachsenenräder mit und ohne Hinterbaufederung
- Räder mit Vollachse oder Radnabenschaltung können mit optional erhältlichen Adaptern vorbereitet werden
- Kindersitze, Gepäckträger und Packtaschen bleiben am Zugfahrrad uneingeschränkt nutzbar
- Koppeln und Entkoppeln des Dreirades innerhalb von Sekunden möglich
- inkl. Spezial-Achs-Muttern



Maße			
	Gr. 1	Gr. 2	Gr. 3
erforderliche Größe des Zugfahrrades	26" - 28"	26" - 28"	26" - 28"
max. Dreiradgröße	12" (auch für 16" + 20" zu verwenden)	16/12" + 16" + 20"	24/20" + 24" + 26"
max. Zuggewicht	40 kg	60 kg	80 kg
Gewicht	5,1kg	5,1kg	8,7 kg

Grundmodell				
follow-me momo. Gr. 1 für 12"		follow-me momo. Gr. 2 für 16/12" + 16" + 20"		follow-me momo. Gr. 3 für 24/20" + 24" + 26"
Preis / Stück		Preis / Stück		Preis / Stück
<input type="checkbox"/> 39 00 100	CHF 647	<input type="checkbox"/> 39 01 100	CHF 647	<input type="checkbox"/> 39 02 100 CHF 966

Adapter für Hinterachse des Zugfahrrades				
Naben- oder Kettenschaltung mit Schnellspanner mit einer maximalen Rahmen- Außenbreite von 150 mm	Naben- oder Kettenschaltung mit Schnellspanner mit einer maximalen Rahmen- Außenbreite von 150 mm bis 175 mm	Naben- oder Kettenschaltung mit Vollachse und Muttern	Nabenschaltung mit Clickbox	Naben- oder Kettenschaltung mit Steckachse
				
ⓘ Einer der ersten drei angebotenen Adapter ist inklusive. Jeden weiteren Adapter berechnen wir mit CHF 112 / Satz.				
Preis / Satz		Preis / Satz		Preis / Satz
<input type="checkbox"/> 39 01 101	inkl.	<input type="checkbox"/> 39 02 101	inkl.	<input type="checkbox"/> 39 01 102 inkl.
Preis / Satz		Preis / Satz		Aufpreis / Satz
<input type="checkbox"/> 39 01 103	CHF 78	<input type="checkbox"/> 39 01 103		CHF 78
Preis / Satz		Preis / Satz		Aufpreis / Satz
<input type="checkbox"/> 39 01 104	CHF 128	<input type="checkbox"/> 39 01 104		CHF 128
ⓘ Bei Bestellung benötigen wir Bilder von beiden Seiten der Achse!				

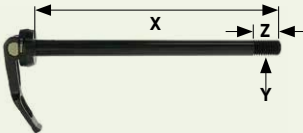
Maßabfrage Steckachse	
	Achsbreite (X): _____ Gewindegröße (Y): M12 x <input type="checkbox"/> 1,0mm <input type="checkbox"/> 1,5mm <input type="checkbox"/> 1,75mm Gewindelänge (Z): _____ Hersteller: <input type="checkbox"/> Syntace <input type="checkbox"/> DT-Swiss <input type="checkbox"/> Shimano <input type="checkbox"/> Sram <input type="checkbox"/> Maxle <input type="checkbox"/> _____

Zubehör	
Aufhängebügel – für Gepäckträger mit „Top-Light“, inkl. Karabinerhaken und Montageanleitung (inkl. bei Gr. 3) 	Anbauvorbereitung des follow-me momo. – Einstellung des follow-me momo. auf die Radgröße bei der Neubestellung eines momo dreirad. (im Hause Schuchmann). 
Preis / Stück	Nettopreis (nicht rabattfähig)
<input type="checkbox"/> 39 01 109 CHF 32	<input type="checkbox"/> 39 01 110 CHF 48

Hinweise	
Erwachsenenrad mit Heckmotor – ist das Erwachsenenrad, an dem das follow-me momo. montiert werden soll, mit einem Heckmotor ausgestattet, so wird ein anderer Adapter als oben beschrieben benötigt. Bitte kontaktieren Sie uns in einem solchen Fall und wir werden mit Ihnen gemeinsam eine Adapterlösung erarbeiten. ⓘ Sollte das Kabel eines Heckmotors durch die Achse geführt sein, ist eine Kompatibilität mit dem follow-me momo. nicht gegeben.	momo motion. bzw. momo dreirad. mit Elektroantrieb in Verbindung mit dem follow-me momo. Allgemein empfehlen wir nicht ein momo motion. oder ein momo dreirad. , das mit einem Elektroantrieb ausgestattet ist, mittels follow-me momo. an ein Erwachsenenrad zu koppeln. Hierbei kann es aufgrund der Unterstützung, die von dem Elektroantrieb ausgeht, zu gefährlichen Situationen kommen. Bitte kontaktieren Sie uns, falls Sie trotzdem diese Kombination vorsehen. Gerne werden wir dann versuchen mit Ihnen gemeinsam eine Lösung zu finden.

Rechnungsanschrift:

Versandadresse:

Siehe Rechnungsanschrift

Bestellung

Kostenvoranschlag

Kunden-Nr.: _____

Besteller: _____

Datum: _____

Unterschrift: _____

Kommission:

Das bewährte Dreirad mit E-Antrieb.

- mit Heinzmann Direct Power Motor (36V, 250W, Impulsdrehmoment 60Nm)
- Aluminiumrahmen mit extra tiefem Einstieg
- Felgenbremse mit separater Parkbremse
- winkelverstellbarer Lenkervorbau
- Lenkungsämpfer zur Stabilisierung des Geradeauslaufs
- Lichtanlage nach StVZO, die über den Li-Ion Hochleistungsakku (14,25 Ah) versorgt wird
- inkl. Schutzbleche, Korb & Wimpel

HMV-Nr.: 22.51.04.0005



Maße							
		16"	20"	24/20"	24"	26"	26" (XL)
A*	Pedal bis Oberkante Sattel	42 - 62 cm	49 - 71 cm	54 - 68,5 cm	55 - 77 cm	65 - 87 cm	72 - 94 cm
A**	Pedal bis Oberkante Sattel	45 - 60 cm	52 - 67 cm	56 - 72 cm	58 - 81 cm	68 - 91 cm	75 - 98 cm
B	Sattelstützrohr bis Vorbaurohr	39 cm	45 cm	54 cm	52 cm	58 cm	58 cm
C	Radstand	80 cm	91 cm	99 cm	104 cm	112 cm	112 cm
D	Einstiegshöhe	18 cm	20 cm	20 cm	22 cm	23 cm	23 cm
E	Länge über Alles	120 cm	140 cm	153 cm	165 cm	178 cm	178 cm
	Breite über Alles	65 cm	69 cm	75 cm	75 cm	75 cm	75 cm
	max. Belastung	60 kg	80 kg	90 kg	100 kg	120 kg	120 kg
	Gewicht	24,5 kg	27 kg	28,5 kg	29,5 kg	31,5 kg	31,7 kg



* Maß mit Standard Sattelstütze / ** Maß mit T-Sattelstütze

Grundmodell					
momo motion. 16"	momo motion. 20"	momo motion. 24/20"	momo motion. 24"	momo motion. 26"	momo motion. 26" (XL)
Preis / Stück	Preis / Stück	Preis / Stück	Preis / Stück	Preis / Stück	Preis / Stück
<input type="checkbox"/> 36 02 000 CHF 5.727	<input type="checkbox"/> 36 03 000 CHF 5.892	<input type="checkbox"/> 36 04 100 CHF 6.129	<input type="checkbox"/> 36 04 000 CHF 6.129	<input type="checkbox"/> 36 05 000 CHF 6.355	<input type="checkbox"/> 36 06 000 CHF 6.582

Rahmenfarben	
Farbauswahl für 16" + 20" 	Farbauswahl für 24/20" + 24" + 26" + 26" XL 
Preis	Preis
<input type="checkbox"/> Melonengelb (92 00 006) inkl. <input type="checkbox"/> Marineblau (92 00 008) inkl. <input type="checkbox"/> Reinweiß (92 00 100) inkl.	<input type="checkbox"/> Anthrazit metallic (92 00 014) inkl. <input type="checkbox"/> Reinweiß (92 00 100) inkl.

Konfigurationsmöglichkeiten - Antrieb			
	Art.-Nr.	Antrieb	Aufpreis / Stück
	<input type="checkbox"/> 36 00 001	Freilaufbremsnabe (mit Rücktrittbremse)	inkl.
	<input type="checkbox"/> 36 01 001	3-Gang-Freilaufbremsnabe (mit Rücktrittbremse)	CHF 312
	<input type="checkbox"/> 36 02 001	3-Gang-Freilaufbremsnabe mit Rückfahroption	CHF 455
	<input type="checkbox"/> 36 03 001	7-Gang-Freilaufbremsnabe (mit Rücktrittbremse)	CHF 526
	<input type="checkbox"/> 36 04 001	7-Gang-Freilaufnabe mit Rollenbremse (Bremsgriff am Lenker montiert, ohne Rücktrittbremse)	CHF 748

E - Antrieb
DirectPower E-Antrieb von Heinzmann

Das **momo motion.** ist mit dem DirectPower E-Antrieb von Heinzmann ausgestattet. Mit diesem bieten wir Ihnen einen verschleißfreien und geräuschlosen Direktantrieb. Der Motor ist bürstenlos und ohne Getriebe konstruiert. Das minimiert Wartungsaufwand und Verschleiß und lässt Motorengeräusche entfallen. Das rekuperationsfähige System lädt sich bei Bergabfahrten und beim Bremsen automatisch wieder auf. Dadurch kann die Reichweite um bis zu 15% erhöht werden. Die vorhandene Kraft des Anwenders wird durch einen im Tretlager integrierten Kraftsensor gemessen und die vom E-Antrieb ausgehende Unterstützung somit abgestimmt.

Wählen Sie unter den folgenden Konfigurationen den passenden E-Antrieb für das **momo motion.** aus. Hierbei können Sie wählen, ob der Antrieb **mit oder ohne Anfahrhilfe** ausgestattet sein soll. Zusätzlich können Sie noch zwischen einer **Beginner-Version** und einer **Fortgeschrittenen-Version** wählen. Der Unterschied hierbei liegt beim **Anfahrverhalten** und der **Endgeschwindigkeit** der verschiedenen **Modi Eco, Standard und Power**, welche über das Display ausgewählt werden können. Per Analysekabel kann die gewählte Version zu einem späteren Zeitpunkt verändert werden.

Konfiguration E - Antrieb
DirectPower E-Antrieb von Heinzmann – ohne Anfahrhilfe

für Größe	Version	Anfahrverhalten / Endgeschwindigkeit			Preis / Stück
		Eco	Standard	Power	
16“	<input type="checkbox"/> Beginner (36 02 070)	mild / 4km/h	mittel / 4km/h	stark / 6km/h	inkl.
	<input type="checkbox"/> Fortgeschrittene (36 02 071)	mittel / 6km/h	stark / 8km/h	stark / 10km/h	inkl.
20“	<input type="checkbox"/> Beginner (36 03 070)	mild / 4km/h	mittel / 4km/h	stark / 6km/h	inkl.
	<input type="checkbox"/> Fortgeschrittene (36 03 071)	mittel / 6km/h	stark / 8km/h	stark / 12km/h	inkl.
24“ & 24/20“	<input type="checkbox"/> Beginner (36 04 070)	mild / 6km/h	mittel / 8km/h	stark / 12km/h	inkl.
	<input type="checkbox"/> Fortgeschrittene (36 04 071)	mild / 10km/h	mittel / 15km/h	stark / 20km/h	inkl.
26“	<input type="checkbox"/> Beginner (36 05 070)	mild / 6km/h	mittel / 8km/h	stark / 12km/h	inkl.
	<input type="checkbox"/> Fortgeschrittene (36 05 071)	mild / 10km/h	mittel / 15km/h	stark / 20km/h	inkl.

Konfiguration E - Antrieb
DirectPower E-Antrieb von Heinzmann – mit Anfahrhilfe

wählen Sie ob die Anfahrhilfe mittels Tastendruck am Taster (**Abb. 1**) oder per Drehgriff (**Abb. 2**) aktiviert werden soll



für Größe	Version	Anfahrhilfe	Anfahrverhalten / Endgeschwindigkeit			Aufpreis / Stück
			Eco	Standard	Power	
16“	<input type="checkbox"/> Beginner mit Drehgriff (36 02 072)	4 km/h	mild / 4km/h	mittel / 4km/h	stark / 6km/h	CHF 169
	<input type="checkbox"/> Beginner mit Taster (36 02 073)		mild / 4km/h	mittel / 4km/h	stark / 6km/h	CHF 169
	<input type="checkbox"/> Fortgeschrittene mit Drehgriff (36 02 074)	6 km/h	mittel / 6km/h	stark / 8km/h	stark / 10km/h	CHF 169
	<input type="checkbox"/> Fortgeschrittene mit Taster (36 02 075)		mittel / 6km/h	stark / 8km/h	stark / 10km/h	CHF 169
20“	<input type="checkbox"/> Beginner mit Drehgriff (36 03 072)	4 km/h	mild / 4km/h	mittel / 4km/h	stark / 6km/h	CHF 169
	<input type="checkbox"/> Beginner mit Taster (36 03 073)		mild / 4km/h	mittel / 4km/h	stark / 6km/h	CHF 169
	<input type="checkbox"/> Fortgeschrittene mit Drehgriff (36 03 074)	6 km/h	mittel / 6km/h	stark / 8km/h	stark / 12km/h	CHF 169
	<input type="checkbox"/> Fortgeschrittene mit Taster (36 03 075)		mittel / 6km/h	stark / 8km/h	stark / 12km/h	CHF 169
24“ & 24/20“	<input type="checkbox"/> Beginner mit Drehgriff (36 04 072)	6 km/h	mild / 6km/h	mittel / 8km/h	stark / 12km/h	CHF 169
	<input type="checkbox"/> Beginner mit Taster (36 04 073)		mild / 6km/h	mittel / 8km/h	stark / 12km/h	CHF 169
	<input type="checkbox"/> Fortgeschrittene mit Drehgriff (36 04 074)	6 km/h	mild / 10km/h	mittel / 15km/h	stark / 20km/h	CHF 169
	<input type="checkbox"/> Fortgeschrittene mit Taster (36 04 075)		mild / 10km/h	mittel / 15km/h	stark / 20km/h	CHF 169
26“	<input type="checkbox"/> Beginner mit Drehgriff (36 05 072)	6 km/h	mild / 6km/h	mittel / 8km/h	stark / 12km/h	CHF 169
	<input type="checkbox"/> Beginner mit Taster (36 05 073)		mild / 6km/h	mittel / 8km/h	stark / 12km/h	CHF 169
	<input type="checkbox"/> Fortgeschrittene mit Drehgriff (36 05 074)	6 km/h	mild / 10km/h	mittel / 15km/h	stark / 20km/h	CHF 169
	<input type="checkbox"/> Fortgeschrittene mit Taster (36 05 075)		mild / 10km/h	mittel / 15km/h	stark / 20km/h	CHF 169

Software
Nachträgliche Umstellung/Anpassung der Software am ausgelieferten Produkt durch unseren Außendienst

Nettopreis (nicht rabattfähig) / Stück

 36 00 090



CHF 208

Sättel							
Standard-Sattel (Standardkonfiguration, wenn nicht anders angegeben)				Gel-Sattel			
	Breite		Länge		Breite hinten	Breite vorne	Länge
Gr. 1	15cm		21cm	Gr. 1	19cm	4cm	24cm
Gr. 2	15cm		24cm	Gr. 2	24cm	7cm	27cm
Gr. 3	18cm		26cm				
Preis / Stück				Aufpreis / Stück			
<input type="checkbox"/> Gr. 1	(37 01 001)		inkl.	<input type="checkbox"/> Gr. 1	(37 01 024)		CHF 78
<input type="checkbox"/> Gr. 2	(37 02 001)		inkl.	<input type="checkbox"/> Gr. 2	(37 02 024)		CHF 78
<input type="checkbox"/> Gr. 3	(37 03 001)		inkl.				

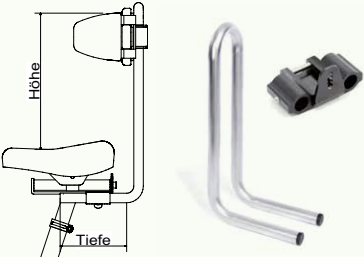

Sättel				Sattelstützen											
Einradsattel – Bananenform (Achtung: min. Schrittlänge erhöht sich um 2cm)				Mofa-Sattel (Achtung: min. Schrittlänge erhöht sich um 2cm)				Standard-Sattelstütze (Standardkonfiguration, wenn nicht anders angegeben)				T-Sattelstütze – zur horizontalen Verstellung des Sattels			
															
Breite hinten	Breite mittig	Breite vorne	Länge	Breite hinten	Breite vorne	Länge hinten	Länge gesamt		für		für				
11cm	6cm	8cm	25cm	26cm	9,5cm	12cm	25cm	Gr. 2	16"	Gr. 2	16"+20"	Gr. 3	24"+24/20"+26"		
Aufpreis / Stück				Aufpreis / Stück				Preis / Stück				Aufpreis / Stück			
<input type="checkbox"/> 37 00 010 CHF 148				<input type="checkbox"/> 37 00 023 CHF 215				<input type="checkbox"/> Gr. 2 (37 02 004) inkl.				<input type="checkbox"/> Gr. 2 (37 02 005) CHF 112			
								<input type="checkbox"/> Gr. 3 (37 03 004) inkl.				<input type="checkbox"/> Gr. 3 (37 03 005) CHF 112			

Aufnahmebügel				Kopfstütze			
Aufnahmebügel mit Halterung – nur in Verbindung mit der T-Sattelstütze nutzbar				Kopfstütze – nur in Verbindung mit einem Aufnahmebügel nutzbar			
	max. Höhe*	Tiefe					
Gr. 1	20cm	12cm		Gr. 1	Breite	Höhe	
Gr. 2	30cm	12cm		Gr. 1	20cm	15cm	
Gr. 3	37cm	12cm		Gr. 2	23cm	18cm	
Gr. 4	53cm	12cm					
nach Maß	___cm (max. 85cm)	___cm (max. 30cm)					
* max. Höhe: gemessen vom Standard-Sattel bis zur Oberkante der jeweiligen Pelotte				Preis / Satz			
<input type="checkbox"/> Gr. 1	(37 01 007)		CHF 182	<input type="checkbox"/> Gr. 1	(37 01 029)		CHF 475
<input type="checkbox"/> Gr. 2	(37 02 007)		CHF 182	<input type="checkbox"/> Gr. 2	(37 02 029)		CHF 475
<input type="checkbox"/> Gr. 3	(37 03 007)		CHF 182				
<input type="checkbox"/> Gr. 4	(37 04 007)		CHF 182				
<input type="checkbox"/> nach Maß	(37 09 007)		CHF 387				

Rumpfstützen
Beckenstützen

Dynamische Rückenpelotte gepolstert mit Gurt und Halterung (nur in Verbindung mit einem Aufnahmebügel nutzbar)		Breitenverstellbare Rückenpelotte gepolstert, inkl. Halterung (nur in Verbindung mit einem Aufnahmebügel nutzbar)		Dynamische Beckenführungs- pelotte gepolstert mit Gurt und Halterung (nur in Verbindung mit einem Aufnahmebügel nutzbar)		Breitenverstellbare Beckenführungs- pelotte – gepolstert, inkl. Halterung (nur in Verbindung mit einem Aufnahmebügel nutzbar)	
							
	Breite		Breite		Breite		Breite
Gr. 1	20 - 30 cm	Gr. 1	20 - 28 cm	Gr. 1	20 - 30 cm	Gr. 1	20 - 28 cm
Gr. 2	25 - 35 cm	Gr. 2	25 - 33 cm	Gr. 2	25 - 35 cm	Gr. 2	25 - 33 cm
Gr. 3	30 - 40 cm	Gr. 3	30 - 36 cm	Gr. 3	30 - 40 cm	Gr. 3	30 - 36 cm
Preis / Stück		Preis / Stück		Preis / Stück		Preis / Stück	
<input type="checkbox"/> Gr. 1	(37 01 008) CHF 339	<input type="checkbox"/> Gr. 1	(37 01 025) CHF 454	<input type="checkbox"/> Gr. 1	(37 01 009) CHF 339	<input type="checkbox"/> Gr. 1	(37 01 026) CHF 454
<input type="checkbox"/> Gr. 2	(37 02 008) CHF 339	<input type="checkbox"/> Gr. 2	(37 02 025) CHF 454	<input type="checkbox"/> Gr. 2	(37 02 009) CHF 339	<input type="checkbox"/> Gr. 2	(37 02 026) CHF 454
<input type="checkbox"/> Gr. 3	(37 03 008) CHF 339	<input type="checkbox"/> Gr. 3	(37 03 025) CHF 454	<input type="checkbox"/> Gr. 3	(37 03 009) CHF 339	<input type="checkbox"/> Gr. 3	(37 03 026) CHF 454

Begurtungssystem

Brustgurt – für die breitenverstellbare Rückenpelotte			Positionierungsweste – für die breitenverstellbare Rückenpelotte, inkl. Universal-Aufnahme				
							
	Breite	Länge		Breite innen	Breite gesamt	Höhe Seite	Höhe gesamt
Gr. 1	5 cm	18,5 cm	Gr. 1	8 cm	25 cm	10 cm	28 cm
Gr. 2	6,5 cm	25,5 cm	Gr. 2	9 cm	30 cm	12 cm	30 cm
Gr. 3	7 cm	30,5 cm	Gr. 3	12 cm	34 cm	16 cm	35 cm
Preis / Stück			Preis / Stück				
<input type="checkbox"/> Gr. 1	(37 01 050)	CHF 135	<input type="checkbox"/> Gr. 1	(37 01 051)	CHF 313		
<input type="checkbox"/> Gr. 2	(37 02 050)	CHF 135	<input type="checkbox"/> Gr. 2	(37 02 051)	CHF 313		
<input type="checkbox"/> Gr. 3	(37 03 050)	CHF 135	<input type="checkbox"/> Gr. 3	(37 03 051)	CHF 313		

Begurtungssystem

Sitzhose T-Form – für die breitenverstellbare Beckenpelotte					4-Punkt-Beckengurt – für die breitenverstellbare Beckenpelotte				
									
	Breite Sitzfläche	Breite vorne	Länge Sitzfläche	Länge gesamt		Breite Außenteile	Breite Mittelteil	Länge Außenteil	Länge Mittelteil
Gr. 1	24 cm	23 cm	15 cm	32 cm	Gr. 1	7 cm	7 cm	12 cm	12 cm
Gr. 2	26 cm	26 cm	17 cm	34 cm	Gr. 2	9 cm	8,5 cm	13 cm	14 cm
Gr. 3	28 cm	28 cm	19 cm	38 cm	Gr. 3	11,5 cm	11 cm	15 cm	16 cm
Preis / Stück					Preis / Stück				
<input type="checkbox"/> Gr. 1	(37 01 052)	CHF 232			<input type="checkbox"/> Gr. 1	(37 01 053)	CHF 239		
<input type="checkbox"/> Gr. 2	(37 02 052)	CHF 232			<input type="checkbox"/> Gr. 2	(37 02 053)	CHF 239		
<input type="checkbox"/> Gr. 3	(37 03 052)	CHF 232			<input type="checkbox"/> Gr. 3	(37 03 053)	CHF 239		

Zubehör

<p>Universal-Aufnahme für Begurtungen bei Nutzung ohne Pelotten (Breite = 27,5 cm)</p> 	<p>Lenkeinschlagbegrenzer – einstellbar bis zur Richtungsfeststellung (inkl. bei Lenkung für Begleitperson)</p> 	<p>Vorbauverlängerung</p> 								
	<table border="1"> <tr><th colspan="2">für</th></tr> <tr><td>16"-26"</td><td></td></tr> </table>	für		16"-26"		<table border="1"> <tr><th>für</th><th>Länge</th></tr> <tr><td>16"-26"</td><td>10 cm</td></tr> </table>	für	Länge	16"-26"	10 cm
für										
16"-26"										
für	Länge									
16"-26"	10 cm									
Preis / Stück	Preis / Stück	Preis / Stück								
<input type="checkbox"/> 37 02 055 CHF 154	<input type="checkbox"/> 37 03 006 CHF 182	<input type="checkbox"/> 37 02 022 CHF 36								

Lenker

<p>Classic-Lenker – schwarz (Standardkonfiguration, wenn nicht anders angegeben)</p> 	<p>Touringlenker</p> 	<p>Rundlenker</p> 	<p>Multifunktionslenker geeignet für 20" – 26"</p> 																																
<table border="1"> <tr><th>Standard bei</th><th>Breite</th></tr> <tr><td>Gr. 2</td><td>16"</td><td>49 cm</td></tr> <tr><td>Gr. 3</td><td>20"</td><td>52 cm</td></tr> <tr><td>Gr. 4</td><td>24/20" – 26"</td><td>58 cm</td></tr> </table>	Standard bei	Breite	Gr. 2	16"	49 cm	Gr. 3	20"	52 cm	Gr. 4	24/20" – 26"	58 cm	<table border="1"> <tr><th>Breite</th><th>Tiefe</th></tr> <tr><td>Gr. 1</td><td>55 cm</td><td>17 cm</td></tr> <tr><td>Gr. 2</td><td>58 cm</td><td>17 cm</td></tr> </table>	Breite	Tiefe	Gr. 1	55 cm	17 cm	Gr. 2	58 cm	17 cm	<table border="1"> <tr><th>Breite</th><th>Tiefe</th></tr> <tr><td>Gr. 2</td><td>43 cm</td><td>21 cm</td></tr> <tr><td>Gr. 3</td><td>48 cm</td><td>25 cm</td></tr> </table>	Breite	Tiefe	Gr. 2	43 cm	21 cm	Gr. 3	48 cm	25 cm	<table border="1"> <tr><th>Breite</th><th>Tiefe</th></tr> <tr><td>Gr. 1</td><td>61,5 cm</td><td>16,5 cm</td></tr> </table>	Breite	Tiefe	Gr. 1	61,5 cm	16,5 cm
Standard bei	Breite																																		
Gr. 2	16"	49 cm																																	
Gr. 3	20"	52 cm																																	
Gr. 4	24/20" – 26"	58 cm																																	
Breite	Tiefe																																		
Gr. 1	55 cm	17 cm																																	
Gr. 2	58 cm	17 cm																																	
Breite	Tiefe																																		
Gr. 2	43 cm	21 cm																																	
Gr. 3	48 cm	25 cm																																	
Breite	Tiefe																																		
Gr. 1	61,5 cm	16,5 cm																																	
Preis / Stück	Aufpreis / Stück	Aufpreis / Stück	Aufpreis / Stück																																
<input type="checkbox"/> Gr. 2 (37 02 011) inkl.	<input type="checkbox"/> Gr. 1 (37 01 012) CHF 141	<input type="checkbox"/> Gr. 2 (37 02 013) CHF 146	<input type="checkbox"/> 37 02 014 CHF 225																																
<input type="checkbox"/> Gr. 3 (37 03 011) inkl.	<input type="checkbox"/> Gr. 2 (37 02 012) CHF 141	<input type="checkbox"/> Gr. 3 (37 03 013) CHF 146																																	
<input type="checkbox"/> Gr. 4 (37 04 011) inkl.																																			

Zubehör

<p>Schiebestange höhenstellbar und abnehmbar, mit integrierter Verdrehsicherung</p> 	<p>Bremse für Begleitperson inkl. Motorabschaltung sowie Zurüstung einer Scheibenbremse am Vorderrad (nur in Verbindung mit Schiebestange nutzbar)</p>
Preis / Stück	Preis / Stück
<input type="checkbox"/> für alle Größen (36 00 012) CHF 237	<input type="checkbox"/> 36 07 012 CHF 629

Kurbel

<p>Stufenlos einstellbare Kurbelverkürzer zur Anpassung der Pedalampplitude hierdurch entsteht bei 16" – 20" keine und bei 24" + 26" eine Verbreiterung des Pedalabstandes je Seite um ca. 18 mm</p> 	<p>Kurbelverkürzer – minimale Verbreiterung des Pedalabstandes, Verkürzung um 2,5 bzw. 5 cm</p> 	<p>Spezialkurbel für Kniekontraktur für 20" – 26"</p> 
Preis / Paar	Preis / Paar	Preis / Stück
<input type="checkbox"/> für 16"+20"+24/20" (37 00 016) CHF 225	<input type="checkbox"/> für 16"+20"+24/20" (37 02 015) CHF 128	<input type="checkbox"/> rechts montiert (37 03 015) CHF 526
<input type="checkbox"/> für 24"+26" (37 04 016) CHF 225	<input type="checkbox"/> für 24"+26" (37 05 015) CHF 128	<input type="checkbox"/> links montiert (37 04 015) CHF 526

Pedale

Fußpositionierpedale – mit Rennhaken und Ausgleichsgewichten		Heimtrainerpedale	Ergotec Pedale – mit Fußpositionierung	
				
Tiefe		Breite	A	Pedalbreite
13 cm		12 cm	Gr. 1 6,5 cm	9 cm
			Gr. 2 8 cm	9 cm
Aufpreis / Paar		Aufpreis / Paar		Preis / Paar
<input type="checkbox"/> 37 00 013	CHF 133	<input type="checkbox"/> 37 00 014	CHF 92	<input type="checkbox"/> Gr. 1 (37 01 056) CHF 224
				<input type="checkbox"/> Gr. 2 (37 02 056) CHF 224

Fußschale

Fußschalen – breitenverstellbar, mit Positionierungsgurten und Magnetverschluss					
	min. Breite vorne	max. Breite vorne	min. Breite hinten	max. Breite hinten	Länge
Gr. 1	8,7 cm	10,4 cm	5,7 cm	7,4 cm	17,4 cm
Gr. 2	9,5 cm	12 cm	6,7 cm	9,2 cm	20,1 cm
Gr. 3	11,5 cm	14 cm	8,1 cm	10,6 cm	23,8 cm
					Preis / Paar
<input type="checkbox"/> Gr. 1	(37 01 037)				CHF 312
<input type="checkbox"/> Gr. 2	(37 02 037)				CHF 312
<input type="checkbox"/> Gr. 3	(37 03 037)				CHF 312

Fußschalen mit Beinführung

Fußschalen mit Beinführung – breitenverstellbar, mit Positionierungsgurten und Magnetverschluss							
	min. Breite vorne	max. Breite vorne	min. Breite hinten	max. Breite hinten	Länge	min. Höhe Beinführung	max. Höhe Beinführung
Gr. 1	8,7 cm	10,4 cm	5,7 cm	7,4 cm	17,4 cm	15 cm	18,5 cm
Gr. 2	9,5 cm	12 cm	6,7 cm	9,2 cm	20,1 cm	18 cm	22 cm
Gr. 3	11,5 cm	14 cm	8,1 cm	10,6 cm	23,8 cm	21 cm	26 cm
Gr. 4	11,5 cm	14 cm	8,1 cm	10,6 cm	23,8 cm	28 cm	36 cm
						Preis / Paar	
<input type="checkbox"/> Gr. 1	(37 01 038)					CHF 530	
<input type="checkbox"/> Gr. 2	(37 02 038)					CHF 530	
<input type="checkbox"/> Gr. 3	(37 03 038)					CHF 530	
<input type="checkbox"/> Gr. 4	(37 04 038)					CHF 530	

Fußschalen mit dynamischer Beinführung

Fußschalen mit dynamischer Beinführung breitenverstellbar, mit Positionierungsgurten und Magnetverschluss							
	min. Breite vorne	max. Breite vorne	min. Breite hinten	max. Breite hinten	Länge	min. Höhe Beinführung	max. Höhe Beinführung
Gr. 1	8,7 cm	10,4 cm	5,7 cm	7,4 cm	17,4 cm	15 cm	18,5 cm
Gr. 2	9,5 cm	12 cm	6,7 cm	9,2 cm	20,1 cm	18 cm	22 cm
Gr. 3	12 cm	15 cm	8,8 cm	11,8 cm	24 cm	20,5 cm	25,5 cm
						Preis / Paar	
<input type="checkbox"/> Gr. 1	(37 01 039)					CHF 695	
<input type="checkbox"/> Gr. 2	(37 02 039)					CHF 695	
<input type="checkbox"/> Gr. 3	(37 03 039)					CHF 695	



momo therapierad.

Rechnungsanschrift:

Versandadresse:

 Siehe Rechnungsanschrift

 Bestellung
 Kostenvoranschlag

Kunden-Nr.: _____

Besteller: _____

Datum: _____

Unterschrift: _____

Kommission:

Das Therapierad für mehr Balance.

- Aluminiumrahmen mit extra tiefem Einstieg
- Felgenbremse mit separater Parkbremse
- winkelverstellbarer Lenkervorbau
- Lenkungsdämpfer zur Stabilisierung des Geradeauslaufs
- Trommelbremse im Vorderrad
- Stützradrahmen mit dynamisch arbeitenden Stützen und einstellbarer Federstärke
- Lichtanlage mit Nabendynamo nach StVZO (ab 24" und nicht möglich in Verbindung mit einem Elektro-Antrieb)
- inkl. Gepäckträger

HMV-Nr.: 22.51.01.0014

Maße

		12"	16"	20"	24"	26"
A*	Pedal bis Oberkante Sattel	30 - 43 cm	42 - 62 cm	49 - 71 cm	58 - 80 cm	70 - 92 cm
A**	Pedal bis Oberkante Sattel	33 - 40 cm	45 - 60 cm	52 - 67 cm	61 - 84 cm	73 - 96 cm
B	Sattelstützrohr bis Vorbaurohr	33 cm	39 cm	45 cm	53 cm	58 cm
C	Radstand	64 cm	76 cm	89 cm	104 cm	112 cm
D	Länge über Alles	99 cm	122 cm	148 cm	168 cm	178 cm
E	Einstiegshöhe	16 cm	18 cm	20 cm	22 cm	23 cm
F	Breite über Alles	43 cm	52 cm	62 cm	71 cm	76 cm
	max. Belastung	35 kg	50 kg	65 kg	100 kg	100 kg
	Gewicht	10,5 kg	13 kg	15 kg	18 kg	20 kg

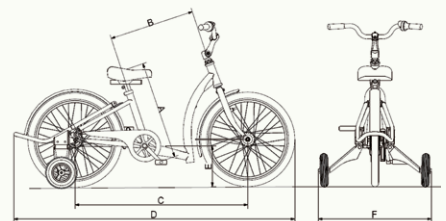



* Maß mit Standard Sattelstütze / ** Maß mit T-Sattelstütze



Grundmodell									
momo therapierad. 12"		momo therapierad. 16"		momo therapierad. 20"		momo therapierad. 24"		momo therapierad. 26"	
Grundausrüstung, ohne Trommelbremse, zusätzlich mit Wimpel		Grundausrüstung, zusätzlich mit Wimpel		Grundausrüstung, zusätzlich mit Wimpel		Grundausrüstung		Grundausrüstung	
Preis / Stück		Preis / Stück		Preis / Stück		Preis / Stück		Preis / Stück	
<input type="checkbox"/> 38 01 000	CHF 1.633	<input type="checkbox"/> 38 02 000	CHF 1.836	<input type="checkbox"/> 38 03 000	CHF 2.002	<input type="checkbox"/> 38 04 000	CHF 2.387	<input type="checkbox"/> 38 05 000	CHF 2.387

Rahmenfarben					
Farbauswahl für 12"		Farbauswahl für 16"+20"		Farbauswahl für 24"+26"	
<input type="checkbox"/> Telemagenta (Pink)	<input type="checkbox"/> Himmelblau	<input type="checkbox"/> Melonengelb	<input type="checkbox"/> Marineblau	<input type="checkbox"/> Anthrazit metallic	<input type="checkbox"/> Reinweiß
(92 00 012)	(92 00 013)	(92 00 006)	(92 00 008)	(92 00 014)	(92 00 100)
<input type="checkbox"/> Reinweiß	(92 00 100)	<input type="checkbox"/> Reinweiß	(92 00 100)	<input type="checkbox"/> Reinweiß	(92 00 100)
inkl.		inkl.		inkl.	

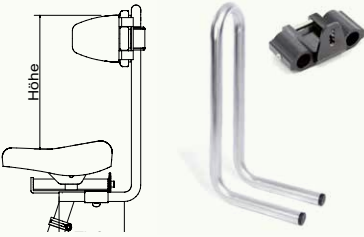

Konfigurationsmöglichkeiten - Antrieb				
	Art.-Nr.	Antrieb	Aufpreis / Stück	
	<input type="checkbox"/> 38 00 001	Starrer Zahnkranz (Standardkonfiguration, wenn nicht anders angegeben)		inkl.
	<input type="checkbox"/> 38 00 101	Freilaufbremsnabe (mit Rücktrittbremse) NUR FÜR 16"-24"		inkl.
	<input type="checkbox"/> 38 00 002	Extra leichte Übersetzung (nur für oben genannte Antriebsarten)		inkl.
	<input type="checkbox"/> 38 00 003	3-Gang-Freilaufbremsnabe (mit Rücktrittbremse)		CHF 315
	<input type="checkbox"/> 38 00 007	3-Gang-Freilaufbremsnabe mit Rückfahroption NUR FÜR 20"-26"		CHF 460
	<input type="checkbox"/> 38 00 005	7-Gang-Freilaufbremsnabe (mit Rücktrittbremse)		CHF 531
<input type="checkbox"/> 38 00 008	7-Gang-Freilaufnabe mit Rollenbremse (Bremsgriff am Lenker montiert, ohne Rücktrittbremse) NUR FÜR 20"-26"		CHF 755	

Sättel						
Standard-Sattel (Standardkonfiguration, wenn nicht anders angegeben)			Gel-Sattel			
						
	Breite	Länge		Breite hinten	Breite vorne	Länge
Gr. 1	15cm	21cm	Gr. 1	19cm	4cm	24cm
Gr. 2	15cm	24cm	Gr. 2	24cm	7cm	27cm
Gr. 3	18cm	26cm	Aufpreis / Stück			
Preis / Stück			Aufpreis / Stück			
<input type="checkbox"/> Gr. 1 (37 01 001)			inkl.	<input type="checkbox"/> Gr. 1 (37 01 024)	CHF 78	
<input type="checkbox"/> Gr. 2 (37 02 001)			inkl.	<input type="checkbox"/> Gr. 2 (37 02 024)	CHF 78	
<input type="checkbox"/> Gr. 3 (37 03 001)			inkl.			

Sättel				Sattelstützen			
Einradsattel – Bananenform (Achtung: min. Schrittlänge erhöht sich um 2cm)				Mofa-Sattel (Achtung: min. Schrittlänge erhöht sich um 2cm)			
							
Breite hinten	Breite mittig	Breite vorne	Länge	Breite hinten	Breite vorne	Länge hinten	Länge gesamt
11cm	6cm	8cm	25cm	26cm	9,5cm	12cm	25cm
Aufpreis / Stück				Aufpreis / Stück			
<input type="checkbox"/> 37 00 010				CHF 148			
<input type="checkbox"/> 37 00 010				CHF 148			
<input type="checkbox"/> 37 00 023				CHF 215			
<input type="checkbox"/> 37 00 023				CHF 215			
							
							
				für			
				Gr. 1	12"		
				Gr. 2	16"		
				Gr. 3	20"-26"		
				Preis / Stück			
				Aufpreis / Stück			
<input type="checkbox"/> Gr. 1 (37 01 004)				inkl.			
<input type="checkbox"/> Gr. 2 (37 02 004)				inkl.			
<input type="checkbox"/> Gr. 3 (37 03 004)				inkl.			
				Aufpreis / Stück			
				CHF 112			
				CHF 112			
				CHF 112			

Aufnahmebügel			Kopfstütze		
Aufnahmebügel mit Halterung – nur in Verbindung mit der T-Sattelstütze nutzbar			Kopfstütze – nur in Verbindung mit einem Aufnahmebügel nutzbar		
	max. Höhe*	Tiefe			
Gr. 1	20 cm	12 cm			
Gr. 2	30 cm	12 cm			
Gr. 3	37 cm	12 cm			
Gr. 4	53 cm	12 cm			
nach Maß	___cm (max. 85 cm)	___cm (max. 30 cm)			
* max. Höhe: gemessen vom Standard-Sattel bis zur Oberkante der jeweiligen Pelotte					
			Breite	Höhe	
			Gr. 1	20 cm	15 cm
			Gr. 2	23 cm	18 cm
					
			Preis / Satz		
<input type="checkbox"/> Gr. 1	(37 01 007)		CHF 182		
<input type="checkbox"/> Gr. 2	(37 02 007)		CHF 182		
<input type="checkbox"/> Gr. 3	(37 03 007)		CHF 182		
<input type="checkbox"/> Gr. 4	(37 04 007)		CHF 182		
<input type="checkbox"/> nach Maß	(37 09 007)		CHF 387		
			Preis / Stück		
			<input type="checkbox"/> Gr. 1	(37 01 029)	CHF 475
			<input type="checkbox"/> Gr. 2	(37 02 029)	CHF 475

Rumpfstützen		Beckenstützen	
Dynamische Rückenpelotte gepolstert mit Gurt und Halterung (nur in Verbindung mit einem Aufnahmebügel nutzbar)	Breitenverstellbare Rückenpelotte gepolstert, inkl. Halterung (nur in Verbindung mit einem Aufnahmebügel nutzbar)	Dynamische Beckenführungs-pelotte gepolstert mit Gurt und Halterung (nur in Verbindung mit einem Aufnahmebügel nutzbar)	Breitenverstellbare Beckenführungs-pelotte – gepolstert, inkl. Halterung (nur in Verbindung mit einem Aufnahmebügel nutzbar)
			
Breite		Breite	
Gr. 1	20 - 30 cm	Gr. 1	20 - 28 cm
Gr. 2	25 - 35 cm	Gr. 2	25 - 33 cm
Gr. 3	30 - 40 cm	Gr. 3	30 - 36 cm
Preis / Stück		Preis / Stück	
<input type="checkbox"/> Gr. 1	(37 01 008) CHF 339	<input type="checkbox"/> Gr. 1	(37 01 025) CHF 454
<input type="checkbox"/> Gr. 2	(37 02 008) CHF 339	<input type="checkbox"/> Gr. 2	(37 02 025) CHF 454
<input type="checkbox"/> Gr. 3	(37 03 008) CHF 339	<input type="checkbox"/> Gr. 3	(37 03 025) CHF 454
		Preis / Stück	
<input type="checkbox"/> Gr. 1	(37 01 009) CHF 339	<input type="checkbox"/> Gr. 1	(37 01 026) CHF 454
<input type="checkbox"/> Gr. 2	(37 02 009) CHF 339	<input type="checkbox"/> Gr. 2	(37 02 026) CHF 454
<input type="checkbox"/> Gr. 3	(37 03 009) CHF 339	<input type="checkbox"/> Gr. 3	(37 03 026) CHF 454

Begurtungssystem					
Brustgurt – für die breitenverstellbare Rückenpelotte			Positionierungsweste – für die breitenverstellbare Rückenpelotte, inkl. Universal-Aufnahme		
					
	Breite	Länge		Breite innen	Breite gesamt
Gr. 1	5 cm	18,5 cm	Gr. 1	8 cm	25 cm
Gr. 2	6,5 cm	25,5 cm	Gr. 2	9 cm	30 cm
Gr. 3	7 cm	30,5 cm	Gr. 3	12 cm	34 cm
Preis / Stück			Preis / Stück		
<input type="checkbox"/> Gr. 1	(37 01 050)		CHF 135	<input type="checkbox"/> Gr. 1	(37 01 051)
<input type="checkbox"/> Gr. 2	(37 02 050)		CHF 135	<input type="checkbox"/> Gr. 2	(37 02 051)
<input type="checkbox"/> Gr. 3	(37 03 050)		CHF 135	<input type="checkbox"/> Gr. 3	(37 03 051)
			Preis / Stück		
			CHF 313		
			CHF 313		
			CHF 313		

Begurtungssystem

Sitzhose T-Form – für die breitenverstellbare Beckenpelotte					4-Punkt-Beckengurt – für die breitenverstellbare Beckenpelotte						
	Breite Sitzfläche	Breite vorne	Länge Sitzfläche	Länge gesamt			Breite Außenteile	Breite Mittelteil	Länge Außenteil	Länge Mittelteil	
Gr. 1	24 cm	23 cm	15 cm	32 cm		Gr. 1	7 cm	7 cm	12 cm	12 cm	
Gr. 2	26 cm	26 cm	17 cm	34 cm		Gr. 2	9 cm	8,5 cm	13 cm	14 cm	
Gr. 3	28 cm	28 cm	19 cm	38 cm		Gr. 3	11,5 cm	11 cm	15 cm	16 cm	
					Preis / Stück						Preis / Stück
<input type="checkbox"/> Gr. 1	(37 01 052)				CHF 232	<input type="checkbox"/> Gr. 1	(37 01 053)				CHF 239
<input type="checkbox"/> Gr. 2	(37 02 052)				CHF 232	<input type="checkbox"/> Gr. 2	(37 02 053)				CHF 239
<input type="checkbox"/> Gr. 3	(37 03 052)				CHF 232	<input type="checkbox"/> Gr. 3	(37 03 053)				CHF 239

Zubehör

Universal-Aufnahme für Begurtungen bei Nutzung ohne Pelotten (Breite = 27,5 cm)		Handpositionierungshilfe – für alle Lenker (bei keiner Mengenangabe: Standard = 1 Stück)		Lenkeinschlagbegrenzer – einstellbar bis zur Richtungsfeststellung (inkl. bei Lenkung für Begleitperson)		Vorbauverlängerung				
			Breite vorne							
		Gr. 0	8,5 cm		für		für	Länge		
		Gr. 1	10 cm		Gr. 1	12"	Gr. 1	12"	10 cm	
		Gr. 2	12 cm		Gr. 2	16" – 26"	Gr. 2	16" – 26"	10 cm	
		Gr. 3	14 cm							
Preis / Stück		Preis / Stück		Menge	Preis / Stück		Preis / Stück			
<input type="checkbox"/> 37 02 055	CHF 154	<input type="checkbox"/> Gr. 0	(37 00 054)	CHF 99	<input type="checkbox"/> Gr. 1	(37 01 006)	CHF 182	<input type="checkbox"/> Gr. 1	(37 01 022)	CHF 36
		<input type="checkbox"/> Gr. 1	(37 01 054)	CHF 99	<input type="checkbox"/> Gr. 2	(37 03 006)	CHF 182	<input type="checkbox"/> Gr. 2	(37 02 022)	CHF 36
		<input type="checkbox"/> Gr. 2	(37 02 054)	CHF 99						
		<input type="checkbox"/> Gr. 3	(37 03 054)	CHF 99						

Lenker

Classic-Lenker – schwarz (Standardkonfiguration, wenn nicht anders angegeben)			Touringlenker			Rundlenker (Gr. 1 nicht mit E-Antrieb kombinierbar)			Multifunktionslenker geeignet für 20" – 26"		
											
	Standard bei	Breite		Breite	Tiefe		Breite	Tiefe		Breite	Tiefe
Gr. 1	12"	47 cm	Gr. 1	55 cm	17 cm	Gr. 1	40 cm	17 cm	Gr. 1	61,5 cm	16,5 cm
Gr. 2	16"	49 cm	Gr. 2	58 cm	17 cm	Gr. 2	43 cm	21 cm			
Gr. 3	20"	52 cm				Gr. 3	48 cm	25 cm			
Gr. 4	24" + 26"	58 cm									
Preis / Stück			Aufpreis / Stück			Aufpreis / Stück			Aufpreis / Stück		
<input type="checkbox"/> Gr. 1	(37 01 011)	inkl.	<input type="checkbox"/> Gr. 1	(37 01 012)	CHF 141	<input type="checkbox"/> Gr. 1	(37 01 013)	CHF 146	<input type="checkbox"/> 37 02 014	CHF 225	
<input type="checkbox"/> Gr. 2	(37 02 011)	inkl.	<input type="checkbox"/> Gr. 2	(37 02 012)	CHF 141	<input type="checkbox"/> Gr. 2	(37 02 013)	CHF 146			
<input type="checkbox"/> Gr. 3	(37 03 011)	inkl.				<input type="checkbox"/> Gr. 3	(37 03 013)	CHF 146			
<input type="checkbox"/> Gr. 4	(37 04 011)	inkl.									

Lenkerbremse

Rundlenker mit Bremshebeltrig – nicht mit E-Antrieb kombinierbar			Rundlenker mit Bremsfunktion – die Bremsfunktion erfolgt durch einfaches Herunterdrücken des Rundlenkers (nicht mit E-Antrieb kombinierbar)		
					
	Breite	Tiefe		Breite	Tiefe
Gr. 1	40 cm	17 cm	Gr. 1	40 cm	17 cm
Gr. 2	43 cm	21 cm	Gr. 2	43 cm	21 cm
Gr. 3	48 cm	25 cm	Gr. 3	48 cm	25 cm
Aufpreis / Stück			Aufpreis / Stück		
<input type="checkbox"/> Gr. 1	(37 01 028)	CHF 437	<input type="checkbox"/> Gr. 1	(37 01 031)	CHF 437
<input type="checkbox"/> Gr. 2	(37 02 028)	CHF 437	<input type="checkbox"/> Gr. 2	(37 02 031)	CHF 437
<input type="checkbox"/> Gr. 3	(37 03 028)	CHF 437	<input type="checkbox"/> Gr. 3	(37 03 031)	CHF 437

Lenkung

<p>Schiebestange höhenstellbar und abnehmbar, mit integrierter Verdrehsicherung</p> 	<p>Feststellbremse für Begleitperson (nur in Verbindung mit Schiebestange nutzbar)</p> 	<p>Bremse für Begleitperson inkl. Motorabschaltung bei Nutzung des E-Antriebes sowie Zurüstung einer Scheibenbremse am Vorderrad (nur in Verbindung mit Schiebestange nutzbar)</p>	<p>Lenkung für Begleitperson – per Umlenkgestänge, inkl. Lenkschlagbegrenzer, hierbei entfällt der Lenkungsdämpfer, nur in Verbindung mit Schiebestange nutzbar</p>
Preis / Stück	Preis / Stück	Preis / Stück	Preis / Stück
<input type="checkbox"/> für 12" (38 01 009) CHF 239 <input type="checkbox"/> für 16" (38 02 009) CHF 239 <input type="checkbox"/> für 20"-26" (38 03 009) CHF 239	<input type="checkbox"/> 38 00 011 CHF 167	<input type="checkbox"/> 38 02 011 CHF 622	<input type="checkbox"/> für 12" (38 01 010) CHF 613 <input type="checkbox"/> für 16" (38 02 010) CHF 613 <input type="checkbox"/> für 20" (38 03 010) CHF 613

Kurbel

<p>Stufenlos einstellbare Kurbelverkürzer zur Anpassung der Pedalamplitude hierdurch entsteht bei 12" – 20" keine und bei 24" + 26" eine um ca. 18mm Verbreiterung des Pedalabstandes je Seite</p> 	<p>Kurbelverkürzer – minimale Verbreiterung des Pedalabstandes, Verkürzung um 2,5 bzw. 5cm</p> 	<p>Spezialkurbel für Kniekontraktur für 20" – 26"</p> 
Preis / Paar	Preis / Paar	Preis / Stück
<input type="checkbox"/> für 12"-20" (37 00 016) CHF 225 <input type="checkbox"/> für 24"+26" (37 04 016) CHF 225	<input type="checkbox"/> für 16"+20" (37 02 015) CHF 128 <input type="checkbox"/> für 24"+26" (37 05 015) CHF 128	<input type="checkbox"/> rechts montiert (37 03 015) CHF 526 <input type="checkbox"/> links montiert (37 04 015) CHF 526

Pedale

<p>Fußpositionierungspedale – mit Rennhaken und Ausgleichsgewichten</p> 	<p>Heimtrainerpedale</p> 	<p>Ergotec Pedale – mit Fußpositionierung</p> 									
Tiefe	Breite	<table border="1"> <thead> <tr> <th></th> <th>A</th> <th>Pedalbreite</th> </tr> </thead> <tbody> <tr> <td>Gr. 1</td> <td>6,5cm</td> <td>9cm</td> </tr> <tr> <td>Gr. 2</td> <td>8cm</td> <td>9cm</td> </tr> </tbody> </table> <p>Klettstreifen zum Öffnen</p>		A	Pedalbreite	Gr. 1	6,5cm	9cm	Gr. 2	8cm	9cm
	A	Pedalbreite									
Gr. 1	6,5cm	9cm									
Gr. 2	8cm	9cm									
13cm	12cm										
Aufpreis / Paar	Aufpreis / Paar	Preis / Paar									
<input type="checkbox"/> 37 00 013 CHF 133	<input type="checkbox"/> 37 00 014 CHF 92	<input type="checkbox"/> Gr. 1 (37 01 056) CHF 224 <input type="checkbox"/> Gr. 2 (37 01 056) CHF 224									

Fußschale

Fußschalen – breitenverstellbar, mit Positionierungsgurten und Magnetverschluss

	min. Breite vorne	max. Breite vorne	min. Breite hinten	max. Breite hinten	Länge
Gr. 1	8,7cm	10,4cm	5,7cm	7,4cm	17,4cm
Gr. 2	9,5cm	12cm	6,7cm	9,2cm	20,1cm
Gr. 3	11,5cm	14cm	8,1cm	10,6cm	23,8cm

Preis / Paar

<input type="checkbox"/> Gr. 1 (37 01 037) CHF 312 <input type="checkbox"/> Gr. 2 (37 02 037) CHF 312 <input type="checkbox"/> Gr. 3 (37 03 037) CHF 312	
---	--

Fußschalen mit Beinführung
Fußschalen mit Beinführung – breitenverstellbar, mit Positionierungsgurten und Magnetverschluss

	min. Breite vorne	max. Breite vorne	min. Breite hinten	max. Breite hinten	Länge	min. Höhe Beinführung	max. Höhe Beinführung
Gr. 1	8,7 cm	10,4 cm	5,7 cm	7,4 cm	17,4 cm	15 cm	18,5 cm
Gr. 2	9,5 cm	12 cm	6,7 cm	9,2 cm	20,1 cm	18 cm	22 cm
Gr. 3	11,5 cm	14 cm	8,1 cm	10,6 cm	23,8 cm	21 cm	26 cm
Gr. 4	11,5 cm	14 cm	8,1 cm	10,6 cm	23,8 cm	28 cm	36 cm

Preis / Paar

<input type="checkbox"/> Gr. 1 (37 01 038)	CHF 530
<input type="checkbox"/> Gr. 2 (37 02 038)	CHF 530
<input type="checkbox"/> Gr. 3 (37 03 038)	CHF 530
<input type="checkbox"/> Gr. 4 (37 04 038)	CHF 530

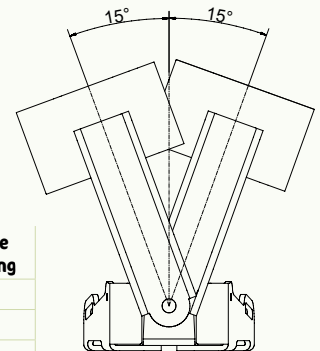

Fußschalen mit dynamischer Beinführung
Fußschalen mit dynamischer Beinführung
 breitenverstellbar, mit Positionierungsgurten und Magnetverschluss

	min. Breite vorne	max. Breite vorne	min. Breite hinten	max. Breite hinten	Länge	min. Höhe Beinführung	max. Höhe Beinführung
Gr. 1	8,7 cm	10,4 cm	5,7 cm	7,4 cm	17,4 cm	15 cm	18,5 cm
Gr. 2	9,5 cm	12 cm	6,7 cm	9,2 cm	20,1 cm	18 cm	22 cm
Gr. 3	12 cm	15 cm	8,8 cm	11,8 cm	24 cm	20,5 cm	25,5 cm

Preis / Paar

<input type="checkbox"/> Gr. 1 (37 01 039)	CHF 695
<input type="checkbox"/> Gr. 2 (37 02 039)	CHF 695
<input type="checkbox"/> Gr. 3 (37 03 039)	CHF 695

Konfigurationsmöglichkeiten - Lichtanlage

	Art.-Nr.	Lichtanlage	für	Aufpreis / Satz
	<input type="checkbox"/> 38 00 021	Aufrüstung einer Akku-Lichtanlage ansteckbar inkl. Reflektoren nach StVZO	12" - 26"	CHF 237
<input type="checkbox"/> 38 02 021	Aufrüstung einer Lichtanlage mit Nabendynamo und Reflektoren nach StVZO (nicht möglich in Verbindung mit einem Elektro-Antrieb)	16"+20"	CHF 237	

Zubehör
Korb

Preis / Stück

<input type="checkbox"/> für 12"+16" (38 01 019)	CHF 74
<input type="checkbox"/> für 20"+24" (38 03 019)	CHF 74
<input type="checkbox"/> für 26" (38 05 019)	CHF 74

Zubehör
Schnellverbindung des Stützradrahmens – zur einfachen Demontage für den Transport

Preis / Satz

<input type="checkbox"/> für 12" (38 01 026)	CHF 74
<input type="checkbox"/> für 16" (38 02 026)	CHF 74
<input type="checkbox"/> für 20" (38 03 026)	CHF 74
<input type="checkbox"/> für 24" (38 04 026)	CHF 74
<input type="checkbox"/> für 26" (38 05 026)	CHF 74

Nachrüstsatz
Stützradrahmen für Fremdfahräder – mit dynamisch arbeitenden Stützen und einstellbarer Federstärke, zur Befestigung an vorhandener Pletscherplatte.

Im Zweifel klären Sie die Kompatibilität des Stützradrahmens mit Ihrem Fahrrad vor der Bestellung mit einer Anfrage.

Preis / Satz

<input type="checkbox"/> für 12" (38 01 101)	CHF 914
<input type="checkbox"/> für 16" (38 02 101)	CHF 914
<input type="checkbox"/> für 20" (38 03 101)	CHF 914
<input type="checkbox"/> für 24" (38 04 101)	CHF 914
<input type="checkbox"/> für 26" (38 05 101)	CHF 914
<input type="checkbox"/> Montage im Hause Schuchmann (38 00 025)	netto CHF 226

Universaladapter für Fahrräder ohne Pletscherplatte – zur Montage des Stützradrahmens an Fremdfahräder, die über keine Pletscherplatte verfügen.

Preis / Stück

<input type="checkbox"/> 38 00 100	CHF 99
------------------------------------	--------

E - Antrieb
DirectPower E-Antrieb von Heinzmann

Das **momo therapierad.** kann mit dem DirectPower E-Antrieb von Heinzmann ausgestattet werden. Mit diesem bieten wir Ihnen einen verschleißfreien und geräuschlosen Direktantrieb. Der Motor ist bürstenlos und ohne Getriebe konstruiert. Das minimiert Wartungsaufwand und Verschleiß und lässt Motorengeräusche entfallen. Das rekuperationsfähige System lädt sich bei Bergabfahrten und beim Bremsen automatisch wieder auf. Dadurch kann die Reichweite um bis zu 15% erhöht werden. Die vorhandene Kraft des Anwenders wird durch einen im Tretlager integrierten Kraftsensor gemessen und die vom E-Antrieb ausgehende Unterstützung somit abgestimmt.

Wählen Sie unter den folgenden Konfigurationen den passenden E-Antrieb für das **momo therapierad.** aus. Hierbei können Sie wählen, ob der Antrieb **mit oder ohne Anfahrhilfe** ausgestattet sein soll. Zusätzlich können Sie noch zwischen einer **Beginner-Version** und einer **Fortgeschrittenen-Version** wählen. Der Unterschied hierbei liegt beim **Anfahrverhalten** und der **Endgeschwindigkeit** der verschiedenen **Modi Eco, Standard und Power**, welche über das Display ausgewählt werden können. Per Analysekabel kann die gewählte Version zu einem späteren Zeitpunkt verändert werden.



Der E-Antrieb schließt einen starren Zahnkranz aus und bringt ein Mehrgewicht von ca. 10 kg mit sich.

Konfiguration E - Antrieb
DirectPower E-Antrieb von Heinzmann – ohne Anfahrhilfe

für Größe	Version	Anfahrverhalten / Endgeschwindigkeit			Preis / Stück
		Eco	Standard	Power	
16"	<input type="checkbox"/> Beginner (38 02 085)	mild / 4 km/h	mittel / 4 km/h	stark / 6 km/h	CHF 3.921
	<input type="checkbox"/> Fortgeschrittene (38 02 086)	mittel / 6 km/h	stark / 8 km/h	stark / 10 km/h	CHF 3.921
20"	<input type="checkbox"/> Beginner (38 03 085)	mild / 4 km/h	mittel / 4 km/h	stark / 6 km/h	CHF 3.921
	<input type="checkbox"/> Fortgeschrittene (38 03 086)	mittel / 6 km/h	stark / 8 km/h	stark / 12 km/h	CHF 3.921
24"	<input type="checkbox"/> Beginner (38 04 085)	mild / 6 km/h	mittel / 8 km/h	stark / 12 km/h	CHF 3.921
	<input type="checkbox"/> Fortgeschrittene (38 04 086)	mild / 10 km/h	mittel / 15 km/h	stark / 20 km/h	CHF 3.921
26"	<input type="checkbox"/> Beginner (38 05 085)	mild / 6 km/h	mittel / 8 km/h	stark / 12 km/h	CHF 3.921
	<input type="checkbox"/> Fortgeschrittene (38 05 086)	mild / 10 km/h	mittel / 15 km/h	stark / 20 km/h	CHF 3.921

Konfiguration E - Antrieb
DirectPower E-Antrieb von Heinzmann – mit Anfahrhilfe

wählen Sie ob die Anfahrhilfe mittels Tastendruck am Taster (**Abb. 1**) oder per Drehgriff (**Abb. 2**) aktiviert werden soll



für Größe	Version	Anfahrhilfe	Anfahrverhalten / Endgeschwindigkeit			Preis / Stück
			Eco	Standard	Power	
16"	<input type="checkbox"/> Beginner mit Drehgriff (38 02 087)	4 km/h	mild / 4 km/h	mittel / 4 km/h	stark / 6 km/h	CHF 4.077
	<input type="checkbox"/> Beginner mit Taster (38 02 088)		mittel / 6 km/h	stark / 8 km/h	stark / 10 km/h	CHF 4.077
	<input type="checkbox"/> Fortgeschrittene mit Drehgriff (38 02 089)	6 km/h	mild / 4 km/h	mittel / 4 km/h	stark / 6 km/h	CHF 4.077
	<input type="checkbox"/> Fortgeschrittene mit Taster (38 02 090)		mittel / 6 km/h	stark / 8 km/h	stark / 12 km/h	CHF 4.077
20"	<input type="checkbox"/> Beginner mit Drehgriff (38 03 087)	4 km/h	mild / 4 km/h	mittel / 4 km/h	stark / 6 km/h	CHF 4.077
	<input type="checkbox"/> Beginner mit Taster (38 03 088)		mittel / 6 km/h	stark / 8 km/h	stark / 12 km/h	CHF 4.077
	<input type="checkbox"/> Fortgeschrittene mit Drehgriff (38 03 089)	6 km/h	mild / 6 km/h	mittel / 8 km/h	stark / 12 km/h	CHF 4.077
	<input type="checkbox"/> Fortgeschrittene mit Taster (38 03 090)		mittel / 10 km/h	mittel / 15 km/h	stark / 20 km/h	CHF 4.077
24"	<input type="checkbox"/> Beginner mit Drehgriff (38 04 087)	6 km/h	mild / 6 km/h	mittel / 8 km/h	stark / 12 km/h	CHF 4.077
	<input type="checkbox"/> Beginner mit Taster (38 04 088)		mittel / 10 km/h	mittel / 15 km/h	stark / 20 km/h	CHF 4.077
	<input type="checkbox"/> Fortgeschrittene mit Drehgriff (38 04 089)	6 km/h	mild / 6 km/h	mittel / 8 km/h	stark / 12 km/h	CHF 4.077
	<input type="checkbox"/> Fortgeschrittene mit Taster (38 04 090)		mittel / 10 km/h	mittel / 15 km/h	stark / 20 km/h	CHF 4.077
26"	<input type="checkbox"/> Beginner mit Drehgriff (38 05 087)	6 km/h	mild / 6 km/h	mittel / 8 km/h	stark / 12 km/h	CHF 4.077
	<input type="checkbox"/> Beginner mit Taster (38 05 088)		mittel / 10 km/h	mittel / 15 km/h	stark / 20 km/h	CHF 4.077
	<input type="checkbox"/> Fortgeschrittene mit Drehgriff (38 05 089)	6 km/h	mild / 6 km/h	mittel / 8 km/h	stark / 12 km/h	CHF 4.077
	<input type="checkbox"/> Fortgeschrittene mit Taster (38 05 090)		mittel / 10 km/h	mittel / 15 km/h	stark / 20 km/h	CHF 4.077

Software
Nachträgliche Umstellung / Anpassung der Software am ausgelieferten Produkt durch unseren Außendienst

Nettopreis (nicht rabattfähig) / Stück

 38 00 091

CHF 210

Rechnungsanschrift:

Bestellung

Kostenvoranschlag

Kunden-Nr.: _____

Besteller: _____

Datum: _____

Unterschrift: _____

Versandadresse:

Siehe Rechnungsanschrift

Kommission:

Das anpassungsfähige Rückenschrägliegesystem.

- Höhen- und Winkeleinstellung (0 - 90°) via Gasdruckfeder bei Gr. 1+2
- Höhen- und Winkeleinstellung (0 - 90°) via elektrischem Motor bei Gr. 3+4 (inkl. Sicherheitsabschaltung und Handbedienung)
- Unterfahrbarkeit für Patientenlifter
- längeneinstellbare Oberkörperauflage inkl. Polster Elemente zur Anpassung der Oberkörperauflagenlänge
- inkl. Brust- und Beckengurt
- Aufnahme für Beinauflagen (standard)
- Beinauflagen (standard), längeneinstellbar, mit 5 cm Niveausausgleich
- Fußstützen (standard), die über die Höhenverstellung der Mittelsäule bis auf den Boden abgesenkt werden können
- Untergestell mit 5 (bei Gr. 1-3) bzw. 6 (bei Gr. 4) bremsbaren Laufrollen (75mm) mit Totalfeststellung, davon eine nur mit Richtungsfeststeller
- Rahmenfarbe: Telegrau 4 (Weißgrau), Anbauteile: Schwarz
- inkl. Tool für alle Einstellarbeiten (Verstellfunktionen sind werkzeuglos vorzunehmen)

HMV-Nr.: 28.29.02.1057

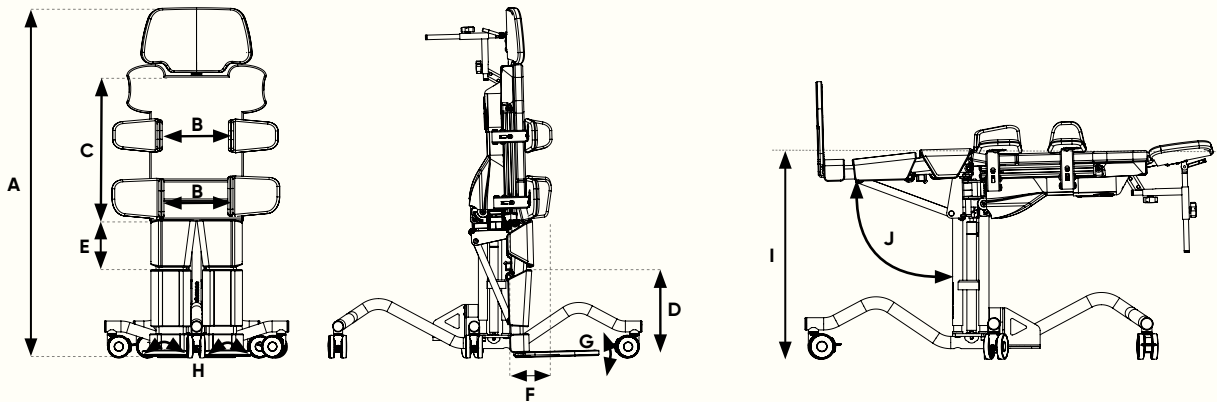

Maße

		Gr. 1	Gr. 2	Gr. 3	Gr. 4
A	Körpergröße	75 - 115 cm	100 - 135 cm	120 - 160 cm	145 - 185 cm
B	Oberkörperauflage	Becken-/Thoraxbreite	14 - 27 cm	17 - 31 cm	20 - 37 cm
C		Länge	30,5 - 43 cm	38 - 48 cm	49 - 61 cm
D	Beinauflagen	Sohle bis Knie	20,5 - 30,5 cm	27,5 - 37 cm	32,5 - 45 cm
E		Knie bis Schritt	12 - 18,5 cm	16,5 - 24 cm	20 - 29,5 cm
		Kniewinkel	0° - 65°		
		Hüftwinkel	0° - 45°		
F		Niveaueausgleich	0 - 5 cm		
G	Füße	Spitzfuß	0° - 20°		
G		Hackenfuß	0° - 15°		
H		Knickfuß	0° - 15° je Richtung		
I	Höhe Liegefläche (für den Transfer)	53,5 - 73,5 cm	60 - 85 cm	71,5 - 93,5 cm	82,5 - 104,5 cm
J	Kantelung	0° - 90°			
	Transportmaße (L x B x H)	95x51x75 cm	105x61x85 cm	125x76x97 cm	152x77x110 cm
	max. Belastung	30 kg	60 kg	80 kg	100 kg
	Gewicht	30 kg	35 kg	80 kg	90 kg

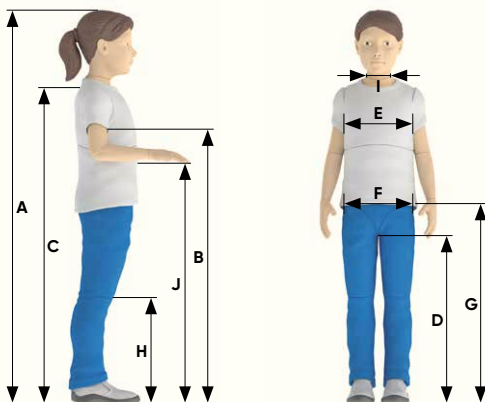
Voreinstellung

Voreinstellungen am Rückenschrägliegesystem im Hause Schuchmann. Teilen Sie uns hierfür bitte folgende Körpermaße mit:

A Körpergröße	_____	F Beckenbreite	_____
B Achselhöhe (Mitte Thoraxpelotten)	_____	G Hüfthöhe (Mitte Beckenpelotten)	_____
C Schulterhöhe	_____	H Kniehöhe	_____
D Schritthöhe	_____	I Halsbreite	_____
E Brustbreite	_____	J Tischhöhe	_____

 42 00 020

Preis

inkl.

Grundmodell			
till. Gr. 1 Für Benutzer mit einer Körpergröße von 75 – 115 cm		till. Gr. 2 Für Benutzer mit einer Körpergröße von 100 – 135 cm	
mit gasdruckfederunterstützter Höhen- und Winkeleinstellung	mit gasdruckfederunterstützter Winkeleinstellung und motorunterstützter Höheneinstellung (kabelgebunden)	mit gasdruckfederunterstützter Höhen- und Winkeleinstellung	mit gasdruckfederunterstützter Winkeleinstellung und motorunterstützter Höheneinstellung (kabelgebunden)
Preis / Stück	Preis / Stück	Preis / Stück	Preis / Stück
<input type="checkbox"/> 42 01 000 CHF 3.047	<input type="checkbox"/> 42 01 100 CHF 5.299	<input type="checkbox"/> 42 02 000 CHF 3.276	<input type="checkbox"/> 42 02 100 CHF 5.564

Grundmodell	
till. Gr. 3 Für Benutzer mit einer Körpergröße von 120 – 160 cm	
mit motorunterstützter Höhen- und Winkeleinstellung (kabelgebunden)	mit motorunterstützter Höhen- und Winkeleinstellung (kabelgebunden) und konturierbarer Oberkörperauflage (diese ist in die Bereiche Schulter, Thorax und Hüfte gegliedert – Bereiche sind einzeln durch Feststellhebel in gewünschter Position fixierbar)
Preis / Stück	Preis / Stück
<input type="checkbox"/> 42 03 000 CHF 5.637	<input type="checkbox"/> 42 03 100 CHF 6.718



Grundmodell	
till. Gr. 4 Für Benutzer mit einer Körpergröße von 145 – 185 cm	
mit motorunterstützter Höhen- und Winkeleinstellung (kabelgebunden)	mit motorunterstützter Höhen- und Winkeleinstellung (kabelgebunden) und konturierbarer Oberkörperauflage (diese ist in die Bereiche Schulter, Thorax und Hüfte gegliedert – Bereiche sind einzeln durch Feststellhebel in gewünschter Position fixierbar)
Preis / Stück	Preis / Stück
<input type="checkbox"/> 42 04 000 CHF 5.886	<input type="checkbox"/> 42 04 100 CHF 7.093



Konturierbare Oberkörperauflage

Akku	
	Leistungsstarker Akku (Li-Ion 2,25 Ah) für kabellose Versorgung bei Grundmodellen mit motorunterstützter Höheneinstellung (Hinweis: nur von geschultem Fachpersonal nachrüstbar)
	Preis / Stück
<input type="checkbox"/> 42 01 026	CHF 574

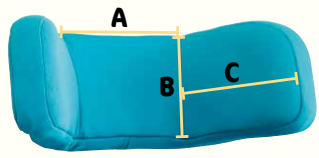
Bezüge für Gr. 1+2		Bezüge für Gr. 3+4	
Schwarz / Tiefsee-Blau (Nr. 105 + 111)	Schwarz / Pink 2 (Nr. 105 + 115)	Schwarz / Petrol (Nr. 105 + 112)	Schwarz / Dunkelgrau (Nr. 105 + 92)
			
Preis	Preis	Preis	Preis
<input type="checkbox"/> 9100239	<input type="checkbox"/> 9100234	<input type="checkbox"/> 9100237	<input type="checkbox"/> 9100236
inkl.	inkl.	inkl.	inkl.

Kopfstützen			
Kopfstütze (Standard) gepolstert, inkl. Bezug, höhen-, tiefen- und winkelverstellbar		Kopfstütze (Muschelform) gepolstert, inkl. Bezug, höhen-, tiefen- und winkelverstellbar	
Preis / Stück	Preis / Stück	Preis / Stück	Preis / Stück
<input type="checkbox"/> für Gr. 1 (4201001) CHF 322 <input type="checkbox"/> für Gr. 2 (4202001) CHF 322 <input type="checkbox"/> für Gr. 3+4 (4203001) CHF 322	<input type="checkbox"/> für Gr. 1 (4201003) CHF 432 <input type="checkbox"/> für Gr. 2 (4202003) CHF 432 <input type="checkbox"/> für Gr. 3+4 (4203003) CHF 432	<input type="checkbox"/> für Gr. 1 (4201002) CHF 432 <input type="checkbox"/> für Gr. 2 (4202002) CHF 432 <input type="checkbox"/> für Gr. 3+4 (4203002) CHF 432	

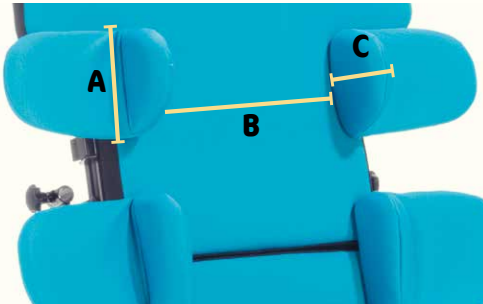
Kopfstützen																			
Kopfstütze (mit winkelverstellbarer Seitenführung) – gepolstert, inkl. Bezug, höhen-, tiefen- und winkelverstellbar, zusätzlich sind die Seitenführungen jeweils winkelverstellbar		<table border="1"> <thead> <tr> <th></th> <th>A</th> <th>B</th> <th>C</th> </tr> </thead> <tbody> <tr> <td>Gr. 1</td> <td>13,5cm</td> <td>10,5cm</td> <td>10cm</td> </tr> <tr> <td>Gr. 2</td> <td>15cm</td> <td>10,5cm</td> <td>13,5cm</td> </tr> <tr> <td>Gr. 3</td> <td>17cm</td> <td>12,5cm</td> <td>16,5cm</td> </tr> </tbody> </table>		A	B	C	Gr. 1	13,5cm	10,5cm	10cm	Gr. 2	15cm	10,5cm	13,5cm	Gr. 3	17cm	12,5cm	16,5cm	Universaladapter für Kopfstützen nach Maß 15 x 15 mm, höhen- und tiefenverstellbar
	A	B	C																
Gr. 1	13,5cm	10,5cm	10cm																
Gr. 2	15cm	10,5cm	13,5cm																
Gr. 3	17cm	12,5cm	16,5cm																
A = Breite Anlagefläche B = Höhe Kopfstütze C = Breite Seitenführung	<input type="checkbox"/> Gr. 1 (4201033) CHF 761 <input type="checkbox"/> Gr. 2 (4202033) CHF 761 <input type="checkbox"/> Gr. 3 (4203033) CHF 761	<input type="checkbox"/> 4201004 CHF 246																	

Pelotten
Thoraxpelotten für Oberkörperauflage – inkl. Oberarmauflage, abklappbar, stufenlos höhen- und breitenverstellbar, einstellbar in Drehrichtung

	Pelottenhöhe (A)	Pelottentiefe (C)	passend für	Brustbreite
Gr. 1	10,5cm	9cm	till. Gr. 1	14 – 27cm
			till. Gr. 2	17 – 31cm
Gr. 2	11,5cm	11cm	till. Gr. 2	17 – 31cm
			till. Gr. 3	20 – 37cm
Gr. 3	12,5cm	16cm	till. Gr. 3	20 – 37cm
			till. Gr. 4	29 – 46cm
Gr. 4	13,5cm	18cm	till. Gr. 3	20 – 37cm
			till. Gr. 4	27 – 46cm

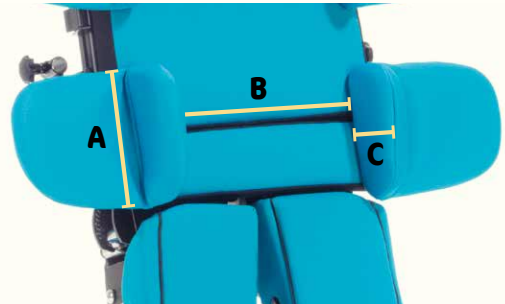
Beckenpelotten für Oberkörperauflage – inkl. Unterarmauflage, abklappbar, stufenlos höhen- und breitenverstellbar, einstellbar in Drehrichtung

	Pelottenhöhe (A)	Pelottentiefe (C)	passend für	Hüftbreite (B)
Gr. 1	12cm	9cm	till. Gr. 1	14 – 27cm
			till. Gr. 2	17 – 31cm
Gr. 2	14cm	10,5cm	till. Gr. 2	17 – 31cm
			till. Gr. 3	20 – 37cm
Gr. 3	17cm	15,5cm	till. Gr. 3	20 – 37cm
			till. Gr. 4	29 – 46cm
Gr. 4	21cm	17,5cm	till. Gr. 3	20 – 37cm
			till. Gr. 4	27 – 46cm

i Die **standard Version** der Thorax- und Beckenpelotten ist nur für den **till. ohne konturierbare Oberkörperauflage** geeignet!
 Die **tiefenverstellbare Version** der Thorax- und Beckenpelotten ist nur für den **till. (Gr. 3 & 4) mit konturierbarer Oberkörperauflage** geeignet!

Preis / Paar		Preis / Paar		Preis / Paar		Preis / Paar	
<input type="checkbox"/> Gr. 1 (42 01 005)	CHF 371	<input type="checkbox"/> Gr. 1, tiefenverstellbar (42 01 006)	CHF 371	<input type="checkbox"/> Gr. 1 (42 01 007)	CHF 371	<input type="checkbox"/> Gr. 1, tiefenverstellbar (42 01 008)	CHF 371
<input type="checkbox"/> Gr. 2 (42 02 005)	CHF 371	<input type="checkbox"/> Gr. 2, tiefenverstellbar (42 02 006)	CHF 371	<input type="checkbox"/> Gr. 2 (42 02 007)	CHF 371	<input type="checkbox"/> Gr. 2, tiefenverstellbar (42 02 008)	CHF 371
<input type="checkbox"/> Gr. 3 (42 03 005)	CHF 371	<input type="checkbox"/> Gr. 3, tiefenverstellbar (42 03 006)	CHF 371	<input type="checkbox"/> Gr. 3 (42 03 007)	CHF 371	<input type="checkbox"/> Gr. 3, tiefenverstellbar (42 03 008)	CHF 371
<input type="checkbox"/> Gr. 4 (42 04 005)	CHF 371	<input type="checkbox"/> Gr. 4, tiefenverstellbar (42 04 006)	CHF 371	<input type="checkbox"/> Gr. 4 (42 04 007)	CHF 371	<input type="checkbox"/> Gr. 4, tiefenverstellbar (42 04 008)	CHF 371

Pelotten
Kniepelotten mit Patella-Aussparung

einzeln dreidimensional verstellbar, mit Positionierungshilfe



	Breite innen (A)
Gr. 1	8cm
Gr. 2	10cm
Gr. 3	12cm

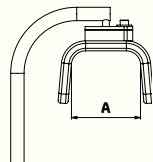

Preis / Paar	
<input type="checkbox"/> Gr. 1 (42 01 035)	CHF 634
<input type="checkbox"/> Gr. 2 (42 02 035)	CHF 634
<input type="checkbox"/> Gr. 3 (42 03 035)	CHF 634

Flexible Knie-Positionierer (FKP)

einzeln dreidimensional verstellbar, mit in der Länge einstellbaren Anlagebändern, die sich an die Form des Knies anpassen



	Breite innen (A)
Gr. 1	8cm
Gr. 2	10cm
Gr. 3	12cm

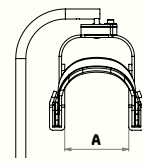

Preis / Paar	
<input type="checkbox"/> Gr. 1 (42 01 036)	CHF 725
<input type="checkbox"/> Gr. 2 (42 02 036)	CHF 725
<input type="checkbox"/> Gr. 3 (42 03 036)	CHF 725

Polster – für die zusätzliche Stützung des Knies, zur Vorbeugung von „genu recurvatum“ (zu stark überstrecktes Knie)

	Länge	Ø
Gr. 1	8cm	4cm
Gr. 2	8cm	6cm
Gr. 3	10cm	8cm
Gr. 4	12cm	10cm

Preis / Paar	
<input type="checkbox"/> Gr. 1 (42 01 011)	CHF 198
<input type="checkbox"/> Gr. 2 (42 02 011)	CHF 198
<input type="checkbox"/> Gr. 3 (42 03 011)	CHF 198
<input type="checkbox"/> Gr. 4 (42 04 011)	CHF 198

Beinkonfiguration

Aufnahme für Beinauflagen (standard)
(Standardkonfiguration, wenn nicht anders angegeben)



Aufnahme für Beinauflagen (abduzierbar) – ermöglicht eine einzeln und stufenlose Abduktion der Beine von 0° - 30° (Hinweis: nicht nachrüstbar!)



Beinauflagen (standard) – längenverstellbar, mit 5 cm Niveaueausgleich (Standardkonfiguration, wenn nicht anders angegeben)



Beinauflagen (flex) – längen- und winkelverstellbar, mit 5 cm Niveaueausgleich (Hinweis: nicht nachrüstbar!)



Preis		Aufpreis		Preis / Paar		Aufpreis / Paar	
<input type="checkbox"/> für Gr. 1+2	(4201014) inkl.	<input type="checkbox"/> für Gr. 1+2	(4201015) CHF 978	<input type="checkbox"/> für Gr. 1	(4201016) inkl.	<input type="checkbox"/> für Gr. 1	(4201017) CHF 594
<input type="checkbox"/> für Gr. 3+4	(4203014) inkl.	<input type="checkbox"/> für Gr. 3+4	(4203015) CHF 978	<input type="checkbox"/> für Gr. 2	(4202016) inkl.	<input type="checkbox"/> für Gr. 2	(4202017) CHF 594
				<input type="checkbox"/> für Gr. 3	(4203016) inkl.	<input type="checkbox"/> für Gr. 3	(4203017) CHF 594
				<input type="checkbox"/> für Gr. 4	(4204016) inkl.	<input type="checkbox"/> für Gr. 4	(4204017) CHF 594

Fußkonfiguration



Fußstützen (standard)
Standardkonfiguration, wenn nicht anders angegeben (Hinweis: nicht nachrüstbar!)

Preis / Paar	
<input type="checkbox"/> für Gr. 1	(4201018) inkl.
<input type="checkbox"/> für Gr. 2	(4202018) inkl.
<input type="checkbox"/> für Gr. 3	(4203018) inkl.
<input type="checkbox"/> für Gr. 4	(4204018) inkl.



Fußstützen (flex) – einzeln verstellbar, Spitzfuß (20°), Hackenfuß (15°), Knickfuß (15°) in beide Richtungen (Hinweis: nicht nachrüstbar!)

Aufpreis / Paar	
<input type="checkbox"/> für Gr. 1	(4201019) CHF 301
<input type="checkbox"/> für Gr. 2	(4202019) CHF 301
<input type="checkbox"/> für Gr. 3	(4203019) CHF 301
<input type="checkbox"/> für Gr. 4	(4204019) CHF 301

Zubehör



Fußführung – inkl. Gurt und Magnetverschluss (Hinweis: nicht kombinierbar mit einfachem Fußgurt!)

Preis / Paar	
<input type="checkbox"/> für Gr. 1	(4201021) CHF 218
<input type="checkbox"/> für Gr. 2	(4202021) CHF 218
<input type="checkbox"/> für Gr. 3	(4203021) CHF 218
<input type="checkbox"/> für Gr. 4	(4204021) CHF 218



Einfacher Fußgurt – mit Magnetverschluss (Hinweis: nicht kombinierbar mit Fußführung!)

Preis / Paar	
<input type="checkbox"/> für Gr. 1	(4201022) CHF 135
<input type="checkbox"/> für Gr. 2	(4202022) CHF 135
<input type="checkbox"/> für Gr. 3	(4203022) CHF 135
<input type="checkbox"/> für Gr. 4	(4204022) CHF 135

Therapeutisch

Holztherapeutisch (standard) – mit Rand, vorsteckbar, tiefen-, höhen- und winkeleinstellbar



Holztherapeutisch (mit Schnellverstellung) – mit Rand, vorsteckbar, tiefen-, höhen- und winkeleinstellbar via Tischgestänge und zusätzlich via Schnellverstellung



Tischauflagepolster – bezogen mit schwarzem Flexi-Stoff, Höhe: 1cm



Preis / Stück		Preis / Stück		Preis / Stück	
<input type="checkbox"/> für Gr. 1	(4201024) CHF 930	<input type="checkbox"/> für Gr. 1	(4201034) CHF 1.119	<input type="checkbox"/> für Gr. 1	(4201025) CHF 194
<input type="checkbox"/> für Gr. 2	(4202024) CHF 930	<input type="checkbox"/> für Gr. 2	(4202034) CHF 1.119	<input type="checkbox"/> für Gr. 2	(4202025) CHF 194
<input type="checkbox"/> für Gr. 3	(4203024) CHF 930	<input type="checkbox"/> für Gr. 3	(4203034) CHF 1.119	<input type="checkbox"/> für Gr. 3	(4203025) CHF 194
<input type="checkbox"/> für Gr. 4	(4204024) CHF 930	<input type="checkbox"/> für Gr. 4	(4204034) CHF 1.119	<input type="checkbox"/> für Gr. 4	(4204025) CHF 194

Zubehör

für Gr. 1+2



für Gr. 3+4

Schiebebügel

Preis / Stück	
<input type="checkbox"/> für Gr. 1+2	(42 01 012) CHF 383
<input type="checkbox"/> für Gr. 3+4	(42 03 012) CHF 383

Sicherheitsbolzen – für Auslösehebel, um ein ungewolltes Auslösen der Gasdruckfedern zu verhindern (Hinweis: nur für Gr. 1+2)



Preis / Stück	
<input type="checkbox"/>	42 00 013 CHF 94

Begürtung

Brustgurt – mit Polster und beidseitig verstellbarem Steckschloss (Standardkonfiguration, wenn nicht anders angegeben), Farbe: schwarz



	Gr. 1	Gr. 2	Gr. 3
Polsterbreite	4 cm	6 cm	6 cm
Polsterlänge je Seite	18 cm	25 cm	30 cm
Gurtlänge je Seite	25 cm	45 cm	65 cm
Gurtbreite	2,5 cm	2,5 cm	2,5 cm

Preis / Stück

<input type="checkbox"/> Gr. 1	(42 01 029)	inkl.
<input type="checkbox"/> Gr. 2	(42 02 029)	inkl.
<input type="checkbox"/> Gr. 3	(42 03 029)	inkl.

Breiter Brustgurt – gepolstert, Farbe: schwarz



	Gr. 1	Gr. 2	Gr. 3
Polsterbreite	8 cm	10 cm	12 cm
Polsterlänge	10 cm	25 cm	35 cm
Gurtlänge je Seite	25 cm	45 cm	65 cm
Gurtbreite	2,5 cm	2,5 cm	2,5 cm

Aufpreis / Stück

<input type="checkbox"/> Gr. 1	(42 01 030)	CHF 69
<input type="checkbox"/> Gr. 2	(42 02 030)	CHF 69
<input type="checkbox"/> Gr. 3	(42 03 030)	CHF 69

Begürtung

Positionierungsweste – aus elastischem, atmungsaktivem und feuchtigkeitsabweisendem Material, Schultergurte und Gurte (25 mm) zum Beckenbereich mit Steckschlössern, Farbe: schwarz

	A	B	C	D
Gr. 1	14 cm	26,5 cm	14 cm	33 cm
Gr. 2	15 cm	29,5 cm	16 cm	36 cm
Gr. 3	17 cm	35,5 cm	19 cm	41 cm
Gr. 4	18 cm	38,5 cm	21 cm	43,5 cm

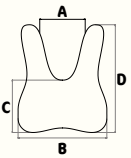

Aufpreis / Stück

<input type="checkbox"/> Gr. 1	(42 01 027)	CHF 282
<input type="checkbox"/> Gr. 2	(42 02 027)	CHF 282
<input type="checkbox"/> Gr. 3	(42 03 027)	CHF 282
<input type="checkbox"/> Gr. 4	(42 04 027)	CHF 282

Aufnahmeverbreiterung für Positionierungsweste – für die Gurtbefestigung der Positionierungsweste

	empfohlen ab einer Halsbreite von
bei Gr. 1	13 cm
bei Gr. 2	17 cm
bei Gr. 3	21 cm
bei Gr. 4	30 cm



Preis / Satz

<input type="checkbox"/> für Gr. 1+2	(42 01 028)	CHF 66
<input type="checkbox"/> für Gr. 3+4	(42 03 028)	CHF 66

Begürtung

Beckengurt – mit Polster und beidseitig verstellbarem Steckschloss (Standardkonfiguration, wenn nicht anders angegeben), Farbe: schwarz



	Gr. 1	Gr. 2	Gr. 3
für Beckenbreite	16 – 25 cm	25 – 40 cm	38 – 46 cm
Polsterbreite	4 cm	6 cm	6 cm
Polsterlänge je Seite	18 cm	25 cm	30 cm
Gurtlänge je Seite	25 cm	45 cm	65 cm
Gurtbreite	2,5 cm	2,5 cm	2,5 cm

Preis / Stück

<input type="checkbox"/> Gr. 1	(42 01 031)	inkl.
<input type="checkbox"/> Gr. 2	(42 02 031)	inkl.
<input type="checkbox"/> Gr. 3	(42 03 031)	inkl.

Beckengurt – von „Pelvi.Loc“, Farbe: schwarz



	Gr. 1 (XS)	Gr. 2 (S)	Gr. 3 (M)	Gr. 4 (L)
für Beckenbreite	16 – 25 cm	25 – 34 cm	32 – 40 cm	38 – 46 cm
Polsterbreite	6,5 cm	7 cm	7,5 cm	8,5 cm
Polsterlänge je Seite	16 cm	19 cm	22 cm	24 cm
Gurtlänge je Seite	25 cm	25 cm	45 cm	45 cm
Gurtbreite	2,5 cm	2,5 cm	2,5 cm	2,5 cm

Aufpreis / Stück

<input type="checkbox"/> Gr. 1 (XS)	(42 01 032)	CHF 362
<input type="checkbox"/> Gr. 2 (S)	(42 02 032)	CHF 362
<input type="checkbox"/> Gr. 3 (M)	(42 03 032)	CHF 362
<input type="checkbox"/> Gr. 4 (L)	(42 04 032)	CHF 362

Stoffkombinationen.

für unsere Sitzsysteme **madita.** & **madita-fun.**



Pink 2
(Nr. 115)



Tiefsee-Blau
(Nr. 111)



Blatt-Grün
(Nr. 123)



Schiefer-Grau
(Nr. 124)



Flexi Blau
(Nr. 44)

Die abgebildeten Stoffkombinationen für unsere Bezüge können Sie direkt bei unseren Hilfsmitteln **madita.** (Seite 8) und **madita-fun.** (Seite 16) auswählen.

Rechnungsanschrift:**Versandadresse:**
 Siehe Rechnungsanschrift

 Bestellung
 Kostenvoranschlag

Kunden-Nr.: _____

Besteller: _____

Datum: _____

Unterschrift: _____

Kommission:**Der wendige Stehtrainer.**

- **Grundgestell (standard)** mit höhen- und tiefeinstellbarer Fußbank und vier höheneinstellbaren Stützrollen (75 mm), hinten federnd (bei Gr. 2 - 4 mit Feststeller)
- **Grundgestell (abduzierbar)** mit einzeln verstellbaren Fußstützen, vorne mit zwei höheneinstellbaren Stützrollen (75 mm) und hinten mit einer Stützrolle (50 mm)
- inkl. Brustanlage, Gesäßpelotte und dreidimensional verstellbaren Kniepelotten mit Patella-Aussparung
- Winkelverstellung der Mittelsäule mechanisch von 0° - 15°
- inkl. Trommelbremsen, über Feststellhebel leicht zu bedienen
- inkl. Tischabstützung und Aufbewahrungsnetz (bei Gr. 3 + 4)
- Radsturz einstellbar

HMV-Nr.: 28.29.01.3011

Bitte senden Sie uns folgende Maße für eine optimale Voreinstellung des Stehtrainers

Einstellungen

Folgende Maße sollen am Stehtrainer voreingestellt werden:

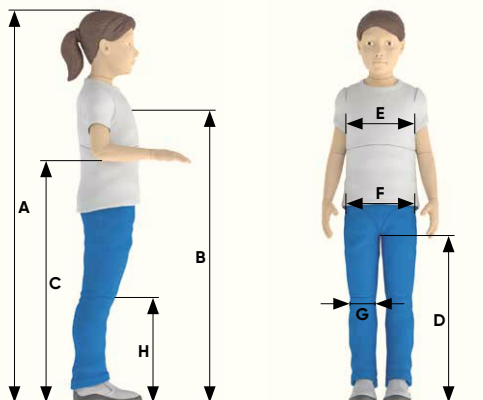

A Körpergröße _____	H Kniehöhe _____
B Sternumhöhe _____	E Brustbreite _____
C Ellbogenhöhe _____	F Beckenbreite _____
D Schrittlänge _____	G Kniebreite _____

<input type="checkbox"/> 49 00 020	Preis inkl.
---	----------------

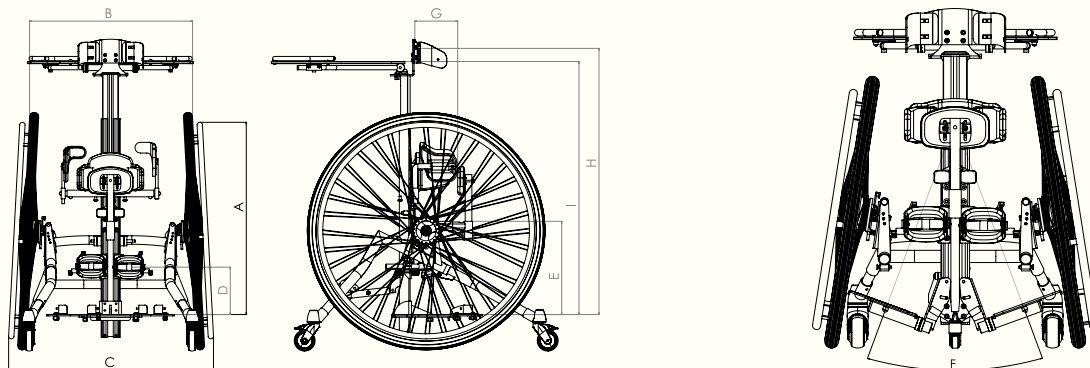
Maße







		Gr. 1		Gr. 2			Gr. 3		Gr. 4		
	Körpergröße	75 - 110 cm		100 - 130 cm			120 - 155 cm		150 - 175 cm		
	Radgröße	24"	28"	30"	32"	36"	32"	36"	36"	40"	42"
A	Griffhöhe: Fußplatte - Greifreifen oben	40 - 48 cm	50 - 58 cm	57 - 65 cm	64 - 69 cm	72 - 80 cm	60 - 68 cm	71 - 79 cm	82 - 90 cm	87 - 95 cm	87 - 95 cm
	empfohlen ab Ellbogenhöhe	50 cm	60 cm	70 cm	80 cm	92 cm	82 cm	92 cm	92 cm	97 cm	99 cm
B	Breite Greifreifen oben	0°	-	-	-	-	65 cm	65 cm	67 cm	67 cm	67 cm
		3°	-	-	54 cm	53 cm	52 cm	61 cm	60 cm	63 cm	62 cm
		6°	-	-	51 cm	49 cm	47 cm	57 cm	55 cm	59 cm	57 cm
		9°	45 cm	44 cm	48 cm	45 cm	42 cm	54 cm	51 cm	55 cm	53 cm
		12°	42 cm	41 cm	45 cm	41 cm	38 cm	-	-	-	-
		15°	40 cm	-	-	-	-	-	-	-	-
C	Breite Greifreifen unten (min. - max.)	68 - 74 cm	70 - 73 cm	71 - 83 cm	71 - 83 cm	71 - 84 cm	73 - 83 cm	73 - 85 cm	76 - 86 cm	76 - 86 cm	76 - 90 cm
D	Höhe Fußplatte - Mitte Kniepelotten	19 - 30 cm		28 - 36 cm			34 - 44 cm		42 - 51 cm		
E	Höhe Fußplatte - Aufnahme Gesäßpelotte empfohlen bei Schrittlänge	26 - 42 cm		43 - 58 cm			53 - 69 cm		65 - 80 cm		
F	Abduktion geteilte Fußstützen	0° - 6°		0° - 6°			0° - 30°		0° - 30°		
F	Abduktion geteilte Fußstützen (bei abduziertem Grundmodell)	0° - 40°		0° - 40°			-		-		
G	Beckentiefe*	11 - 24 cm		11 - 24 cm			15 - 28,5 cm		15 - 28,5 cm		
	Beckentiefe** (Verstellbereich der Beckenposition per Handkurbel max. 6 cm)	11 - 20 cm (+6 cm)		11 - 20 cm (+6 cm)			15 - 27 cm (+6 cm)		15 - 27 cm (+6 cm)		
H	Sternumhöhe (Höhe Fußplatte - Mitte Brustpelotte)	54 - 80 cm		68 - 101 cm			92 - 123 cm		111 - 140 cm		
I	Tischhöhe von Fußplatte	43 - 66 cm		61 - 79 cm			72 - 96 cm		92 - 110 cm		
	max. Belastung	30 kg		45 kg			65 kg		80 kg		
	Gewicht	28 kg		31 kg			38 kg		42 kg		

* mit Gesäßpelottenaufnahme (standard) ** mit Gesäßpelottenaufnahme (abklappbar)



Grundmodell

todd. Gr. 1 Für Benutzer mit einer Körpergröße von 75 - 110 cm		todd. Gr. 2 Für Benutzer mit einer Körpergröße von 100 - 130 cm		todd. Gr. 3 Für Benutzer mit einer Körpergröße von 120 - 155 cm		todd. Gr. 4 Für Benutzer mit einer Körpergröße von 150 - 175 cm	
Preis / Stück		Preis / Stück		Preis / Stück		Preis / Stück	
<input type="checkbox"/> Standard	(4901000) CHF 3.931	<input type="checkbox"/> Standard	(4902000) CHF 4.129	<input type="checkbox"/> Standard	(4903000) CHF 4.961	<input type="checkbox"/> Standard	(4904000) CHF 5.595
<input type="checkbox"/> Abduzierbar	(4901100) CHF 4.420	<input type="checkbox"/> Abduzierbar	(4902100) CHF 4.597				

Rahmenfarben





Dormant Rot 	Melonengelb 	Türkisblau 	Lasuritblau metallic 	Anthrazitgrau 	Reinweiß 
Preis	Preis	Preis	Preis	Preis	Preis
<input type="checkbox"/> 9200003 inkl.	<input type="checkbox"/> 9200006 inkl.	<input type="checkbox"/> 9200016 inkl.	<input type="checkbox"/> 9200010 inkl.	<input type="checkbox"/> 9200017 inkl.	<input type="checkbox"/> 9200100 inkl.

Abwaschbare Bezüge

Flexi Schwarz		Flexi Hellgrau	
	Preis		Preis
<input type="checkbox"/> 9100043	inkl.	<input type="checkbox"/> 9100050	inkl.

Pelotten



Zubehör

Brustanlage in der Höhe einstellbar			Brustpelotte mit Seitenführung in der Höhe, Breite und Tiefe einstellbar		Brustpelotte mit Seitenführung in der Höhe, Breite und Tiefe einstellbar, zusätzlich winkelverstellbar		Rückengurt – mit Magnetverschluss für Brustpelotte mit Seitenführung				
											
Breite innen	Höhe	Gr. 1	Gr. 2	Gr. 1	Gr. 2	Gr. 1	Gr. 2	Gr. 1	Gr. 2	Gr. 3	
Gr. 1	27 cm	13 cm	16 - 24 cm	18 - 26 cm	24 - 34 cm	16 - 24 cm	18 - 26 cm	17 cm	8,5 cm		
Gr. 2	36 cm	16 cm	24 - 34 cm	30 - 42 cm		24 - 34 cm	30 - 42 cm	28 cm	10 cm		
Gr. 3	43 cm	19 cm						39 cm	11,5 cm		
Preis / Stück			Aufpreis / Stück			Aufpreis / Stück			Preis / Stück		
<input type="checkbox"/> Gr. 1 (4901001)	inkl.		<input type="checkbox"/> Gr. 1 (4901002)	CHF 476		<input type="checkbox"/> Gr. 1 (4901003)	CHF 476	<input type="checkbox"/> Gr. 1 (4901024)	CHF 200		
<input type="checkbox"/> Gr. 2 (4902001)	inkl.		<input type="checkbox"/> Gr. 2 (4902002)	CHF 476		<input type="checkbox"/> Gr. 2 (4902003)	CHF 476	<input type="checkbox"/> Gr. 2 (4902024)	CHF 200		
<input type="checkbox"/> Gr. 3 (4903001)	inkl.		<input type="checkbox"/> Gr. 3 (4903002)	CHF 476		<input type="checkbox"/> Gr. 3 (4903003)	CHF 476	<input type="checkbox"/> Gr. 3 (4903024)	CHF 200		
			<input type="checkbox"/> Gr. 4 (4904002)	CHF 476		<input type="checkbox"/> Gr. 4 (4904003)	CHF 476				

Zubehör

Rückenpelotte – höhen- und winkelverstellbar			Kopfstütze – höhen-, tiefen- und winkelverstellbar, nur in Verbindung mit der Rückenpelotte nutzbar	
				
Breite	Höhe	Preis / Stück		
für Gr. 1+2	20 cm	23 cm		
für Gr. 3+4	25 cm	28 cm		
<input type="checkbox"/> für Gr. 1 (4901025)	CHF 561		<input type="checkbox"/> für Gr. 1 (4901026)	CHF 433
<input type="checkbox"/> für Gr. 2 (4902025)	CHF 561		<input type="checkbox"/> für Gr. 2 (4902026)	CHF 433
<input type="checkbox"/> für Gr. 3+4 (4903025)	CHF 561		<input type="checkbox"/> für Gr. 3 (4903026)	CHF 433
			<input type="checkbox"/> für Gr. 4 (4904026)	CHF 433

Konfigurationsmöglichkeiten - Kniepelotten

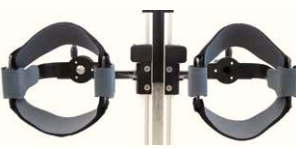
Kniepelotten mit Patella-Aussparung einzeln dreidimensional verstellbar			Flexible Knie-Positionierer (FKP) einzeln dreidimensional verstellbar, mit in der Länge einstellbaren Anlagebändern, die sich an die Form des Knies anpassen		Kniepelottenaufnahme – zur Aufnahme der nebenstehenden Kniepelotten stehen 2 verschiedene Optionen zur Verfügung	
						
Breite innen	Breite innen	Preis / Paar		Preis / Paar		
Gr. 1	8 cm	Gr. 1	8 cm	<input type="checkbox"/> Starr (4900030)	inkl.	
Gr. 2	10 cm	Gr. 2	10 cm	<input type="checkbox"/> Kugelkopf (4901030)	CHF 199	
Gr. 3	12 cm	Gr. 3	12 cm			
Bitte wählen Sie eine der nebenstehenden Kniepelottenaufnahmen aus.						
Preis / Paar			Aufpreis / Paar		Aufpreis / Paar	
<input type="checkbox"/> Gr. 1 (4901031)	inkl.		<input type="checkbox"/> Gr. 1 (4901032)	CHF 152		
<input type="checkbox"/> Gr. 2 (4902031)	inkl.		<input type="checkbox"/> Gr. 2 (4902032)	CHF 152		
<input type="checkbox"/> Gr. 3 (4903031)	inkl.		<input type="checkbox"/> Gr. 3 (4903032)	CHF 152		



Konfigurationsmöglichkeiten - Aufnahme Gesäß- und Beckenpositionierung
Konfiguration 1:

Gesäßpelottenaufnahme (standard)
 stufenlos in der Tiefe zu verstellen

	Tiefenverstellung Beckenanlage bis Gesäßpelotte	Standardkonfiguration
Gr. 1	11 - 24 cm	bei Gr. 1+2
Gr. 2	15 - 28,5 cm	bei Gr. 3+4
Preis / Stück		
<input type="checkbox"/> Gr. 1	(4901005)	inkl.
<input type="checkbox"/> Gr. 2	(4903005)	inkl.

Konfiguration 2:

Gesäßpelottenaufnahme (abklappbar)

für den einfacheren Transfer um ca. 20° (10 cm) nach unten abklappbar, stufenlos in der Tiefe zu verstellen, zusätzliche Tiefeneinstellung per Handkurbel für eine schrittweise Aufrichtung des Anwenders

	Tiefenverstellung Beckenanlage bis Gesäßpelotte	Tiefenverstellung per Handkurbel	Standardkonfiguration
Gr. 1	11 - 20 cm	6 cm	bei Gr. 1+2
Gr. 2	15 - 27 cm	6 cm	bei Gr. 3+4
Aufpreis / Satz			
<input type="checkbox"/> Gr. 1	(4901004)		CHF 512
<input type="checkbox"/> Gr. 2	(4903004)		CHF 512

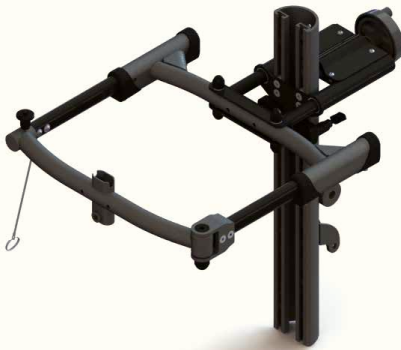
Konfiguration 3:

Schwenkarmbeckenrahmen – stufenlos in der Tiefe zu verstellen, zusätzliche Tiefeneinstellung per Handkurbel für eine schrittweise Aufrichtung des Anwenders, inkl. Aufnahme für Gesäßpelotte und Rückenpelotte

i Bitte berücksichtigen Sie die untenstehenden Kombinationsmöglichkeiten und wählen eine Pelottenkonfiguration auf der Seite 128.

	Breite außen	Breite innen	Tiefenverstellung Beckenanlage bis Gesäßpelotte	Tiefenverstellung per Handkurbel
Gr. 1	37,5 cm	31 cm	11 - 22 cm	6 cm
Gr. 2	47,5 cm	41 cm	14 - 28 cm	6 cm
Gr. 3	57,5 cm	51 cm	18 - 35 cm	6 cm
Aufpreis / Satz				
<input type="checkbox"/> Gr. 1	(4901029)			CHF 675
<input type="checkbox"/> Gr. 2	(4902029)			CHF 675
<input type="checkbox"/> Gr. 3	(4903029)			CHF 675

Kombinationsmöglichkeiten

Der Schwenkarmbeckenrahmen steht in drei verschiedenen Größen zur Verfügung. Bitte berücksichtigen Sie, dass nicht jede Radstureinstellung mit jeder Größe des Schwenkarmbeckenrahmens möglich ist, da es ab einer gewissen Radstureinstellung zu einer Kollision mit den Antriebsrädern kommen kann. Der folgenden Übersicht können Sie entnehmen, welche Größe des Schwenkarmbeckenrahmens mit welchem Grundmodell kombiniert werden kann.

Radgröße	Radsturz	todd. (Gr. 1)			todd. (Gr. 2)			todd. (Gr. 3)		todd. (Gr. 4)	
		24"	28"	30"	32"	36"	32"	36"	36"	40"	42"
0°							●■▲	●■▲	●■▲	●■▲	●■▲
3°				●■	●■	●■	●■	●■	●■	●■	●■
6°				●	●	●	●■	●■	●■	●■	●■
9°		●	●	●	●	●	●■	●	●■	●■	●
12°				●							
15°											

● = Schwenkarmbeckenrahmen (Gr. 1), ■ = Schwenkarmbeckenrahmen (Gr. 2), ▲ = Schwenkarmbeckenrahmen (Gr. 3)

Konfigurationsmöglichkeiten - Beckenpositionierungen
Kombination 1:

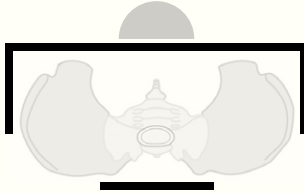

 Beckenführungspelotte mit Seitenführung +
Gesäßpelotte

Beckenführungspelotte mit Seitenführung
breiten- und tiefenverstellbar

	Beckenbreite	Tiefenverstellung
Gr. 1	16 - 24 cm	5 cm
Gr. 2	18 - 26 cm	5 cm
Gr. 3	24 - 34 cm	5 cm
Gr. 4	30 - 42 cm	5 cm
Preis / Stück		
<input type="checkbox"/> Gr. 1 (49 01 006)		CHF 528
<input type="checkbox"/> Gr. 2 (49 02 106)		CHF 528
<input type="checkbox"/> Gr. 3 (49 02 006)		CHF 528
<input type="checkbox"/> Gr. 4 (49 03 006)		CHF 528

Gesäßpelotte

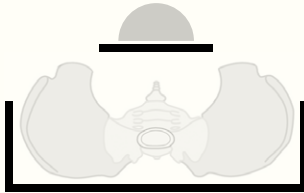
	Breite x Höhe
Gr. 1	16 x 10 cm
Gr. 2	20 x 10 cm
Gr. 3	25 x 14 cm
Preis / Stück	
<input type="checkbox"/> Gr. 1 (49 01 007)	inkl.
<input type="checkbox"/> Gr. 2 (49 02 007)	inkl.
<input type="checkbox"/> Gr. 3 (49 03 007)	inkl.

Kombination 2:

 Beckenanlage + Beckenführungspelotte mit
Seitenführung

 Diese Kombination ist mit dem
Schwenkarmbeckenrahmen wie folgt möglich:

Beckenführungspelotte mit Seitenführung	Schwenkarmbeckenrahmen		
	Gr. 1	Gr. 2	Gr. 3
Gr. 1	16 - 24 cm	-	-
Gr. 2	-	18 - 25 cm	-
Gr. 3	-	24 - 32 cm	24 - 34 cm
Gr. 4	-	-	29 - 43 cm

Beckenanlage – tiefenverstellbar

	Breite x Höhe	Tiefenverstellung
Gr. 1	16 x 10 cm	5 cm
Gr. 2	20 x 10 cm	5 cm
Gr. 3	25 x 14 cm	5 cm
Preis / Stück		
<input type="checkbox"/> Gr. 1 (49 01 008)		CHF 201
<input type="checkbox"/> Gr. 2 (49 02 008)		CHF 201
<input type="checkbox"/> Gr. 3 (49 03 008)		CHF 201

Beckenführungspelotte mit Seitenführung
breiten- und tiefenverstellbar

	Beckenbreite
Gr. 1	16 - 24 cm
Gr. 2	18 - 26 cm
Gr. 3	24 - 34 cm
Gr. 4	29 - 43 cm
Aufpreis / Stück	
<input type="checkbox"/> Gr. 1 (49 01 010)	CHF 328
<input type="checkbox"/> Gr. 2 (49 02 110)	CHF 328
<input type="checkbox"/> Gr. 3 (49 02 010)	CHF 328
<input type="checkbox"/> Gr. 4 (49 03 010)	CHF 328

Kombination 3:

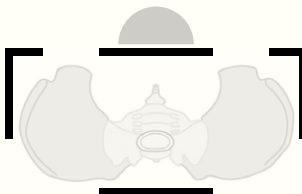
 Beckenanlage und kombinierte Spinen- und
Beckenpelotte + Gesäßpelotte

Beckenanlage – tiefenverstellbar

	Breite x Höhe	Tiefenverstellung
Gr. 1	16 x 10 cm	5 cm
Gr. 2	20 x 10 cm	5 cm
Gr. 3	25 x 14 cm	5 cm
Preis / Stück		
<input type="checkbox"/> Gr. 1 (49 01 008)		CHF 201
<input type="checkbox"/> Gr. 2 (49 02 008)		CHF 201
<input type="checkbox"/> Gr. 3 (49 03 008)		CHF 201

**Kombinierte Spinen- und
Beckenpelotten – tiefen-,
höhen- und breitenverstellbar**

	Beckenbreite	Tiefenverstellung
Gr. 1	14 - 24 cm	5 cm
Gr. 2	22 - 32 cm	5 cm
Gr. 3	32 - 42 cm	5 cm
Preis / Paar		
<input type="checkbox"/> Gr. 1 (49 01 009)		CHF 528
<input type="checkbox"/> Gr. 2 (49 02 009)		CHF 528
<input type="checkbox"/> Gr. 3 (49 03 009)		CHF 528

Gesäßpelotte

	Breite x Höhe
Gr. 1	16 x 10 cm
Gr. 2	20 x 10 cm
Gr. 3	25 x 14 cm
Preis / Stück	
<input type="checkbox"/> Gr. 1 (49 01 007)	inkl.
<input type="checkbox"/> Gr. 2 (49 02 007)	inkl.
<input type="checkbox"/> Gr. 3 (49 03 007)	inkl.

Zubehör

Arbeitsstisch mit Rand – aus Holz, abnehmbar, inkl. höhenverstellbare Aufnahme für Brustanlage bzw. Brustpelotte (Die minimale Einstellung "Tischhöhe von Fußplatte" (I) erhöht sich um 5cm)

	Breite	Tiefe
für Gr. 3+4	70 cm	58 cm
	Preis / Stück	
<input type="checkbox"/> für Gr. 3+4 (4903028)	CHF 512	

für Gr. 1+2



für Gr. 3+4



Therapietisch mit Rand – aus Acrylglas, abnehmbar, nicht in Kombination mit Ablagekorb verwendbar

	Breite	Tiefe
für Gr. 1+2	52cm	40cm
für Gr. 3+4	62cm	50cm
	Preis / Stück	
<input type="checkbox"/> für Gr. 1+2 (4901013)	CHF 512	
<input type="checkbox"/> für Gr. 3+4 (4903027)	CHF 512	

Zubehör

Ablagekorb – abnehmbar, nicht in Kombination mit Therapietisch verwendbar

	Preis / Stück
<input type="checkbox"/> für Gr. 1+2 (4900014)	CHF 224



Montageplatz der Bremse – der Bremshebel kann, je nach Wunsch, links oder rechts unter dem Tisch montiert werden. (Standardkonfiguration = unter dem Tisch rechts)

	Preis
<input type="checkbox"/> unter dem Tischlinks (4901015)	inkl.
<input type="checkbox"/> unter dem Tischrechts (4902015)	inkl.

Antriebsräder

Antriebsräder – mit Trommelbremse, Greifreifen und schwarzer PU-Bereifung



Antriebsräder mit geschlossenem Greifreifen mit Trommelbremse und PU-Bereifung



bei 24" und 28" = schwarze PU-Bereifung
bei 30" bis 40" = graue PU-Bereifung

Preis / Paar bei Erstausrüstung		Preis / Paar bei Zurüstung		Preis / Paar bei Erstausrüstung		Preis / Paar bei Zurüstung	
24" für Gr. 1	<input type="checkbox"/> 4900016 CHF 576	<input type="checkbox"/> 4900016ET CHF 1.168	24" für Gr. 1	<input type="checkbox"/> 4900017 CHF 928	<input type="checkbox"/> 4900017ET CHF 3.268		
28" für Gr. 1	<input type="checkbox"/> 4901016 CHF 576	<input type="checkbox"/> 4901016ET CHF 1.168	28" für Gr. 1	<input type="checkbox"/> 4901017 CHF 928	<input type="checkbox"/> 4901017ET CHF 2.196		
30" für Gr. 2	<input type="checkbox"/> 4902016 CHF 688	<input type="checkbox"/> 4902016ET CHF 1.768	30" für Gr. 2	<input type="checkbox"/> 4902017 CHF 1.032	<input type="checkbox"/> 4902017ET CHF 3.824		
32" für Gr. 2+3	<input type="checkbox"/> 4903016 CHF 688	<input type="checkbox"/> 4903016ET CHF 1.768	32" für Gr. 2+3	<input type="checkbox"/> 4903017 CHF 1.032	<input type="checkbox"/> 4903017ET CHF 2.753		
36" für Gr. 2-4	<input type="checkbox"/> 4904016 CHF 688	<input type="checkbox"/> 4904016ET CHF 1.768	36" für Gr. 2-4	<input type="checkbox"/> 4904017 CHF 1.032	<input type="checkbox"/> 4904017ET CHF 2.753		
40" für Gr. 4	<input type="checkbox"/> 4905016 CHF 855	<input type="checkbox"/> 4905016ET CHF 2.089	40" für Gr. 4	<input type="checkbox"/> 4905017 CHF 1.201	<input type="checkbox"/> 4905017ET CHF 3.192		
42" für Gr. 4	<input type="checkbox"/> 4906016 CHF 855	<input type="checkbox"/> 4906016ET CHF 2.089					

Antriebsräder

Speichenschutz – transparent

	Preis / Paar
<input type="checkbox"/> 24" für Gr. 1 (4900018)	CHF 295
<input type="checkbox"/> 28" für Gr. 1 (4901018)	CHF 295
<input type="checkbox"/> 30" für Gr. 2 (4902018)	CHF 295
<input type="checkbox"/> 32" für Gr. 2+3 (4903018)	CHF 433
<input type="checkbox"/> 36" für Gr. 3 (4904018)	CHF 433
<input type="checkbox"/> 40" für Gr. 4 (4905018)	CHF 528



Einstellung des Radsturzes zur Einstellung der Greifreifenbreite

	Preis
<input type="checkbox"/> 0° für Gr. 3+4 (4900019)	inkl.
<input type="checkbox"/> 3° für Gr. 2-4 (4901019)	inkl.
<input type="checkbox"/> 6° für Gr. 2-4 (4902019)	inkl.
<input type="checkbox"/> 9° für Gr. 1-4 (4903019)	inkl.
<input type="checkbox"/> 12° für Gr. 1+2 (4904019)	inkl.
<input type="checkbox"/> 15° für Gr. 1 (4905019)	inkl.

Zubehör

Fußbank – höhen- und tiefenverstellbar



Einzel verstellbare Fußstützen individuell höhen-, tiefen-, breiten- und winkelverstellbar

bei Grundmodell „abduzierbar“ bereits enthalten



Fersenkanten mit Fußgurten – winkel-, breiten- und tiefenverstellbar, zur Montage auf der Fußbank / den Fußstützen mit Magnetverschlüssen.

	Breite vorne
Gr. 1	8,5 - 11 cm
Gr. 2	10 - 12,5 cm



	Preis / Stück	Aufpreis / Paar	Preis / Paar
<input type="checkbox"/> für Gr. 1 (4901020)	inkl.		
<input type="checkbox"/> für Gr. 2 (4902020)	inkl.		
<input type="checkbox"/> für Gr. 3 (4903020)	inkl.		
<input type="checkbox"/> für Gr. 4 (4904020)	inkl.		
<input type="checkbox"/> für Gr. 1 (4901021)		CHF 544	CHF 243
<input type="checkbox"/> für Gr. 2 (4902021)		CHF 544	CHF 243
<input type="checkbox"/> für Gr. 3+4 (4903021)		CHF 544	

Rechnungsanschrift:

Versandadresse: Siehe Rechnungsanschrift

Bestellung

Kostenvoranschlag

Kunden-Nr.: _____

Besteller: _____

Datum: _____

Unterschrift: _____

Kommission:

Der persönliche Stehtrainer.

- Grundgestell mit höhen- und tiefeinstellbarer Fußbank
- Winkelverstellung der Mittelsäule per Gasdruckfeder von (-)15° - 30°
- inkl. Brustpelotte mit Seitenführung und Gesäßpelotte
- Beckenrahmen höhen- und tiefenverstellbar, Beckenposition per Handkurbel verstellbar
- inkl. Kniepelotten mit Patella-Aussparung, einzeln dreidimensional verstellbar
- inkl. Therapietisch
- 4 bremsbare Laufrollen (75mm) mit Totalfeststellung

HMV-Nr.: 28.29.01.1059



Bitte senden Sie uns folgende Maße für eine optimale Voreinstellung des Stehtrainers

Einstellungen

Folgende Maße sollen am Stehtrainer voreingestellt werden:

A Körpergröße _____	E Brustbreite _____
B Sternumhöhe _____	F Beckenbreite _____
C Ellbogenhöhe _____	G Kniebreite _____
D Schritthöhe _____	H Kniehöhe _____

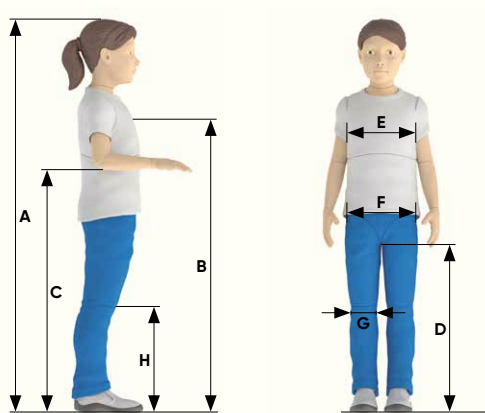

Preis

48 00 020 inkl.

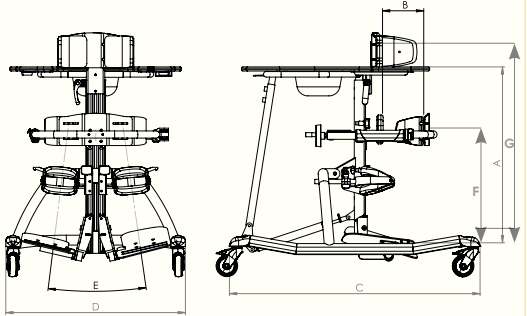
Maße				
	Gr. 1	Gr. 2	Gr. 3	
Körpergröße	75 - 110 cm	100 - 140 cm	120 - 160 cm	
A Tischhöhe von Fußbank	48,5 - 80,5 cm	71 - 95 cm	80 - 112 cm	
B Beckentiefe	12 - 22 cm	16 - 28 cm	20 - 35 cm	
Tiefeneinstellung des Beckenrahmens (per Handkurbel)	6 cm	6 cm	6 cm	
C Länge gesamt	84 cm	90 cm	100 cm	
D Breite gesamt	57 cm	65 cm	71 cm	
E Abduktion geteilte Fußstützen	0° - 27°	0° - 27°	0° - 27°	
F Beckenhöhe	45 - 60 cm	57 - 80 cm	65 - 90 cm	
G Sternumhöhe	55 - 85 cm	75 - 110 cm	95 - 125 cm	
max. Belastung	40 kg	60 kg	80 kg	
Gewicht	27 kg	29 kg	32 kg	

Grundmodell		
tim. Gr. 1	tim. Gr. 2	tim. Gr. 3
Für Benutzer mit einer Körpergröße von 75 - 110 cm	Für Benutzer mit einer Körpergröße von 100 - 140 cm	Für Benutzer mit einer Körpergröße von 120 - 160 cm
Preis / Stück	Preis / Stück	Preis / Stück
<input type="checkbox"/> 48 01 100 CHF 4.850	<input type="checkbox"/> 48 02 100 CHF 4.850	<input type="checkbox"/> 48 03 100 CHF 5.180

Rahmenfarben			
Farbauswahl für Gr. 1 	Farbauswahl für Gr. 2 	Farbauswahl für Gr. 3 	Beschichtung mit einer Wunschfarbe (nach Absprache) Bitte hier den gewünschten Farbton angeben: RAL _____
Preis	Preis	Preis	Aufpreis
<input type="checkbox"/> Melonengelb (9200006) inkl.	<input type="checkbox"/> Dormant Rot (9200003) inkl.	<input type="checkbox"/> Lasuritblau metallic (9200010) inkl.	<input type="checkbox"/> 48 00 090 inkl.

Abwaschbare Bezüge	
Flexi Schwarz 	Flexi Hellgrau 
Preis	Preis
<input type="checkbox"/> 91 00 043 inkl.	<input type="checkbox"/> 91 00 050 inkl.

Pelotten				Zubehör			
Brustpelotte mit Seitenführung in der Höhe, Breite und Tiefe einstellbar 		Brustpelotte mit Seitenführung in der Höhe, Breite und Tiefe einstellbar, zusätzlich winkelverstellbar 		Kinnauflage – höheneinstellbar 		Rückengurt 	
	Brustbreite		Brustbreite		Breite innen		Polsterbreite Polsterhöhe
Gr. 1	16 - 24 cm	Gr. 1	16 - 24 cm	Gr. 1	6 cm	Gr. 1	17 cm 8,5 cm
Gr. 2	18 - 26 cm	Gr. 2	18 - 26 cm	Gr. 2	8 cm	Gr. 2	28 cm 10 cm
Gr. 3	24 - 34 cm	Gr. 3	24 - 34 cm	Gr. 3	10 cm	Gr. 3	39 cm 11,5 cm
Gr. 4	30 - 42 cm	Gr. 4	30 - 42 cm				
Preis / Stück		Aufpreis / Stück		Preis / Stück		Preis / Stück	
<input type="checkbox"/> Gr. 1 (48 01 101)	inkl.	<input type="checkbox"/> Gr. 1 (48 01 102)	CHF 152	<input type="checkbox"/> Gr. 1 (48 01 012)	CHF 336	<input type="checkbox"/> Gr. 1 (48 01 013)	CHF 200
<input type="checkbox"/> Gr. 2 (48 02 201)	inkl.	<input type="checkbox"/> Gr. 2 (48 02 202)	CHF 152	<input type="checkbox"/> Gr. 2 (48 02 012)	CHF 336	<input type="checkbox"/> Gr. 2 (48 02 013)	CHF 200
<input type="checkbox"/> Gr. 3 (48 02 101)	inkl.	<input type="checkbox"/> Gr. 3 (48 02 102)	CHF 152	<input type="checkbox"/> Gr. 3 (48 03 012)	CHF 336	<input type="checkbox"/> Gr. 3 (48 03 013)	CHF 200
<input type="checkbox"/> Gr. 4 (48 03 101)	inkl.	<input type="checkbox"/> Gr. 4 (48 03 102)	CHF 152				

Konfigurationsmöglichkeiten - Beckenrahmen

Kombination 1:

Beckenführungspelotte mit Seitenführung (vorne am Beckenrahmen montiert) + Gesäßpelotte (hinten am Schwenkarm des Beckenrahmens montiert)

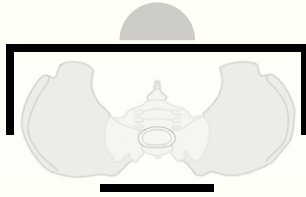

Beckenführungspelotte mit Seitenführung
breitenverstellbar



	Beckenbreite
Gr. 1	16 - 24 cm
Gr. 2	18 - 26 cm
Gr. 3	24 - 34 cm
Gr. 4	30 - 42 cm

	Preis / Stück
<input type="checkbox"/> Gr. 1 (48 01 005)	CHF 528
<input type="checkbox"/> Gr. 2 (48 02 105)	CHF 528
<input type="checkbox"/> Gr. 3 (48 02 005)	CHF 528
<input type="checkbox"/> Gr. 4 (48 03 005)	CHF 528

Gesäßpelotte



	Breite x Höhe
Gr. 1	16 x 10 cm
Gr. 2	20 x 10 cm
Gr. 3	25 x 14 cm

	Preis / Stück
<input type="checkbox"/> Gr. 1 (48 01 003)	inkl.
<input type="checkbox"/> Gr. 2 (48 02 003)	inkl.
<input type="checkbox"/> Gr. 3 (48 03 003)	inkl.

Kombination 2:

Beckenanlage (vorne am Beckenrahmen montiert) + Beckenführungspelotte mit Seitenführung (hinten am Schwenkarm des Beckenrahmens montiert)

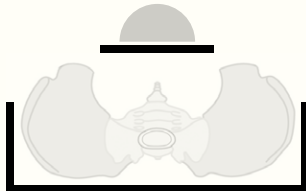

Beckenanlage



	Breite x Höhe
Gr. 1	16 x 10 cm
Gr. 2	20 x 10 cm
Gr. 3	25 x 14 cm

	Preis / Stück
<input type="checkbox"/> Gr. 1 (48 01 004)	CHF 200
<input type="checkbox"/> Gr. 2 (48 02 004)	CHF 200
<input type="checkbox"/> Gr. 3 (48 03 004)	CHF 200

Beckenführungspelotte mit Seitenführung
breitenverstellbar



	Beckenbreite
Gr. 1	16 - 24 cm
Gr. 2	18 - 26 cm
Gr. 3	24 - 34 cm
Gr. 4	30 - 42 cm

	Aufpreis / Stück
<input type="checkbox"/> Gr. 1 (48 01 006)	CHF 328
<input type="checkbox"/> Gr. 2 (48 02 106)	CHF 328
<input type="checkbox"/> Gr. 3 (48 02 006)	CHF 328
<input type="checkbox"/> Gr. 4 (48 03 006)	CHF 328

Kombination 3:

Beckenanlage und kombinierte Spinen- und Beckenpelotte (vorne am Beckenrahmen montiert) + Gesäßpelotte (hinten am Schwenkarm des Beckenrahmens montiert)

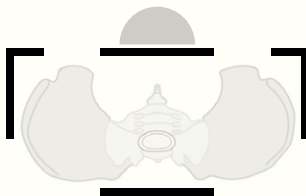

Beckenanlage



	Breite x Höhe
Gr. 1	16 x 10 cm
Gr. 2	20 x 10 cm
Gr. 3	25 x 14 cm

	Preis / Stück
<input type="checkbox"/> Gr. 1 (48 01 004)	CHF 200
<input type="checkbox"/> Gr. 2 (48 02 004)	CHF 200
<input type="checkbox"/> Gr. 3 (48 03 004)	CHF 200

Kombinierte Spinen- und Beckenpelotten – tiefen-, höhen- und breitenverstellbar



	Beckenbreite
für Gr. 1	14 - 24 cm
für Gr. 2	22 - 32 cm
für Gr. 3	32 - 42 cm

	Preis / Paar
<input type="checkbox"/> für Gr. 1 (48 01 007)	CHF 528
<input type="checkbox"/> für Gr. 2 (48 02 007)	CHF 528
<input type="checkbox"/> für Gr. 3 (48 03 007)	CHF 528

Gesäßpelotte



	Breite x Höhe
Gr. 1	16 x 10 cm
Gr. 2	20 x 10 cm
Gr. 3	25 x 14 cm

	Preis / Stück
<input type="checkbox"/> Gr. 1 (48 01 003)	inkl.
<input type="checkbox"/> Gr. 2 (48 02 003)	inkl.
<input type="checkbox"/> Gr. 3 (48 03 003)	inkl.

Zubehör

Rückenpelotte – montiert am Schwenkarm des Beckenrahmens, höhen- und winkelverstellbar

	Breite	Höhe
für Gr. 1	20 cm	23 cm
für Gr. 2	20 cm	23 cm
für Gr. 3	25 cm	28 cm
Preis / Stück		
<input type="checkbox"/> für Gr. 1 (48 01 010)		CHF 561
<input type="checkbox"/> für Gr. 2 (48 02 010)		CHF 561
<input type="checkbox"/> für Gr. 3 (48 03 010)		CHF 561



Kopfstütze – höhen-, tiefen- und winkelverstellbar, nur in Verbindung mit der Rückenpelotte nutzbar

	Preis / Stück
<input type="checkbox"/> für Gr. 1 (48 01 111)	CHF 433
<input type="checkbox"/> für Gr. 2 (48 02 111)	CHF 433
<input type="checkbox"/> für Gr. 3 (48 03 111)	CHF 433



Konfigurationsmöglichkeiten - Kniepelotten

Kniepelotten mit Patella-Aussparung
einzeln dreidimensional verstellbar



	Breite innen
Gr. 1	8 cm
Gr. 2	10 cm
Gr. 3	12 cm

Flexible Knie-Positionierer (FKP)
einzeln dreidimensional verstellbar, mit in der Länge einstellbaren Anlagebändern, die sich an die Form des Knies anpassen



	Breite innen
Gr. 1	8 cm
Gr. 2	10 cm
Gr. 3	12 cm



Kniepelottenaufnahme – zur Aufnahme der nebenstehenden Kniepelotten stehen 2 verschiedene Optionen zur Verfügung

Starr
winkel-, tiefen- und höhenverstellbar

Kugelkopf
winkel-, tiefen-, höhen- und zusätzlich neigungswinkelverstellbar

(Starr = Standardkonfiguration, wenn nicht anders angegeben)

Bitte wählen Sie eine der nebenstehenden Kniepelottenaufnahmen aus.

Preis / Paar		Aufpreis / Paar		Aufpreis / Paar	
<input type="checkbox"/> Gr. 1 (48 01 027)	inkl.	<input type="checkbox"/> Gr. 1 (48 01 028)	CHF 152	<input type="checkbox"/> Starr (48 00 026)	inkl.
<input type="checkbox"/> Gr. 2 (48 02 027)	inkl.	<input type="checkbox"/> Gr. 2 (48 02 028)	CHF 152	<input type="checkbox"/> Kugelkopf (48 01 026)	CHF 199
<input type="checkbox"/> Gr. 3 (48 03 027)	inkl.	<input type="checkbox"/> Gr. 3 (48 03 028)	CHF 152		

Zubehör

Therapeutisch



	Preis / Stück
<input type="checkbox"/> für Gr. 1 (48 01 114)	inkl.
<input type="checkbox"/> für Gr. 2 (48 02 114)	inkl.
<input type="checkbox"/> für Gr. 3 (48 03 114)	inkl.

Therapeutisch – mit verstellbaren Armauflagen





	Aufpreis / Stück
<input type="checkbox"/> für Gr. 1 (48 01 116)	CHF 288
<input type="checkbox"/> für Gr. 2 (48 02 116)	CHF 288
<input type="checkbox"/> für Gr. 3 (48 03 116)	CHF 288

Therapeutisch – mit verstellbaren Armauflagen mit Mulde (inkl. Abdeckung)



	Aufpreis / Stück
<input type="checkbox"/> für Gr. 1 (48 01 117)	CHF 624
<input type="checkbox"/> für Gr. 2 (48 02 117)	CHF 624
<input type="checkbox"/> für Gr. 3 (48 03 117)	CHF 624

Zubehör

<p>Tischauflagepolster für Therapietische ohne Armauflagen – bezogen mit schwarzem Flexi-Stoff, Höhe: 1cm</p> 	<p>Tischauflagepolster für Therapietische mit Armauflagen – bezogen mit schwarzem Flexi-Stoff, Höhe: 1cm</p>	<p>Winkelverstellung der Mittelsäule per Gasdruckfeder von (-) 15° - 30° – (Standardkonfiguration = mit Fußpedal, wenn nicht anders angegeben)</p> 
Preis / Stück	Preis / Stück	Preis / Stück
<input type="checkbox"/> für Gr. 1 (48 01 018) CHF 224 <input type="checkbox"/> für Gr. 2 (48 02 018) CHF 224 <input type="checkbox"/> für Gr. 3 (48 03 018) CHF 224	<input type="checkbox"/> für Gr. 1 (48 01 019) CHF 288 <input type="checkbox"/> für Gr. 2 (48 02 019) CHF 288 <input type="checkbox"/> für Gr. 3 (48 03 019) CHF 288	<input type="checkbox"/> per Fußpedal am Grundrahmen (48 00 025) inkl. <input type="checkbox"/> per Handauslöser am Tisch (48 01 025) inkl.

Zubehör

<p>Fußbank – höhen- und tiefenverstellbar</p> 	<p>Fußstützen – höhen-, breiten- und winkelverstellbar (Spitzfüßeinstellung, Abduktion der Beine)</p> 	<p>Fersenkanten mit Fußgurten – winkel-, breiten- und tiefenverstellbar, zur Montage auf der Fußbank / den Fußstützen mit Magnetverschluss.</p>  <table border="1" data-bbox="982 882 1149 970"> <tr> <td></td> <td>Breite vorne</td> </tr> <tr> <td>Gr. 1</td> <td>8,5 - 11cm</td> </tr> <tr> <td>Gr. 2</td> <td>10 - 12,5cm</td> </tr> </table>		Breite vorne	Gr. 1	8,5 - 11cm	Gr. 2	10 - 12,5cm
	Breite vorne							
Gr. 1	8,5 - 11cm							
Gr. 2	10 - 12,5cm							
Preis / Stück	Aufpreis / Paar	Preis / Paar						
<input type="checkbox"/> für Gr. 1 (48 01 120) inkl. <input type="checkbox"/> für Gr. 2 (48 02 120) inkl. <input type="checkbox"/> für Gr. 3 (48 03 120) inkl.	<input type="checkbox"/> für Gr. 1 (48 01 121) CHF 544 <input type="checkbox"/> für Gr. 2 (48 02 121) CHF 544 <input type="checkbox"/> für Gr. 3 (48 03 121) CHF 544	<input type="checkbox"/> Gr. 1 (48 01 024) CHF 243 <input type="checkbox"/> Gr. 2 (48 02 024) CHF 243						

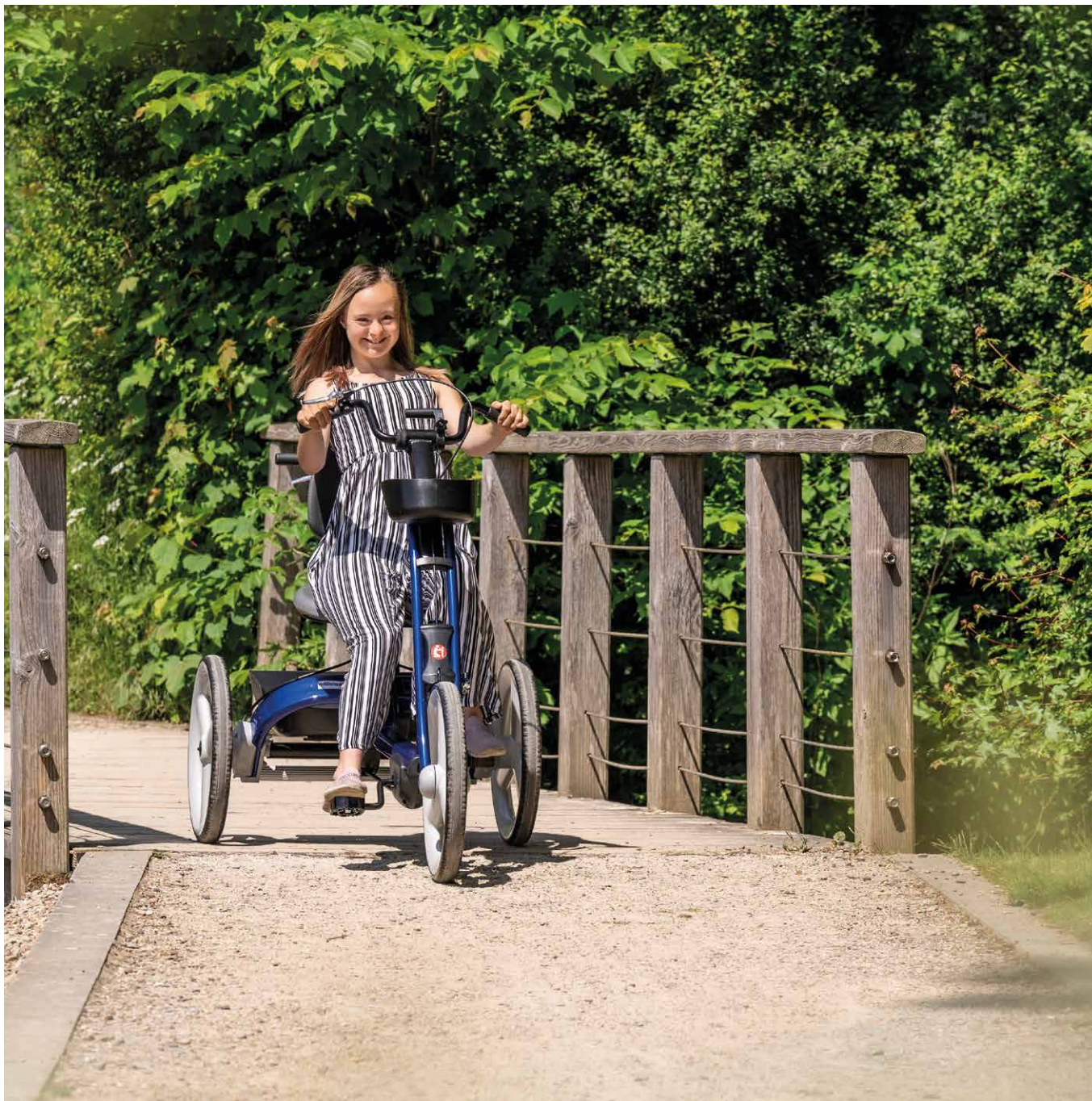

rifton dreirad.

Das optimierte Dreirad.

Sie wollen keine Neuigkeiten mehr verpassen?
Hier geht es zur Newsletter-Anmeldung:



Rechnungsanschrift:

Versandadresse:

Siehe Rechnungsanschrift

Bestellung

Kostenvoranschlag

Kunden-Nr.: _____

Besteller: _____

Datum: _____

Unterschrift: _____

Kommission:

Der komfortable Dusch- und Toilettenstuhl.

- anatomisch geformte Sitzschale aus PE, Farbe Stahlblau
- Untergestell aus Edelstahl
- Sitzwinkelverstellung per Gasdruckfeder:
130 N (Gr. 0), 200 N (Gr. 1-3) und 2x 130 N (Gr. 4)
- mechanische Höhenverstellung
- 4 Doppelaufrollen (100 mm) mit Feststeller

HMV-Nr.: 33.40.04.1014

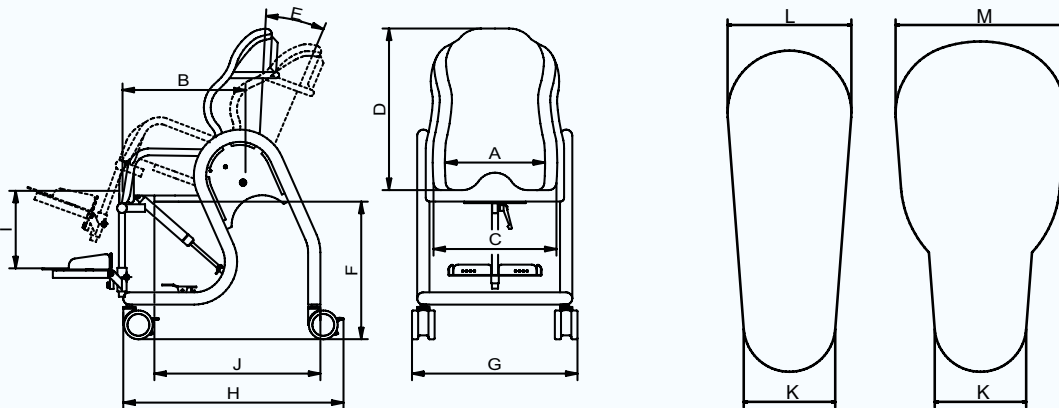

Maße

		Gr. 0	Gr. 1	Gr. 2	Gr. 3	Gr. 4
A	Sitzbreite (hinten)	26 cm	31 cm	36 cm	41 cm	46 cm
B	Sitztiefe	31 cm	36 cm	41 cm	46 cm	48 cm
C	Schalenbreite (vorne)	31 cm	36 cm	41 cm	46 cm	51 cm
D	Rückenhöhe	49 cm	51 cm	56 cm	61 cm	65 cm
E	Sitzwinkel	(-)5° - 30°	(-)5° - 30°	(-)5° - 30°	(-)5° - 30°	(-)5° - 30°
F	Überfahrbare Toilettenhöhe	47 - 57 cm	45 - 55 cm	42 - 52 cm	42 - 52 cm	42 - 52 cm
G	Breite gesamt	56 cm	61 cm	63 cm	71,5 cm	74 cm
H	Länge gesamt	65 cm	65 cm	65 cm	70 cm	70 cm
I	max. Unterschenkellänge	38 cm	38 cm	48 cm	48 cm	48 cm
J	Vorderkante Hygiene- öffnung bis Hinterkante Untergestell	47 cm	49 cm	51 cm	54 cm	57 cm
K	Breite Öffnung vorne	10 cm	10 cm	10 cm	10 cm	10 cm
L	Breite Öffnung hinten	12 cm	12 cm	13,5 cm	13,5 cm	13,5 cm
M*	Breite Öffnung hinten	-	-	18,5 cm	18,5 cm	18,5 cm
	max. Belastung	60 kg	80 kg	100 kg	100 kg	150 kg
	Gewicht	28 kg	30 kg	33 kg	35 kg	38 kg

*gilt nur für die Größen 2 b, 3 b und 4 b

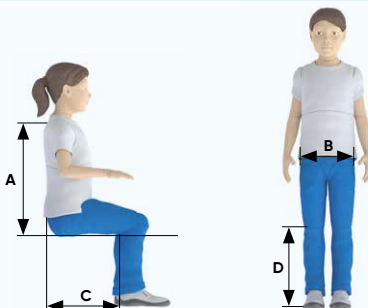
Voreinstellungen

Voreinstellungen am Dusch- und Toilettenstuhl im Hause Schuchmann.
Teilen Sie uns hierfür bitte folgende Körpermaße mit:



A Rückenhöhe _____ **C** Sitztiefe _____
B Beckenbreite (Sitzbreite hinten) _____ **D** Unterschenkellänge _____

52 00 080

Preis

inkl.

Grundmodell				
boris. Gr. 0	boris. Gr. 1	boris. Gr. 2	boris. Gr. 3	boris. Gr. 4
Preis / Stück	Preis / Stück	Preis / Stück	Preis / Stück	Preis / Stück
<input type="checkbox"/> 52 00 100 CHF 3.359	<input type="checkbox"/> 52 01 100 CHF 3.359	<input type="checkbox"/> Gr. 2a (52 02 100) CHF 3.359 <input type="checkbox"/> Gr. 2b (52 02 200) CHF 3.474	<input type="checkbox"/> Gr. 3a (52 03 100) CHF 3.474 <input type="checkbox"/> Gr. 3b (52 03 200) CHF 3.558	<input type="checkbox"/> Gr. 4a (52 04 100) CHF 3.702 <input type="checkbox"/> Gr. 4b (52 04 200) CHF 3.817

Zubehör			
<p>PU-Kopfstütze – blau, in Höhe und Tiefe verstellbar mit Edelstahlhalter</p>  <p>Preis / Stück</p> <p><input type="checkbox"/> 52 00 001 CHF 334</p>	<p>PU-Einlegepolster – zweiteilig für Öffnungsform a</p>  <p>Preis / Stück</p> <p><input type="checkbox"/> für Gr. 0 (52 00 101) CHF 474 <input type="checkbox"/> für Gr. 1 (52 01 101) CHF 474 <input type="checkbox"/> für Gr. 2a (52 02 101) CHF 474 <input type="checkbox"/> für Gr. 3a (52 03 101) CHF 474 <input type="checkbox"/> für Gr. 4a (52 04 101) CHF 474</p>	<p>PU-Einlegepolster – zweiteilig für Öffnungsform b</p>  <p>Preis / Stück</p> <p><input type="checkbox"/> für Gr. 2b (52 02 201) CHF 529 <input type="checkbox"/> für Gr. 3b (52 03 201) CHF 529 <input type="checkbox"/> für Gr. 4b (52 04 201) CHF 529</p>	<p>Tisch – mit gepolsterter Armauflagefläche und Halter</p>  <p>Preis / Stück</p> <p><input type="checkbox"/> für Gr. 0 (52 00 012) CHF 539 <input type="checkbox"/> für Gr. 1 (52 01 002) CHF 539 <input type="checkbox"/> für Gr. 2 (52 02 002) CHF 539 <input type="checkbox"/> für Gr. 3 (52 03 002) CHF 539 <input type="checkbox"/> für Gr. 4 (52 04 002) CHF 539</p>

Zubehör																								
<p>Toiletteneimer – inkl. Deckel und Halterung als Montagesatz</p>  <p>Preis / Satz</p> <p><input type="checkbox"/> für Gr. 0+1+3 (52 00 102) CHF 245 <input type="checkbox"/> für Gr. 2+4 (52 02 102) CHF 245</p>	<p>Abduktionskeil – mit integriertem Spritzschutz</p>  <table border="1"> <thead> <tr> <th></th> <th>Breite</th> <th>Höhe ab Sitz</th> </tr> </thead> <tbody> <tr> <td>für Gr. 0+1</td> <td>7 cm</td> <td>14 cm</td> </tr> <tr> <td>für Gr. 2-4</td> <td>8 cm</td> <td>17,5 cm</td> </tr> </tbody> </table> <p>Preis / Stück</p> <p><input type="checkbox"/> für Gr. 0+1 (52 01 103) CHF 261 <input type="checkbox"/> für Gr. 2+4 (52 02 103) CHF 261 <input type="checkbox"/> für Gr. 3 (52 03 103) CHF 261</p>		Breite	Höhe ab Sitz	für Gr. 0+1	7 cm	14 cm	für Gr. 2-4	8 cm	17,5 cm	<p>Fußbank – höhen-, kniewinkel- und fußwinkelverstellbar, zusätzlich hochklappbar</p>  <table border="1"> <thead> <tr> <th></th> <th>einstellbare Unterschenkellänge</th> </tr> </thead> <tbody> <tr> <td>für Gr. 0+1</td> <td>30 - 38 cm</td> </tr> <tr> <td>für Gr. 2-4</td> <td>35 - 48 cm</td> </tr> </tbody> </table> <p>Preis / Stück</p> <p><input type="checkbox"/> für Gr. 0+1 (52 01 004) CHF 464 <input type="checkbox"/> für Gr. 2-4 (52 02 004) CHF 464</p>		einstellbare Unterschenkellänge	für Gr. 0+1	30 - 38 cm	für Gr. 2-4	35 - 48 cm	<p>PU-Wadenanlage – höhenverstellbar (nur in Verbindung mit der Fußbank möglich)</p>  <table border="1"> <thead> <tr> <th></th> <th>Höhe</th> <th>Breite</th> </tr> </thead> <tbody> <tr> <td></td> <td>15 cm</td> <td>38 cm</td> </tr> </tbody> </table> <p>Preis / Stück</p> <p><input type="checkbox"/> 52 01 009 CHF 290</p>		Höhe	Breite		15 cm	38 cm
	Breite	Höhe ab Sitz																						
für Gr. 0+1	7 cm	14 cm																						
für Gr. 2-4	8 cm	17,5 cm																						
	einstellbare Unterschenkellänge																							
für Gr. 0+1	30 - 38 cm																							
für Gr. 2-4	35 - 48 cm																							
	Höhe	Breite																						
	15 cm	38 cm																						

Zubehör		Gurthalterung															
<p>Positionierungsweste – aus Abstandsgewebe inkl. Gurthalterung für die Schultergurte, Farbe: Blau</p>  <p>Preis / Satz</p> <p><input type="checkbox"/> Gr. 1 (52 01 010) CHF 359 <input type="checkbox"/> Gr. 2 (52 02 010) CHF 359 <input type="checkbox"/> Gr. 3 (52 03 010) CHF 359</p>	<p>Beckengurt – aus Abstandsgewebe, Farbe: Blau</p>  <p>Preis / Stück</p> <p><input type="checkbox"/> Gr. 1 (52 01 011) CHF 150 <input type="checkbox"/> Gr. 2 (52 02 011) CHF 150 <input type="checkbox"/> Gr. 3 (52 03 011) CHF 150</p>	<p>Gurthalterung – für Schultergurte bei Nutzung von anderen Begurtungen außer der nebenstehenden Positionierungsweste</p>  <table border="1"> <thead> <tr> <th>Art.-Nr.</th> <th>Nutzung</th> <th>max. Schulterbreite</th> <th>Preis / Stück</th> </tr> </thead> <tbody> <tr> <td><input type="checkbox"/> 52 01 005</td> <td>mit Kopfstütze</td> <td>30 cm</td> <td>CHF 150</td> </tr> <tr> <td><input type="checkbox"/> 52 01 008</td> <td>ohne Kopfstütze</td> <td>30 cm</td> <td>CHF 150</td> </tr> </tbody> </table>	Art.-Nr.	Nutzung	max. Schulterbreite	Preis / Stück	<input type="checkbox"/> 52 01 005	mit Kopfstütze	30 cm	CHF 150	<input type="checkbox"/> 52 01 008	ohne Kopfstütze	30 cm	CHF 150			
Art.-Nr.	Nutzung	max. Schulterbreite	Preis / Stück														
<input type="checkbox"/> 52 01 005	mit Kopfstütze	30 cm	CHF 150														
<input type="checkbox"/> 52 01 008	ohne Kopfstütze	30 cm	CHF 150														

Videothek & YouTube.

Sie möchten's genauer wissen? In unserer **Videothek** (schuchmann.ch/videothek) haben wir jede Menge Erklärvideos, Produktinformationen und Unterhaltung für Sie zusammengestellt. Wählen Sie einfach die gewünschte Produktkategorie aus, um die Ergebnisse zu filtern. Viel Spaß beim Anschauen der Clips.

schuchmann

Newsletter Internationale Vertriebspartner Mediathek Videothek Karriere

Aktuell Produkte Schuchmann Qualität Service Kontakt

Videothek.

Sie möchten's genauer wissen? Hier in unserer Videothek haben wir jede Menge Erklärvideos, Produktinformationen und Unterhaltung für Sie zusammengestellt. Wählen Sie einfach die gewünschte Produktkategorie aus, um die Ergebnisse zu filtern. Viel Spaß beim Anschauen der Clips.

Allgemein. Sitzen + Positionieren. Transport + Unterwegs. Gehen + Fahren. **Stehen + Transfer.** Bad + Toilette.

till.

Schuchmann: Wir stellen...
Positionieren Dich gut.
Das anpassungsfähige Rückenschräglege Brett **till** stellt sich vor.

Schuchmann: till. Verstell...
Die konturierbare Liegefläche des **till**.

Schuchmann: till. The ma...
Die Entstehungsgeschichte.

Alle unsere Videos finden Sie mit praktischer **Kapitelfunktion** auch auf **YouTube**:
youtube.com/@SchuchmannDE

madita. & madita-fun.

Ich bin Außendienstleitung der Firma Schuchmann und ich darf euch heute

Kapitel

- Einleitung 0:00
- Kopfstütze 0:54
- Thoraxplatten 1:52
- Rücken 2:51
- Armlehnen 4:18
- Fußbank + Fußbegurtung 5:14
- Höhenverstellung 6:52

Schuchmann: „madita.“ und „madita-fun.“ Re-Design

Schuchmann 371 Abonnenten

Abonnieren

2 Teilen Speichern

Rechnungsanschrift:

Versandadresse: Siehe Rechnungsanschrift

Bestellung

Kostenvoranschlag

Kunden-Nr.: _____

Besteller: _____

Datum: _____

Unterschrift: _____

Kommission:

Der vielfältige Dusch- und Toilettenstuhl.

- als Aufsatz auf der Toilette, mit Untergestell freistehend oder als Duschstuhl verwendbar
- inkl. Beckengurt und abnehmbarer Armlehnen
- verstellbar in Sitztiefe und Rückenwinkel

HMV-Nr.: 33.40.01.4005
(Nutzung als Toilettenaufsatz)

HMV-Nr.: 33.40.04.1008
(Nutzung als Toilettenstuhl)



Grundmodell			
	hts. Gr. 1	hts. Gr. 2	hts. Gr. 3
	Preis / Stück	Preis / Stück	Preis / Stück
<input type="checkbox"/>	57 01 000 CHF 1.357	<input type="checkbox"/>	57 02 000 CHF 1.357
		<input type="checkbox"/>	57 03 000 CHF 1.479

Untergestelle			
<p>Fahrbares Untergestell hts. – inkl. Fußbank und 75 mm Laufrollen (mit Feststellbremse mit Totalfeststeller), in der Höhe verstellbar, mit Sitzwinkelverstellung (-)5° - 25°</p> 	<p>Fahrbares Untergestell hts. – inkl. Fußbank und 75 mm Laufrollen (mit Feststellbremse mit Totalfeststeller), in der Höhe verstellbar, mit Sitzwinkelverstellung (-)15° - 15°</p> 	<p>Feststehendes Untergestell hts. inkl. Fußbank, in der Höhe verstellbar</p> 	
Preis / Stück	Preis / Stück	Preis / Stück	
<input type="checkbox"/> für Gr. 1 (57 01 025) CHF 1.816	<input type="checkbox"/> für Gr. 1 (57 01 002) CHF 1.816	<input type="checkbox"/> für Gr. 1 (57 01 026) CHF 1.377	
<input type="checkbox"/> für Gr. 2 (57 02 025) CHF 1.816	<input type="checkbox"/> für Gr. 2 (57 02 002) CHF 1.816	<input type="checkbox"/> für Gr. 2 (57 02 026) CHF 1.377	
<input type="checkbox"/> für Gr. 3 (57 03 025) CHF 1.816	<input type="checkbox"/> für Gr. 3 (57 03 002) CHF 1.816	<input type="checkbox"/> für Gr. 3 (57 03 026) CHF 1.377	

Untergestelle

Transfer- und Pflegeuntergestell hts. – aus Edelstahl, pulverbeschichtet, inkl. Fußbank und 100 mm Laufrollen (mit Feststellbremse mit Totalfeststeller), in der Höhe verstellbar. Mit dem Transfer- und Pflegeuntergestell **hts.**, bieten wir ein weiteres Untergestell für den Dusch- und Toilettenstuhl **hts.**, um den Anforderungen des Nutzers und der Begleitperson an Transfer und Pflege noch besser entsprechen zu können. Mit Hilfe eines Tretpedals an beiden Seiten des Untergestells kann die Höhe beliebig eingestellt werden. Der Sitz kann einfach nach vorne und nach hinten gekantelt werden.

	für Gr. 1+2	für Gr. 3
Breite	67 cm	71 cm
Länge	84 cm	87 cm
Sitzwinkel	(-)5° - 25°	(-)5° - 25°
Sitzhöhe	51 - 78 cm	51 - 78 cm
Unterschenkellänge	27 - 40 cm	40 - 53 cm
	Preis / Stück	
<input type="checkbox"/> für Gr. 1+2	(57 01 030)	CHF 3.463
<input type="checkbox"/> für Gr. 3	(57 03 030)	CHF 3.805

Untergestelle

Badewannenuntergestell hts. – nicht möglich für Gr. 3, Nutzung ohne Fußbank

Breite (unten / oben)	41 / 49 cm
Länge	58 cm
Höhe (vorne)	25 cm
	Preis / Stück
<input type="checkbox"/> für Gr. 1+2	(57 01 003) CHF 473

Zubehör

Anbaubügel – zur Montage auf der Toilette (Standardkonfiguration, wenn kein Untergestell ausgewählt wurde)



	Preis / Stück
<input type="checkbox"/> für Gr. 1+2	(57 01 004) CHF 232
<input type="checkbox"/> für Gr. 3	(57 03 004) CHF 232

Maße

		Gr. 1	Gr. 2	Gr. 3	
A	Breite	fahrbare Untergestelle	53 cm	53 cm	57 cm
		feststehende Untergestelle	51 cm	51 cm	53 cm
		Transfer- und Pflegeuntergestell	67 cm	67 cm	71 cm
B	Sitzhöhe	fahrbare Untergestelle	39 - 55 cm	39 - 55 cm	44 - 58 cm
		feststehende Untergestelle	33 - 43 cm	36 - 44 cm	38 - 48 cm
		Transfer- und Pflegeuntergestell	51 - 78 cm	51 - 78 cm	51 - 78 cm
C	Sitzbreite	20* / 25* / 30 cm	20* / 25* / 30* / 36 cm	28* / 33* / 38* / 43 cm	
D	Sitztiefe	20 / 23 / 25 / 28 cm	29 / 32 / 34 / 37 cm	37 / 40 / 42 / 44 cm	
E	Höhe Armlehne	13,5 cm	17 cm	20 cm	
F	Rückenbreite	29 cm	34 cm	41 cm	
G	Unterschenkellänge Toilettensitz	22 - 34 cm	27 - 39 cm	34 - 44 cm	
H	Rückenhöhe	42 cm	50 cm	62 cm	
I	max. (über-fahrbare) Toilettenhöhe	fahrbare Untergestelle	52 cm	52 cm	52,5 cm
		feststehende Untergestelle	38 cm	38 cm	42 cm
J	Länge	fahrbare Untergestelle	74 cm	74 cm	81 cm
		feststehende Untergestelle	71 cm	71 cm	74 cm
		Transfer- und Pflegeuntergestell	84 cm	84 cm	87 cm
K	Vorderkante Hygieneöffnung bis Hinterkante der Untergestelle	48 cm	48 cm	48 cm	
	Einstellbare Höhe Thoraxpelotten Gr.1	24 - 39,5 cm	24 - 39,5 cm	33 - 52 cm	
	Einstellbare Höhe Thoraxpelotten Gr.2	25,5 - 41 cm	25,5 - 41 cm	34,5 - 53,5 cm	
	Rückenwinkel	(-)6°, 6°, 18°	(-)6°, 6°, 18°	(-)6°, 6°, 18°	
	Sitzwinkel	(-)5° - 25°	(-)5° - 25°	(-)5° - 25°	
		(-)15° - 15°	(-)15° - 15°	(-)15° - 15°	
	max. Belastung	34 kg	68 kg	113 kg	

* einstellbar mittels optionaler Oberschenkelführung

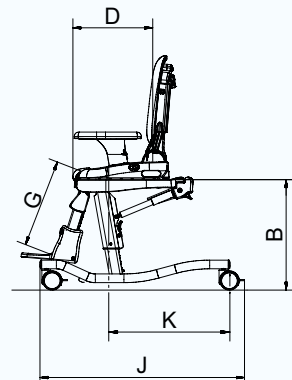
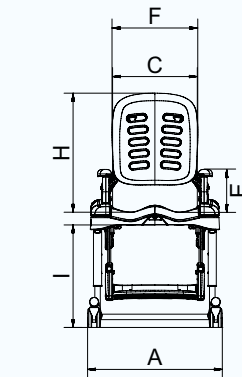

Armlehnen

	Armlehnen für Gr. 1 – abnehmbar (Standardkonfiguration bei Gr. 1, wenn nicht anders angegeben)		Armlehnen für Gr. 1-3 – abnehmbar (Standardkonfiguration bei Gr. 2, wenn nicht anders angegeben)		Armlehnen für Gr. 2+3 – abnehmbar (Standardkonfiguration bei Gr. 3, wenn nicht anders angegeben)	
	Höhe	13,5cm	Höhe	17cm	Höhe	20cm
	Preis / Paar		Preis / Paar		Preis / Paar	
	<input type="checkbox"/> 57 01 001 inkl.		<input type="checkbox"/> 57 02 001 inkl.		<input type="checkbox"/> 57 03 001 inkl.	



Polster
Zusatzpolster

Rückenpolster und Sitzpolster (hinten geschlossen)		Rückenpolster und Sitzpolster (hinten offen)		Rückenpolster und Sitzpolster (komplett geschlossen)		Sitzpolster (komplett geschlossen)	
							
Lochgröße im Sitzpolster		Lochgröße im Sitzpolster					
für Gr. 1	8x20cm	für Gr. 1	10x23cm				
für Gr. 2	9x25cm	für Gr. 2	11x30cm				
für Gr. 3	11x30cm	für Gr. 3	15x36cm				
Preis / Satz		Preis / Satz		Preis / Satz		Preis / Stück	
<input type="checkbox"/> für Gr. 1	(57 01 013) CHF 436	<input type="checkbox"/> für Gr. 1	(57 01 012) CHF 436	<input type="checkbox"/> für Gr. 1	(57 01 028) CHF 547	<input type="checkbox"/> für Gr. 1	(57 01 029) CHF 319
<input type="checkbox"/> für Gr. 2	(57 02 013) CHF 436	<input type="checkbox"/> für Gr. 2	(57 02 012) CHF 436	<input type="checkbox"/> für Gr. 2	(57 02 028) CHF 547	<input type="checkbox"/> für Gr. 2	(57 02 029) CHF 319
<input type="checkbox"/> für Gr. 3	(57 03 013) CHF 436	<input type="checkbox"/> für Gr. 3	(57 03 012) CHF 436	<input type="checkbox"/> für Gr. 3	(57 03 028) CHF 547	<input type="checkbox"/> für Gr. 3	(57 03 029) CHF 319

Zubehör

Thoraxpelotten – breiten- und höhenverstellbar				Thoraxpelotten abklappbar – breiten- und höhenverstellbar			
	Gr. 1	Gr. 2			Gr. 1	Gr. 2	
Höhe	10cm	13cm		Höhe	10cm	13cm	
Tiefe	13cm	17cm		Tiefe	13cm	15cm	
passend für	Gr. 1+2	Gr. 2+3		passend für	Gr. 1+2	Gr. 2+3	
Brustbreite bei Gr. 1	15 – 28cm			Brustbreite bei Gr. 1	12 – 30cm		
Brustbreite bei Gr. 2	19 – 32cm			Brustbreite bei Gr. 2	17 – 37cm		
Brustbreite bei Gr. 3	28 – 42cm			Brustbreite bei Gr. 3	27 – 46cm		
Preis / Paar				Preis / Paar			
<input type="checkbox"/> Gr. 1	(57 01 007) CHF 407			<input type="checkbox"/> Gr. 1	(57 01 032) CHF 571		
<input type="checkbox"/> Gr. 2	(57 02 007) CHF 407			<input type="checkbox"/> Gr. 2	(57 02 032) CHF 571		
<input type="checkbox"/> Gr. 1 zusätzlich mit Brustgurt	(57 01 008) CHF 490			<input type="checkbox"/> Gr. 1 zusätzlich mit Brustgurt	(57 01 033) CHF 653		
<input type="checkbox"/> Gr. 2 zusätzlich mit Brustgurt	(57 02 008) CHF 490			<input type="checkbox"/> Gr. 2 zusätzlich mit Brustgurt	(57 02 033) CHF 653		

Zubehör

Oberschenkelführung breiteneinstellbar						Tisch / Armauflage		Angeformte Kopfstütze – höhen-, winkel- und tiefenverstellbar	
	Polster- höhe	Polster- breite	Sitzbreitenbereich						
			Gr. 1	Gr. 2	Gr. 3				
57 00 010	7,5cm	18cm	20/25cm	25/30cm	33/38cm				
57 01 010	7,5cm	28cm	-	25/30cm	33/38cm				
57 02 010	7,5cm	28cm	-	20/25cm	28/33cm	Preis / Paar		Preis / Stück	
<input type="checkbox"/> für Gr. 1-3	(57 00 010) CHF 213					<input type="checkbox"/> für Gr. 1	(57 01 011) CHF 514	<input type="checkbox"/> 57 00 006 CHF 490	
<input type="checkbox"/> für Gr. 2+3	(57 01 010) CHF 247					<input type="checkbox"/> für Gr. 2	(57 02 011) CHF 514		
<input type="checkbox"/> für Gr. 2+3 extra dicke Oberschenkelführung	(57 02 010) CHF 273					<input type="checkbox"/> für Gr. 3	(57 03 011) CHF 514		

Zubehör

Standard Abweiser – nicht nutzbar bei komplett geschlossenem Sitzpolster und nur in Verbindung mit einem Abduktionskeil 	Abweiser mit Spritzschutz nicht nutzbar bei komplett geschlossenem Sitzpolster 	Dynamischer Abweiser mit Spritzschutz – nicht nutzbar bei komplett geschlossenem Sitzpolster 	Abduktionskeil 
Preis / Stück	Preis / Stück	Preis / Stück	Preis / Stück
<input type="checkbox"/> für Gr. 1+2 (5701014) CHF 100 <input type="checkbox"/> für Gr. 3 (5703014) CHF 100	<input type="checkbox"/> für Gr. 1+2 (5701015) CHF 198 <input type="checkbox"/> für Gr. 3 (5703015) CHF 198	<input type="checkbox"/> für Gr. 2+3 (5702034) CHF 478	<input type="checkbox"/> für Gr. 1+2 (5701016) CHF 231 <input type="checkbox"/> für Gr. 3 (5703016) CHF 231

Zubehör

Toiletteneimer 	Fußbank – bei Verwendung als Toilettenaufsatz 	Wadenführung – nur nutzbar mit der Fußbank 	Fußmanschetten – nur nutzbar mit der Fußbank 
Preis / Stück	Preis / Stück	Preis / Stück	Preis / Paar
<input type="checkbox"/> für Gr. 1 (5701017) CHF 166 <input type="checkbox"/> für Gr. 2 (5702017) CHF 166 <input type="checkbox"/> für Gr. 3 (5703017) CHF 166	<input type="checkbox"/> für Gr. 1 (5701018) CHF 638 <input type="checkbox"/> für Gr. 2 (5702018) CHF 638 <input type="checkbox"/> für Gr. 3 (5703018) CHF 638	<input type="checkbox"/> für Gr. 1+2 (5701019) CHF 131 <input type="checkbox"/> für Gr. 3 (5703019) CHF 131	<input type="checkbox"/> für Gr. 1+2 (5701020) CHF 149 <input type="checkbox"/> für Gr. 3 (5703020) CHF 149

Zubehör

Brustschultergurt 	Schiebegriffe – für fahrbare Untergestelle 	Laufrollen 100mm – für fahrbare Untergestelle 
Preis / Stück	Preis / Paar	Aufpreis / Satz
<input type="checkbox"/> für Gr. 1 (5701009) CHF 325 <input type="checkbox"/> für Gr. 2 (5702009) CHF 325 <input type="checkbox"/> für Gr. 3 (5703009) CHF 325	<input type="checkbox"/> 5700030 CHF 276	<input type="checkbox"/> 5700031 CHF 188

Zubehör

Reise-Basis hts. – mit passender Tasche, max. Toilettenhöhe = 47 cm, nicht möglich für Gr. 3, Nutzung ohne Fußbank (nur für temporäre Nutzung auf Reisen geeignet) 
Preis / Stück
<input type="checkbox"/> für Gr. 1+2 (5701022) CHF 948

Rechnungsanschrift:

Versandadresse: Siehe Rechnungsanschrift

Bestellung
 Kostenvoranschlag

Kunden-Nr.: _____
 Besteller: _____
 Datum: _____
 Unterschrift: _____

Kommission:

Die universelle Bade- und Duschliege.

- UV-beständiges Kunststoffgestell mit abnehmbarem Bezug
- winkelverstellbare Sitz- und Rückenfläche
- Rückenwinkel mit praktischer Einhandbedienung verstellbar
- zwei Liegehöhen über verstellbare Füße



HMV-Nr.: 04.40.04.0007

Grundmodell

wave. Gr. 1 - 3
Standard



	Preis / Stück	
<input type="checkbox"/> Gr. 1	(58 01 000)	CHF 1.158
<input type="checkbox"/> Gr. 2	(58 02 000)	CHF 1.220
<input type="checkbox"/> Gr. 3	(58 03 000)	CHF 1.327

wave. Gr. 1 - 3
mit im Winkel verstellbarer Wadenanlage



	Preis / Stück	
<input type="checkbox"/> Gr. 1	(58 01 100)	CHF 1.271
<input type="checkbox"/> Gr. 2	(58 02 100)	CHF 1.327
<input type="checkbox"/> Gr. 3	(58 03 100)	CHF 1.430

Grundmodell inkl. Zubehöropaket

wave Gr. 1 - 3
Standard, inkl. Kopfstütze, Beckengurt und Beingurt



	Preis / Stück	
<input type="checkbox"/> Gr. 1	(58 01 050)	CHF 1.271
<input type="checkbox"/> Gr. 2	(58 02 050)	CHF 1.327
<input type="checkbox"/> Gr. 3	(58 03 050)	CHF 1.430



wave Gr. 1 - 3
mit im Winkel verstellbarer Wadenanlage, inkl. Kopfstütze, Beckengurt und Beingurt

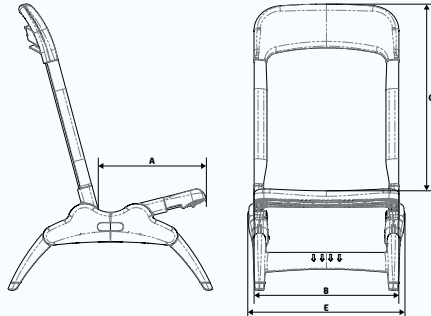
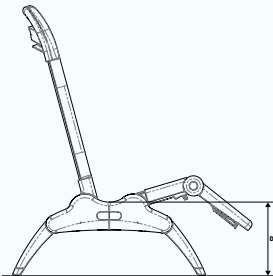

	Preis / Stück	
<input type="checkbox"/> Gr. 1	(58 01 150)	CHF 1.430
<input type="checkbox"/> Gr. 2	(58 02 150)	CHF 1.491
<input type="checkbox"/> Gr. 3	(58 03 150)	CHF 1.604

Bezugfarben			
Blau		Pink	
	Preis / Stück		Preis / Stück
<input type="checkbox"/> 9100300	inkl.	<input type="checkbox"/> 9100301	inkl.

Maße					
		Gr. 1	Gr. 2	Gr. 3	
A	Sitztiefe	27 cm	33 cm	43 cm	
B	Sitzbreite	38 cm	38 cm	44 cm	
C	Rückenhöhe	58 cm	67 cm	81 cm	
D	Sitzhöhe	mit Kunststoffgestell	5 cm / 18 cm	5 cm / 18 cm	5 cm / 18 cm
		mit Badewannenuntergestell	32 - 47 cm	32 - 47 cm	32 - 47 cm
		mit Duschuntergestell	70 cm	70 cm	70 cm
		mit Transferuntergestell	53 - 75 cm	53 - 75 cm	53 - 75 cm
E	Breite	46 cm	46 cm	53 cm	
	Länge Badeliege, komplett flach, ohne Wadenauflage	89 cm	104 cm	128 cm	
	Länge Badeliege, komplett flach, mit Wadenauflage	108 cm	124 cm	155 cm	
	Länge Kunststoffgestell, komplett flach	75 cm	75 cm	75 cm	
	Höhe Badewannenuntergestell	20 cm	20 cm	20 cm	
	Länge Badewannenuntergestell	99 cm	99 cm	99 cm	
	Breite Badewannenuntergestell	44 cm	44 cm	44 cm	
	Höhe Duschuntergestell	56 cm	56 cm	56 cm	
	Breite Duschuntergestell	69 cm	69 cm	69 cm	
	Länge Duschuntergestell	86 cm	86 cm	86 cm	
	max. Belastung	34 kg	68 kg	114 kg	
	Rücken- und Sitzwinkel	0°, 15°, 30°, 45°, 60°, 75°	0°, 15°, 30°, 45°, 60°, 75°	0°, 15°, 30°, 45°, 60°, 75°	

Untergestelle		
Badewannenuntergestell wave. zur Erhöhung der Badehöhe 	Duschuntergestell wave. – fahrbar mit 4 bremsbaren 100mm Doppellaufrollen 	Transferuntergestell wave. – fahrbar mit 4 Laufrollen (2 davon mit Bremsen), nach rechts schwenkbare Aufnahme (mittels Umbau auch nach links schwenkbar), faltbar, inkl. Aufnahme zum Aufhängen an der Wand (wir empfehlen die Verwendung in Kombination mit Badeliegen mit Wadenauflage) 
Preis / Stück	Preis / Stück	Preis / Stück
<input type="checkbox"/> 58 00 500 CHF 771	<input type="checkbox"/> 58 00 510 CHF 1.716	<input type="checkbox"/> 58 00 520 CHF 1.984

Zubehör			
Kopfstütze / Rumpfstütze 	Brustgurt / Beckengurt 	Brustgurt mit einstellbarer Seitenführung 	Beingurte 
Preis / Stück	Preis / Stück	Preis / Stück	Preis / Stück
<input type="checkbox"/> für Gr. 1+2 (58 01 001) CHF 187 <input type="checkbox"/> für Gr. 3 (58 03 001) CHF 187	<input type="checkbox"/> für Gr. 1 (58 01 002) CHF 119 <input type="checkbox"/> für Gr. 2 (58 02 002) CHF 119 <input type="checkbox"/> für Gr. 3 (58 03 002) CHF 119	<input type="checkbox"/> für Gr. 1 (58 01 003) CHF 149 <input type="checkbox"/> für Gr. 2 (58 02 003) CHF 149 <input type="checkbox"/> für Gr. 3 (58 03 003) CHF 149	<input type="checkbox"/> für Gr. 1 (58 01 004) CHF 119 <input type="checkbox"/> für Gr. 2 (58 02 004) CHF 119 <input type="checkbox"/> für Gr. 3 (58 03 004) CHF 119

Rechnungsanschrift:
Versandadresse:
 Siehe Rechnungsanschrift

 Bestellung
 Kostenvoranschlag

Kunden-Nr.: _____

Besteller: _____

Datum: _____

Unterschrift: _____

Kommission:
Die vielfältige Bade- und Duschielie.

- Gestell schwarz pulverbeschichtet mit abnehmbarem, waschbarem Bezug
- inkl. Rückenwinkel-, Kniewinkel- und Kopfwinkelverstellung
- inkl. Brustgurt



HMV-Nr.: 04.40.04.0006

Maße

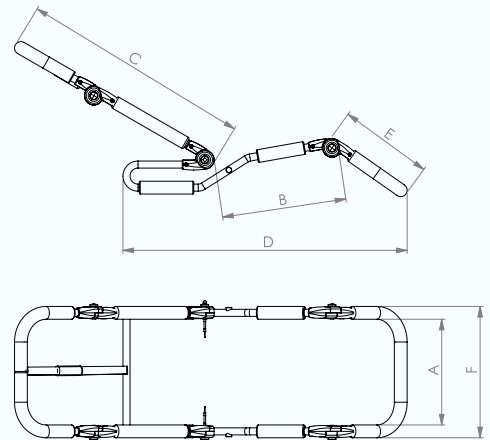
		Gr. 1	Gr. 2	Gr. 3	Gr. 4
A	Sitzbreite	30cm	35cm	35cm	40cm
B	Sitztiefe	30cm	34cm	38cm	44cm
C	Rückenhöhe	45cm	61cm	71cm	82cm
D	Länge Standfläche	69cm	74cm	88cm	93cm
E	Unterschenkellänge	19cm	20cm	28cm	28cm
F	Breite gesamt	36cm	41cm	41cm	46cm
	Rückenwinkel	90° - 180°	90° - 180°	90° - 180°	90° - 180°
	Kniewinkel	0° - 90°	0° - 90°	0° - 90°	0° - 90°
	Kopfstützwinkel	0° - 90°	0° - 90°	0° - 90°	0° - 90°
	Sitzhöhe	0° / 5cm	0° / 5cm	0° / 5cm	0° / 5cm
	max. Belastung	35kg	45kg	55kg	75kg
	Gewicht	4kg	4,1kg	4,3kg	4,8kg
	* in Kombination mit dem Bezug mit Beckenmulde				



Grundmodell			
basti. Gr. 1	basti. Gr. 2	basti. Gr. 3	basti. Gr. 4 Rückenwinkelverstellung per Edelstahlrastergelenk
Preis / Stück		Preis / Stück	
<input type="checkbox"/> 56 01 000	CHF 1.320	<input type="checkbox"/> 56 02 000	CHF 1.399
<input type="checkbox"/> 56 03 000	CHF 1.473	<input type="checkbox"/> 56 04 000	CHF 1.684

Zubehör			
Bezug mit Beckenmulde und einstellbarer Tuberkante		Kopfführungspolster – verstellbar mit Klettverschluss	
			
Preis / Stück		Preis / Stück	
<input type="checkbox"/> für Gr. 1 (56 01 001)	CHF 204	<input type="checkbox"/> für Gr. 1 (56 01 002)	CHF 346
<input type="checkbox"/> für Gr. 2 (56 02 001)	CHF 204	<input type="checkbox"/> für Gr. 2 (56 02 002)	CHF 346
<input type="checkbox"/> für Gr. 3 (56 03 001)	CHF 204	<input type="checkbox"/> für Gr. 3 (56 03 002)	CHF 346
<input type="checkbox"/> für Gr. 4 (56 04 001)	CHF 204	<input type="checkbox"/> für Gr. 4 (56 04 002)	CHF 346

Zubehör			
Zusätzlicher Haltegurt – verstellbar mit Klettverschluss, für den Brust- oder Beckenbereich		Duschuntergestell basti. – fahrbar mit 4 bremsbaren Laufrollen	
			
Preis / Stück		Preis / Stück	
<input type="checkbox"/> für Gr. 1 (56 01 003)	CHF 169	<input type="checkbox"/> 56 00 200	CHF 1.156
<input type="checkbox"/> für Gr. 2+3 (56 03 003)	CHF 169		
<input type="checkbox"/> für Gr. 4 (56 04 003)	CHF 169		

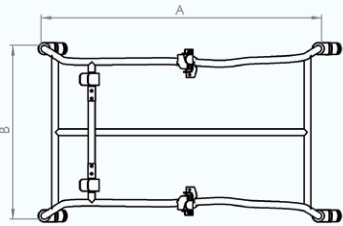
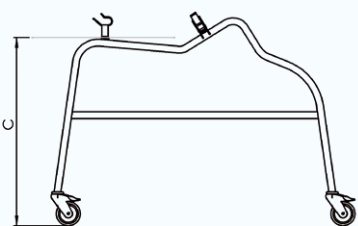
Maße - Untergestell		
A	Länge	92 cm
B	Breite	57 cm
C	Sitzhöhe mit Untergestell	61* / 66 cm
	* in Kombination mit dem Bezug mit Beckenmulde	
		

Namensstickerei.

Rechnungsanschrift:

Versandadresse:

 Bestellung
 Kostenvoranschlag

Kunden-Nr.: _____

Besteller: _____

Datum: _____

Unterschrift: _____

Kommission:

Hiermit bieten wir Ihnen die Möglichkeit der Individualisierung unserer Hilfsmittel **smilla.**, **sofie.**, **madita.**, **madita-fun.** und **madita-fun mini.** Hierbei können Sie das jeweilige Rückenpolster mit dem Namen des Nutzers versehen.

Ordnen Sie einfach die Namensstickerei dem jeweiligen Produkt zu und teilen uns den gewünschten Namen mit. Dann müssen Sie uns nur noch dieses Formular gemeinsam mit dem Bestellbogen des jeweiligen Produkts senden und Sie erhalten das bestellte Produkt mit dem gewünschten Namen auf dem Rückenpolster.

- die Höhe der Bestickung beträgt 2,5 cm (2 cm bei **madita-fun mini.**)
– die Breite ergibt sich aus der Länge des jeweiligen Namens
- die Bestickung wird auf der rechten Seite des Rückenpolsters platziert (mittig bei **madita-fun mini.**)
- für die Bestickung verwenden wir ein Silber-Weißes Garn
- die Schriftart, die für die Bestickung verwendet wird, können Sie in der nebenstehenden Abbildung sehen
- Hinweis: eine Bestickung unserer Flexi-Stoffe ist nicht möglich



Konfiguration Namensstickerei

Angabe des Namens

bitte in DRUCKBUCHSTABEN ausfüllen (max. 12 Buchstaben)

--	--	--	--	--	--	--	--	--	--	--	--	--

Produktzuordnung

 smilla.
 sofie.
 madita.
 madita-fun.
 madita-fun mini.

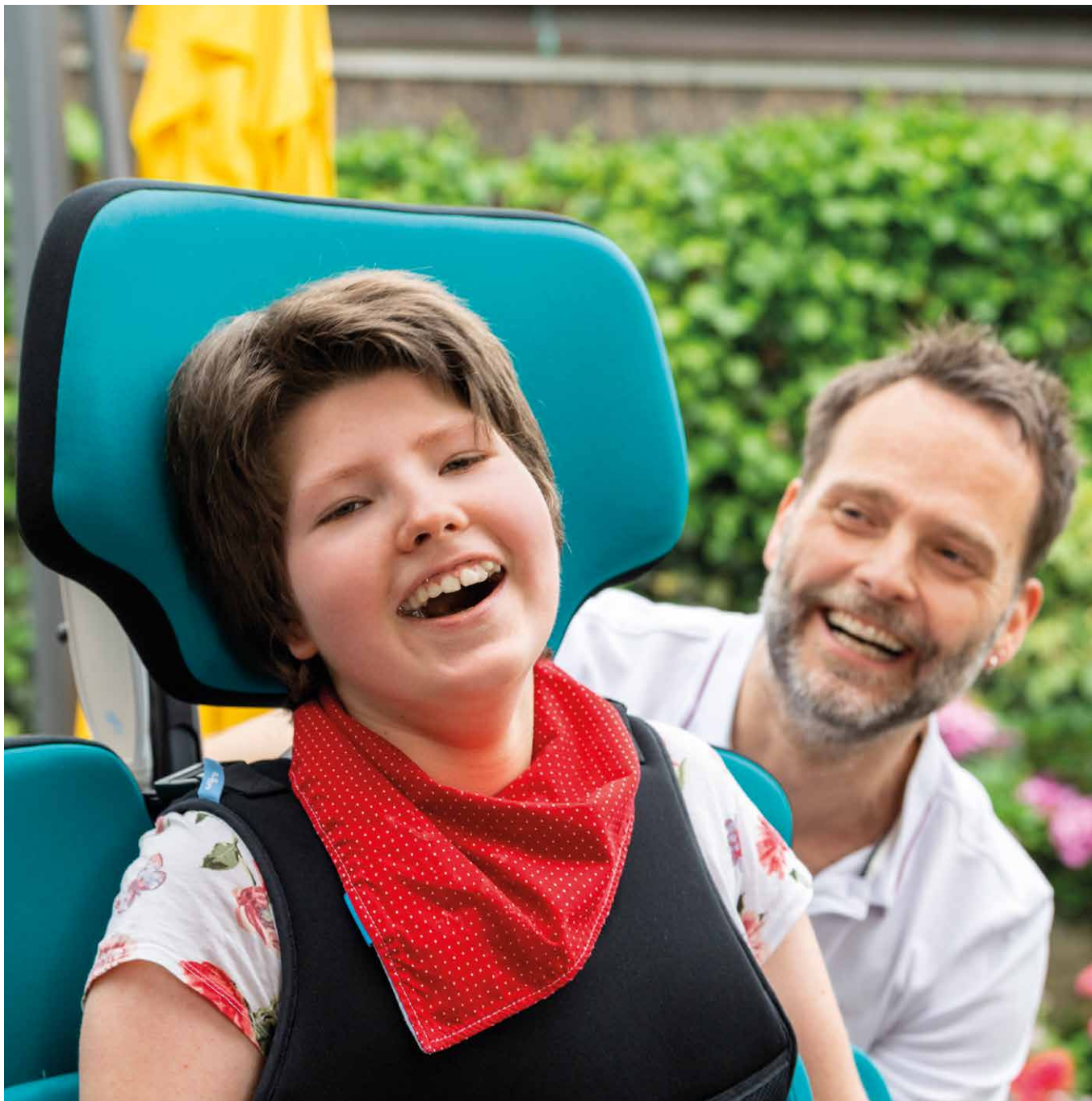

till.

Das anpassungsfähige Rückenschrägliegesystem.

Weitere Informationen finden Sie ab Seite 108.



Reinigung + Desinfektion.

Einführung in die Nutzung unserer Produkte.

Bitte beachten Sie, dass **Menschen mit geistiger, Lese- oder Sehbehinderung** sich unsere technische Dokumentation von Eltern, Betreuungsperson oder technischem Berater vorlesen bzw. erklären lassen müssen, um eine sichere Anwendung unserer Produkte gewährleisten zu können.

Wir weisen darauf hin, dass ausschließlich **Ersatzteile und Zubehör** aus unserem Hause verwendet und verbaut werden dürfen, um die Sicherheit des Nutzers nicht zu gefährden. Im Einzelfall bedürfen Kombinationen mit Produkten anderer Hersteller der Abklärung durch den Fachhandel oder mit uns, als Hersteller.

Einstellungen und Verstellungen am Produkt oder dem Zubehör dürfen lediglich von Personen vorgenommen werden, die eine entsprechende Einweisung durch einen Medizinprodukteberater erhalten haben. Dabei ist darauf zu achten, dass sich bei Einstellungen und Verstellungen jeglicher Art keine Extremitäten von Anwender oder Nutzer im einstellbaren Bereich befinden, um das Verletzungsrisiko zu minimieren.

Für den Transport ist das jeweilige Produkt auf die kompaktesten Maße zu verstellen. Stellen Sie beispielsweise Sitz, Armlehnen, Rücken etc. auf die niedrigsten Maße. Entfernen Sie Teile des Produktes, die einfach zu demontieren sind, wie z. B. die Räder beim Stehtrainer **todd.**, den Lenker beim **momo dreirad.** etc. Klappen Sie bei Produkten mit Fußbank diese hoch. Detaillierte Angaben hierzu entnehmen Sie bitte der Gebrauchsanleitung des einzelnen Produkts.

Gebrauchsanleitungen zu den jeweiligen Produkten stehen unter www.schuchmann.de/mediathek zur Verfügung. Gegebenenfalls sind **produktspezifische Reinigungshinweise** aus den jeweiligen Gebrauchsanleitungen zu berücksichtigen.

Reinigungsmaßnahmen nach Materialart.

Die Pflege und Reinigung von unseren Produkten sollte in regelmäßigen Abständen durchgeführt werden, um eine Funktionsfähigkeit über die Nutzungsdauer zu gewährleisten. Dabei ist die Wahl der geeigneten Reinigungsmittel entscheidend.

Holz: Holzteile sind nebelfeucht mit einem Tuch o.Ä. zu reinigen. Bitte beachten Sie bei den Reinigungsmitteln die Herstellerangaben zur Konzentration des Putzmittels. Scharfe Haushaltsreiniger oder scheuernde Substanzen sind ungeeignet. Das Naturprodukt Holz nie über längere Zeit feucht oder gar nass belassen, da es Wasser aufnehmen und dabei die Form verändern kann (Quellung). Deshalb stets nur feucht (d.h. mit ausgewringenen Tüchern) wischen und pflegen. Test auf Verträglichkeit an einer unauffälligen Stelle vornehmen.

Pulverbeschichtete Teile: Aluminiumteile sind unter Verwendung von einem Schwamm oder feuchtem Tuch mit haushaltsüblichen Reinigungsmitteln zu reinigen.

Edelstahl: Edelstahlteile sind unter Verwendung von einem Schwamm oder feuchtem Tuch mit milder Seifenlauge zu reinigen. Es dürfen keine Bleichmittel verwendet werden.

Bezüge / Stoffteile: Bezüge bzw. Stoffteile sind unter Verwendung von handelsüblichem Waschmittel bei 40° C in der Waschmaschine zu reinigen und dürfen nicht im Trockner getrocknet werden.

Kunststoffe: Kunststoffe sind unter Verwendung von einem Schwamm oder feuchtem Tuch mit milder Seifenlauge zu reinigen. Es dürfen keine Bleichmittel verwendet werden.

PU (Polyurethane): PU-Teile sind unter Verwendung von einem Schwamm oder feuchtem Tuch mit milder Seifenlauge zu reinigen. Es dürfen keine Bleichmittel verwendet werden.

Bei Fragen wenden
Sie sich gerne direkt
an uns!



Desinfektionsmaßnahmen nach Materialart.

Zur **Flächendesinfektion** der **Metall-, Holz- und Kunststoffteile** können verschiedene Produkte eingesetzt werden. Die eingesetzten Desinfektionsmittel sollten **eine breite Wirksamkeit** (bakterizid, levurozid und viruzid) aufweisen und für Medizinprodukte zugelassen sein.

Geeignete Desinfektionsmittel können Sie der KRINKO/BfArM-Empfehlung entnehmen.

Flüssige Desinfektionsmittel gibt es als fertige Lösung, die aufgesprüht und mit einem weichen Tuch gleichmäßig aufgetragen werden. Alternativ können auch **mit Desinfektionsmittel vorgetränkte Tücher** verwendet werden, mit denen die Produkte flächendeckend abgewischt werden. In beiden Fällen muss auf eine vollständige Benetzung geachtet werden. Die **Einwirkzeiten** können variieren und sind den Herstellerangaben der verwendeten Mittel zu entnehmen. Es sollten jedoch keine Mittel verwendet werden, die alkoholbasiert sind.

Ein sehr gutes Ergebnis erzielen **Desinfektionsanlagen**. Dort werden die kontaminierten Geräte komplett hineingeschoben und durch Kaltvernebelung desinfiziert. Methoden der Desinfektion durch Vereisung sind nicht erlaubt.

Gegebenenfalls sind **produktspezifische Desinfektionshinweise** aus den jeweiligen Gebrauchsanleitungen zu berücksichtigen.



Hygienemaßnahmen für sämtliche Produkte.

1. Wer sollte die Hygienemaßnahmen durchführen?

Anwender bzw. Begleitpersonen selbst, Service-Mitarbeiter des Fachhandels und andere autorisierte Einrichtungen.

2. Und wie regelmäßig?

- Reinigung: Regelmäßig und bei Bedarf (bei Verschmutzungen)
- Reinigung & Desinfektion: Regelmäßig und bei Bedarf (bei möglicher Kontamination und vor Wartung und Instandhaltungsmaßnahmen)
- Nach der Reinigung & Desinfektion: Beschädigte Untergestelle oder Komponenten müssen entfernt oder instandgesetzt werden.
- Aufbereitung durch geschultes Personal (intensive Reinigung und Desinfektion):
Vor der Weitergabe an andere Anwender

3. Womit sollte man dabei arbeiten?

Das Tragen von **Schutzhandschuhen** (z.B. aus Nitril oder Butylkautschuk) wird empfohlen! Vermeiden Sie das Eindringen von Flüssigkeiten in Bowdenzüge, Rahmenrohre o.Ä. Beseitigung von sichtbaren Verschmutzungen mit feuchtem Schwammtuch und ggf. einem Reinigungsmittel. Keine scheuernden Mittel oder Hilfsmittel verwenden!

4. Wie geht man dabei genau vor?

Zur Reinigung werden alle zugänglichen Oberflächen mit einem feuchten Schwammtuch und ggf. einem geeigneten Reinigungsmittel gereinigt. Im Anschluss werden die Oberflächen mit einem Baumwoll- oder Einmaltuch getrocknet. Schwer zugängliche Stellen können auch mit einem Fön auf niedriger Temperaturstufe getrocknet werden. Der Einsatz von Hochdruckreinigern ist nicht erlaubt, da der Einsatz zu Beschädigungen an den Produkten führen kann.

Zur Desinfektion sollte das verwendete Desinfektionsmittel nach Herstellerangabe angewendet werden. Auf **vollständige Benetzung** achten. Ggf. überschüssige Präparatemengen mit ungefärbtem Einmaltuch entfernen. Besonders wichtig ist, die Einwirkzeiten der Hersteller zu beachten!



schuchmann.ch